

**Zeitschrift:** Das Schweizerische Rote Kreuz  
**Herausgeber:** Schweizerisches Rotes Kreuz  
**Band:** 79 (1970)  
**Heft:** 8

## Werbung

### Nutzungsbedingungen

Die ETH-Bibliothek ist die Anbieterin der digitalisierten Zeitschriften. Sie besitzt keine Urheberrechte an den Zeitschriften und ist nicht verantwortlich für deren Inhalte. Die Rechte liegen in der Regel bei den Herausgebern beziehungsweise den externen Rechteinhabern. [Siehe Rechtliche Hinweise.](#)

### Conditions d'utilisation

L'ETH Library est le fournisseur des revues numérisées. Elle ne détient aucun droit d'auteur sur les revues et n'est pas responsable de leur contenu. En règle générale, les droits sont détenus par les éditeurs ou les détenteurs de droits externes. [Voir Informations légales.](#)

### Terms of use

The ETH Library is the provider of the digitised journals. It does not own any copyrights to the journals and is not responsible for their content. The rights usually lie with the publishers or the external rights holders. [See Legal notice.](#)

**Download PDF:** 15.03.2025

**ETH-Bibliothek Zürich, E-Periodica, <https://www.e-periodica.ch>**

Für unsere spitalmässig eingerichteten geriatrischen Stationen und eine unserer modernen Aufnahmestationen suchen wir je eine

## diplomierte Schwester

als Abteilungsschwester oder stellvertretende Abteilungsschwester.

Wir wären sehr froh um Schwestern, die in mitverantwortlicher Zusammenarbeit die heutigen Bestrebungen in der Psychiatrie verwirklichen wollen, ihre Abteilungen selbständig führen möchten und denen die Gestaltung einer guten Arbeitsatmosphäre ein Anliegen ist.

Zeitgemässe Besoldung, Fünf-Tage-Woche, vier Wochen Ferien, Internat oder Externat.

Anfragen erbeten an

Dr. P. Hall, Psychiatrisches Spital  
9501 Littenheid bei Wil SG  
Telefon 073 22 01 01

## Kinderspital Wildermeth, Biel

**SOS** Für unsere kleine, guteingerichtete Erwachsenenstation suchen wir dringend

### 2 dipl. Krankenschwestern

Unser gutausgebautes und in etwas erhöhter Lage Biels gelegenes Spital, an der Sprachgrenze, bietet Ihnen angenehme Arbeitsverhältnisse, gute Entlohnung, 5-Tage-Woche und nette Unterkunft. Eintritt sofort oder nach Übereinkunft.

Richten Sie bitte Ihre Bewerbung mit Photo an die Verwaltung des Kinderspitals Wildermeth, Kloosweg 24, 2502 Biel.

Zur Ergänzung unseres Lehrkörpers suchen wir eine

## Schulschwester

Einer selbständigen, diplomierten Krankenschwester, evtl. auch Psychiatrisschwester mit pädagogischen Fähigkeiten, die Freude und Interesse an der Ausbildung und Betreuung junger Schwesternschülerinnen und Pflegeschüler hat, bietet sich ein schönes und dankbares Arbeitsgebiet. Geeigneten Bewerberinnen geben wir gerne Gelegenheit, sich in Ihre Aufgabe einzuarbeiten und sich evtl. dafür speziell ausbilden zu lassen.

Eintritt kann nach Übereinkunft erfolgen.

Bitte richten Sie Ihre Bewerbung mit den üblichen Unterlagen an die Leitung der psych. Krankenpflegeschule Breitenau, Schaffhausen, wo Ihnen gerne auch weitere Auskünfte erteilt werden. Telefon 053 550 21



Die Schweiz. Anstalt für Epileptische, Bleulerstr. 60, 8008 Zürich, Tel. 051 53 60 60, sucht für die Pflegeabteilung des Männerhauses eine

## Krankenpflegerin FA SRK

oder einen

## Krankenpfleger FA SRK

Wir erwarten eine liebevolle und gewissenhafte Betreuung unserer Patienten. Wir bieten neuzeitliche Arbeitsbedingungen, Fünftagewoche. Offerten an die Direktion.

## Kantonsspital Aarau

Die Kinderklinik sucht zu baldigem Eintritt

## dipl. Kinderkrankenschwestern

wegen Arbeitszeitverkürzung und Umorganisation.

Geboten werden gute Besoldung, zeitgemässe Unterkunft (auf Wunsch Externat), Fünftagewoche, Ferien, geregelte Freizeit.

Anmeldungen sind zu richten an:

Spitaloberin M. Vogt, Kantonsspital  
5001 Aarau

Gesucht wird

## **Pflegerin für Chronischkranke**

oder

## **Spitalgehilfin**

in unsere moderne Krankenabteilung.  
Wir bieten: vorzüglich geordnete  
Anstellungsbedingungen und sehr gute  
Entlöhnung. Interessentinnen wollen  
sich melden bei der Verwaltung des  
Seeland-Heims, **3252 Worben**

**Sanatorium Hohenegg Psychiatrische Klinik  
CH - 8706 Meilen am Zürichsee - Schweiz**

Wir suchen per sofort oder nach Übereinkunft

## **diplomierte Psychiatrie- oder Krankenschwester**

Bei Interesse Tätigkeit auf unserer **Psychotherapie-  
abteilung** (Milieugestaltung, Mithilfe bei Beschäfti-  
gungstherapie, enge Zusammenarbeit mit Psychotera-  
peuten),  
Zeitgemässe Anstellungsbedingungen, 5-Tage-Woche,  
schöne Lage, gute Bahnverbindungen mit Zürich.

Anfragen sind an die ärztliche Direktion oder Verwal-  
tungsdirektion zu richten. Telefon 051 730088

Die **Kantonale psychiatrische Klinik  
Herisau AR** bietet

## **Dipl. Krankenschwestern und Krankenpflegern**

die Möglichkeit zur zusätzlichen Ausbil-  
dung in Psychiatrie mit Diplomabschluss.  
Auf Wunsch können auch kürzere oder  
längere Praktika absolviert werden.

Anmeldung mit Zeugniskopien sind er-  
beten an die Direktion der Kant. Psy-  
chiatrischen Klinik, 9100 Herisau.

Das **Bezirksspital in Sumiswald** mit  
neuer, modern eingerichteter Operations-  
abteilung, sucht

## **1 oder 2 Operationsschwestern**

Wir bieten zeitgemässe Arbeits- und  
Lohnbedingungen und schönes Wohnen  
im neuen Personalhaus.

Anmeldungen sind an die Verwaltung  
zu richten, die unter Telefon 034 4 13 72  
Auskunft erteilt.

Wir suchen auf möglichst baldigen  
Eintritt oder nach Übereinkunft auf-  
geschlossene Schwester als

## **Vize-Oberschwester**

Wir brauchen ihre Hilfe bei der Ver-  
wirklichung moderner Bestrebungen  
im Spital. Sie soll eine verantwortliche  
Position in einer Arbeitsgemeinschaft  
einnehmen und in weitgehend eigener  
Initiative aktiv an der Gestaltung einer  
guten Arbeits- und Klinikatmosphäre  
mitwirken.

Besoldung nach Vereinbarung, Fünf-  
Tage-Woche, vier Wochen Ferien im  
Jahr, auf Wunsch moderne Wohnung  
oder Externat.

Anfragen erbeten an

Dr. P. Hall, Psychiatrisches Spital  
9501 Littenheid bei Wil SG  
Telefon 073 22 01 01

## **Kantonsspital Aarau**

Wir suchen für die Grundpflege auf den  
Krankenstationen Chirurgische Klinik,  
Medizinische Klinik und Frauenklinik

## **Krankenpflegerinnen und Krankenpfleger FA SRK**

Geboten werden: 5-Tage-Woche, ange-  
nehmes Arbeitsklima, zeitgemässe Be-  
soldung, auf Wunsch Externat.

Anmeldungen sind zu richten an Spital-  
oberin M. Vogt, Kantonsspital,  
5001 Aarau, Tel. 064 223631, intern 205.

Wir suchen zur Ergänzung unseres Schulteam eine initiative und aufgeschlossene Mitarbeiterin. Als

## Schulschwester

neben Schulpfeger und Schulleiterin sollten Sie theoretischen und klinischen Unterricht erteilen und den Kontakt zu unseren Schulkliniken pflegen.

Einer Psychiatrieschwester bieten wir gerne Gelegenheit zur Weiterbildung.

Sie erhalten weitere Auskunft durch die Schulleiterin:

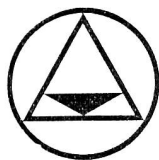

Sr. Hanna Grieder,  
**Südhalde**, Schule für  
psychiatrische Krankenpflege,  
Südstrasse 115, 8008 Zürich

Telefon 051 53 61 20

### Krankenpflegeorganisation der Evangel.-ref. Kirchgemeinde Balsthal SO

Unsere gütige Schwester war mehrere Jahre über das pensionsberechtigte Alter hinaus bei uns tätig. Nun möchte sie in den wohlverdienten Ruhestand treten. Aus diesem Grund suchen wir auf ca. anfangs 1971 eine

## frohmutige Gemeindeschwester

die Freude an selbstständiger Tätigkeit in unserer Kirchgemeinde hätte. Ihre Arbeit würde sie voll ausfüllen, jedoch nicht überlasten.

Die Anstellungs- und Arbeitsbedingungen sind zeitgemäss und lassen sich diskutieren.

Persönliche Besprechung mit Mitgliedern der Krankenpflegeorganisation ist jederzeit möglich. Auskunft erteilt gerne die Präsidentin, Frau M. Hofmann, Baslerstrasse 5, 4710 Balsthal SO, Tel. 062 71 32 35, nachmittags.

### Krankenhaus Schwyz

Zur Ergänzung unseres Personalbestandes der chirurgischen und medizinischen Abteilung suchen wir einige gut ausgebildete

## dipl. Krankenschwestern dipl. Kinderkrankenschwestern Pflegerinnen FA SRK

Wir bieten: ● Sehr gute Besoldung

● Sehr gute Arbeitsbedingungen

● Gutes Arbeitsklima

● Geregelte Arbeits- und Freizeit

● 5-Tage-Woche

● 4 Wochen Ferien

● Freie Unterkunft und Verpflegung in neuem Personalhaus (geheizter Swimmingpool im Personalhaus, Spielzimmer, Musikzimmer, Fernsehraum und grosse Gemeinschaftsräume stehen zur Verfügung)

Interessentinnen, die Wert auf gute Zusammenarbeit legen, finden in unserem gut eingerichteten und vor einem Ausbau stehenden Spital ein interessantes Tätigkeitsgebiet. Unser Spital steht in landschaftlich reizvoller Gegend der Zentralschweiz. Gute Lage für Sommer- und Wintersport; grosses Skigebiet mit Bergbahnen und Lifts.

Offerten über Ausbildung, Angabe der bisherigen Tätigkeit und des frühesten Eintrittstermins sowie unter Beilage einer Photo sind zu richten an die **Verwaltung Krankenhaus Schwyz**

### Die Kantonale Psychiatrische Klinik Herisau (Appenzell AR)

sucht eine

## Schulschwester

oder einen

## Schulpfeger

Voraussetzungen: Diplom der psychiatrischen oder allgemeinen Krankenpflege. Befähigung zur Organisation des praktischen Unterrichtes auf den Stationen und im Schulzimmer.

Anmeldungen an die Direktion der Kantonalen Psychiatrischen Klinik, 9100 Herisau.

# alles aus Gummi und Kunststoff

Schläuche - Profile - Handschuhe - Stiefel -  
Keilriemen - Kunststoff-Halbzeug -  
Hydraulikschläuche - Dielektrische Materialien -  
Dichtungen aller Art aus eigener Fabrikation

Gummi Maag AG  
Überlandstrasse 241, 8051 Zürich  
Telefon 051 - 40 11 00

*Gummi Maag*

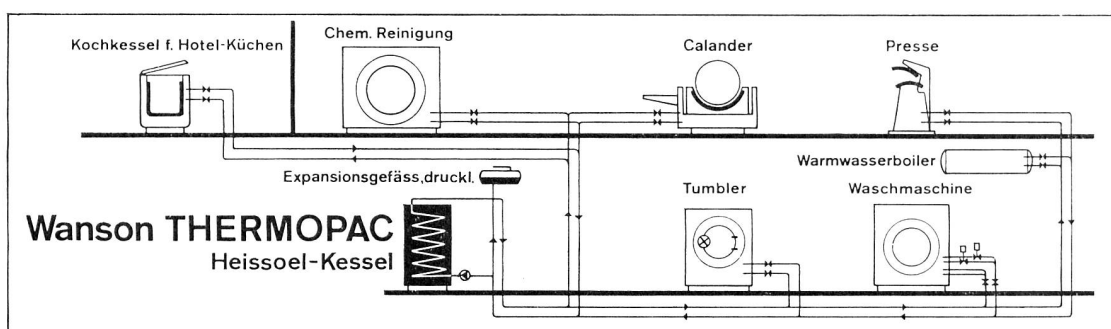

**Schnellmann Ing. AG, 8057 Zürich**  
Abt. Wärmetechnik, Telefon 051 26 67 51  
Schaffhauserstrasse 57 / Schaffhauserplatz

Eine moderne Wäscherei, selbst Grossküchen werden heute mit Heissöl betrieben. Der THERMOPAC ist nicht der Überwachungspflicht des SVDB unterstellt.



Um Magenbeschwerden und Verdauungsstörungen,  
Völlegefühl, Blähungen, Magendruck und Übelkeit  
zu beheben, bevorzuge ich den altbewährten

## Zellerbalsam



Zehn sorgfältig ausgesuchte Medizinalpflanzen, reich an balsamischen Wirkstoffen, sind der Grund für seine natürliche Heilkraft als zuverlässiger Helfer bei Verdauungsstörungen und vielerlei anderen Unpässlichkeiten.

Flaschen zu 3.30, 6.90 und 12.80 in Apotheken und Drogerien

# fixona

**Schnell-Gipsbinden**

Schweizer Produkt

**die Binde ohne Gipsverlust  
und trotzdem schnellste Erhärtung**

Falt und schneidbar in trockenem Zustand, überragende Biege- und Zugfestigkeit, leicht zu modellieren und zu tragen

Rosa: Fixona I normal  
Grün: Fixona II wasserfest



**Verbandstoff-Fabrik Zürich AG**

Seefeldstrasse 153, 8034 Zürich, Tel. 051 32 50 25

## Textil-Emballagen AG Basel

Jutegewebe, Säckefabrik  
Kaschierte Säcke, Baumwollsäcke  
Taschentuchsäckli, Grosshandel  
gebrauchter Säcke

Reinacherstrasse 101  
4000 Basel Telefon 061 - 34 29 66  
Telex 62 693

Cliché- und Offsetprobleme?



Wir lösen sie rasch und gut!

Pfisterer AG Bern  
+ Tel. 031-45 25 11

## Joh. Ramseyer + Dilger

Nachfolger L. Dilger-Ramseyer

**Sanitäre Anlagen, Spenglerei**

Bern, Rodtmattstrasse 102 ☎ 031 41 91 81

Projektierung u. Ausführung von

**Spital-  
Labor-  
Praxis-** } **Installationen**

## PANALPINA SPEDITIONS AG, BASEL

Internationale Transporte und Reisen

**Basel Zürich St. Gallen Chiasso Genf Biel Buchs**

Panalpina World  
Transport System



- Chirurgische Nahtmaterialien
- Infusionslösungen
- Einmalspritzen
- Einmalkanülen
- Medizinische Pflaster

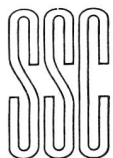

**Steril Catgut Gesellschaft**

8212 Neuhausen am Rheinfall  
Telefon 053 2 31 21

## Desogen

hochwirksames und reizloses Desinfiziens  
zur Reinigung verschmutzter oder  
verkrusteter Verletzungen und Wunden,  
zur Spülung infizierter Wunden, für  
Umschläge und Verbände.

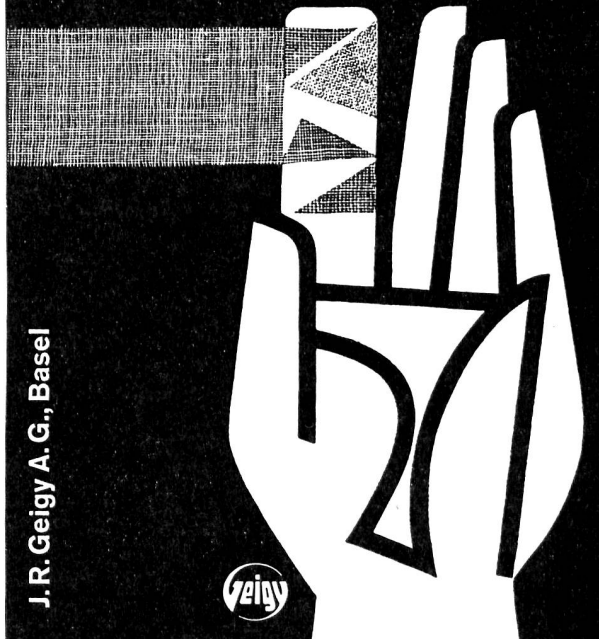

J. R. Geigy A. G., Basel



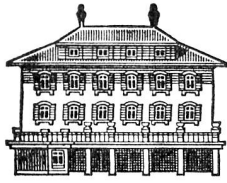

**LANDSCHULHEIM  
OBERRIED  
BELP BEI BERN**

**LANDSCHULHEIM  
OBERRIED  
BELP BEI BERN**

Internat für 50 Schüler von 11-16 Jahren. 5 Sekundar- bzw. Bezirksschulklassen. Gründliche Allgemeinbildung als Grundlage für Berufslehre und Weiterstudium. Einfache und geregelte Lebensweise. Erziehung zur Selbständigkeit und Disziplin. Ergänzung der Schularbeit durch Sport und manuelle Betätigung.

Frühjahr 1971: Neuaufnahmen in die 5.-7. Klasse.

Auskunft und Prospekte erhalten Sie durch die Direktion:  
M. Huber-Jungi und Frau, Landschulheim Oberried,  
3123 Belp, Telefon 031 81 06 15



Im Wirbel  
des Lebens  
ein  
sicherer Halt:

**Winterthur  
UNFALL**

Subdirektion Bern, Casinoplatz 8, Telefon 031 220333

**PEASAN STÄRKT DICH ENORM**

**PEASAN**

Das tausendfach bewährte Frühstücksgetränk stärkt Kinder und Erwachsene gleich hervorragend!  
Gegen Einsendung dieses Inserates erhalten Sie gratis:  
1 Portionenbeutel PEASAN und PEAVIT

Ambühl AG, Nahrungsmittelfabrik, 9450 Altstätten

**PEASAN HÄLT DICH IN FORM**

**SELECTACARD-System**

**Für Aerzte, Spitäler,  
Apotheken usw.  
... für die Festlegung  
wissenschaftlicher  
und administrativer  
Fakten**

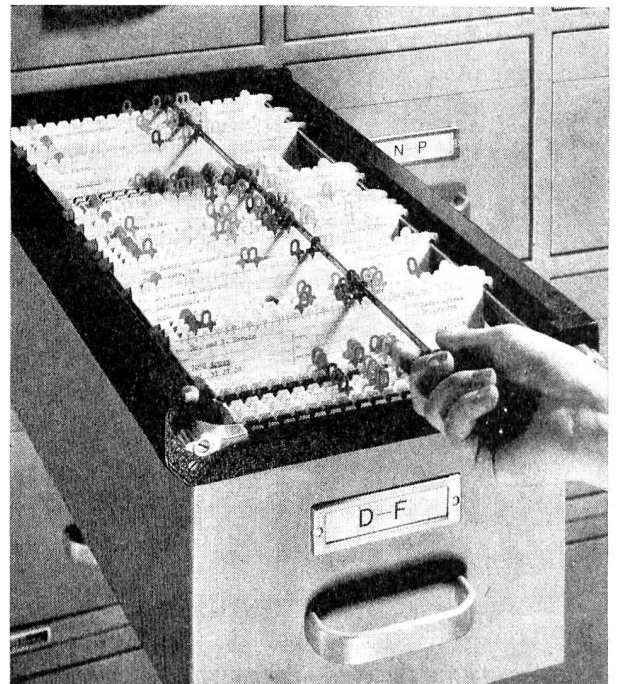

Mit dem Suchautomaten werden die gewünschten Daten blitzschnell und absolut fehlerfrei erfasst und abgesondert.

Verlangen Sie bitte weitere Unterlagen oder – noch besser – den unverbindlichen Besuch unseres Fachberaters.

**Guhl+Scheibler AG**  
**Basel** Elisabethenstrasse 28  
Telefon 061 - 24 67 30

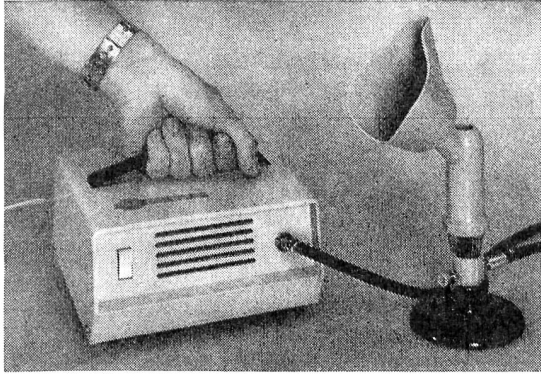

Zur Behandlung von Asthma, chronischer Bronchitis, Lungenerweiterung, Stirnhöhlenkatarrhen zu Hause oder auf Reisen verwenden Sie mit Vorteil den

## PARI-INHALIERBOY

wartungsfreier und ölfreier Betrieb, medikament-sparend, für Trocken- und Feuchtverneblung, SEV-geprüft.

Verlangen Sie Unterlagen von der PARI-Generalvertretung

**F. Labhardt** 4000 Basel, Auberg 6  
Telefon 061 23 81 52

OSKAR **frick** EIDG. DIPL. MALERMEISTER

OSKAR **frick** MALEREI UND GIPSEREI

OSKAR **frick** STADTBACHSTRASSE 44  
BERN TELEPHON 232727

Für  
Beleuchtung Radio TV  
Haushalt-  
Apparate  
**EAG**  
*Elektronik AG Bern*  
Marktgasse 22  
Tel. 22 74 22

**METZGER  
METZGER  
METZGER**

Liegemöbelfabrik  
8735 St. Gallenkappel  
Tel. 055 58333

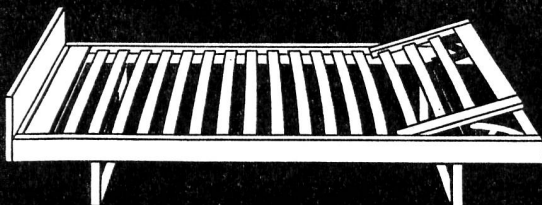

**varia**

Immer mehr Personal- Schwesternhäuser  
Spitäler  
Pflegerinnenschulen  
Altersheime  
Hotels bevorzugen METZGER-Betten

Stabile, praktische, formschöne Konstruktion  
Verschiedene Ausführungen  
Formverleimte, kunstharzbeschichtete Querlättili in  
Polyäthylen-Profilen (Patent), Geräuschlos gelagert

Verlangen Sie bitte unsere Dokumentation

wir  
drucken

Tageszeitungen  
(Solothurner Zeitung/  
Grenchner Tagblatt)  
Wochenzeitungen  
Zeitschriften

Bücher  
Kataloge, Prospekte  
Geschäftsdrucksachen  
Private Drucksachen

Fragen Sie unseren  
Spezialisten

**Vogt-Schild AG**  
065 2 64 61 - 66  
Buchdruckerei und Verlag  
4500 Solothurn 2



## Altorfer – Ferienhäuser

Wir bauen seit 20 Jahren Altorfer-Ferienhäuser, die von uns auf Wunsch fixfertig eingerichtet werden. Gegenwärtig verkaufen wir fertige Häuser in Lenzerheide, in Brienz bei Lenzerheide, in Trimmulin bei Flims und in Andermatt.

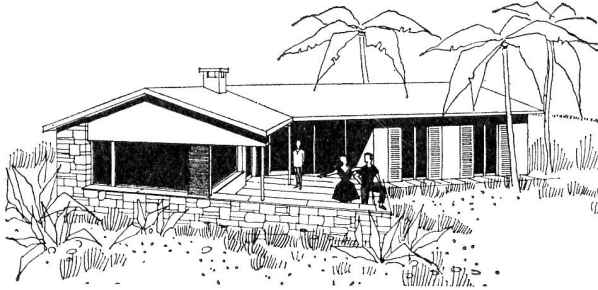

Wir planen sodann weitere Häuser auf der Alp Flix im Oberhalbstein, in Valbella/Lenzerheide, in Brienz bei Lenzerheide, in Flims und Umgebung und im Tessin. Gerne bauen wir auch auf Grundstücken unserer Bauherrschaft.

Einige unserer Bauherren haben uns die Vermietung ihrer Häuser übertragen. Wir sind deshalb in der Lage, Altorfer-Ferienhäuser zu vermieten in Klosters, Arosa, Davos-Platz, Flims Lenzerheide, Valbella, Andermatt, Bissone, Cadro, Ruvigliana, Monte Brè, Ponte Tresa und Monteggio (Tessin).

## Altorfer AG Wald ZH

Abt. Land- und Ferienhäuser 8636 Wald Telefon 055 91931

Schweizerische Volksbank  
Banque Populaire Suisse  
Banca Popolare Svizzera  
Swiss Volksbank



über 90 Geschäftsstellen  
in der ganzen Schweiz.  
plus de 90 succursales  
dans toute la Suisse.  
più di 90 succursali  
in tutta la Svizzera.  
more than 90 offices  
throughout Switzerland.

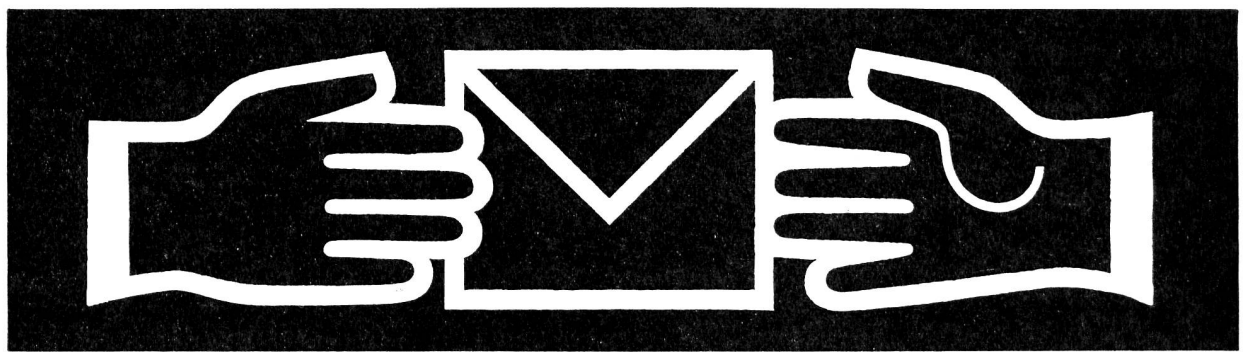

## Am schnellsten mit einer STR-Rohrpost-Anlage

Trotz sorgfältiger Planung lassen sich nicht immer alle Abteilungen eines Betriebes so unterbringen, dass ihre räumliche Lage zueinander eine fließende Abwicklung der Geschäftsvorgänge ergeben.

Hier bietet die moderne Technik wirksame Abhilfe. Mit einer Rohrpost kann praktisch alles transportiert werden, was sich im Laderaum einer Transportbüchse unterbringen lässt, Ver-

waltungspapiere, Warenmuster, Werkzeuge, Medikamente, Gussproben, Reparatur-Aufträge, Isotopen, Ersatzteile, usw.

Die **Standard Telephon und Radio AG, 8038 Zürich** baut für jeden Zweck die geeignete Anlage, und zwar von der einfachen Punkt-Punkt-Verbindung bis zur vollautomatischen wähl-scheibegesteuerten Grossanlage.

# STR

Ein **ITT**-Unternehmen

VERREX-Jogum  
 glasklare Kunststoffschläuche für  
 Herz-Lungenmaschinen (USA-Prov.)  
 Latexschläuche  
 Silikonschläuche  
 Spezialerzeugnisse, Sonderanfertigungen  
 (eigene Fabrikation)  
 aus allen Werkstoffen  
 Hansen-Schnellkupplungen  
 beidseitig oder einseitig schliessend,  
 auch mit freiem Durchgang,  
 unverwechselbare Typen  
 GSM-Präzisions-O-Ringe und  
 Lippendichtungen  
 Hydraulikschlauchleitungen

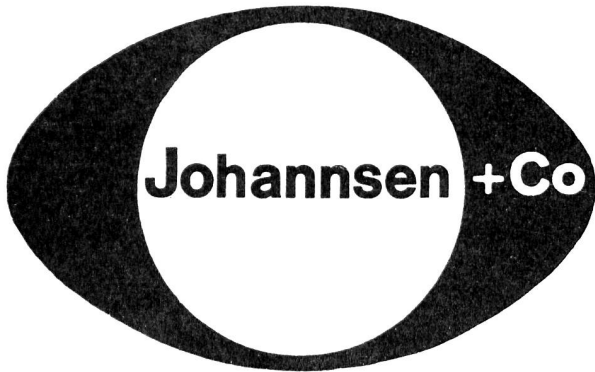

8021 Zürich Rennweg 39 Tel. 051 / 23 56 07

Soeben erschienen:

# Im Dienst des Roten Kreuzes

Schweizer in Lazaretten der Ostfront  
 Winter 1941/42

Tagebuch von Ernst Gerber

**Ein Dokument, wie es wirklich war**  
 und eine Antwort auf Rudolf Buchers  
 «Zwischen Verrat und Menschlichkeit»

Mit 50 Abbildungen reich illustriert

**Fr. 26.-**

Verlag Eugen Haag, Buchhandlung am  
 Kapellplatz, 6000 Luzern

und erhältlich in allen Buchhandlungen.

## Bei Netzausfall keine Panik

Treppen, Korridore und  
 wichtige Arbeitsplätze  
 bleiben beleuchtet

## kein Schaden

Sicherheits- und  
 Alarmanrichtungen  
 bleiben funktionstüchtig

## dank Plus Notstromversorgung

Plus AG 4000 Basel 6  
 Tel. 061/23 79 10

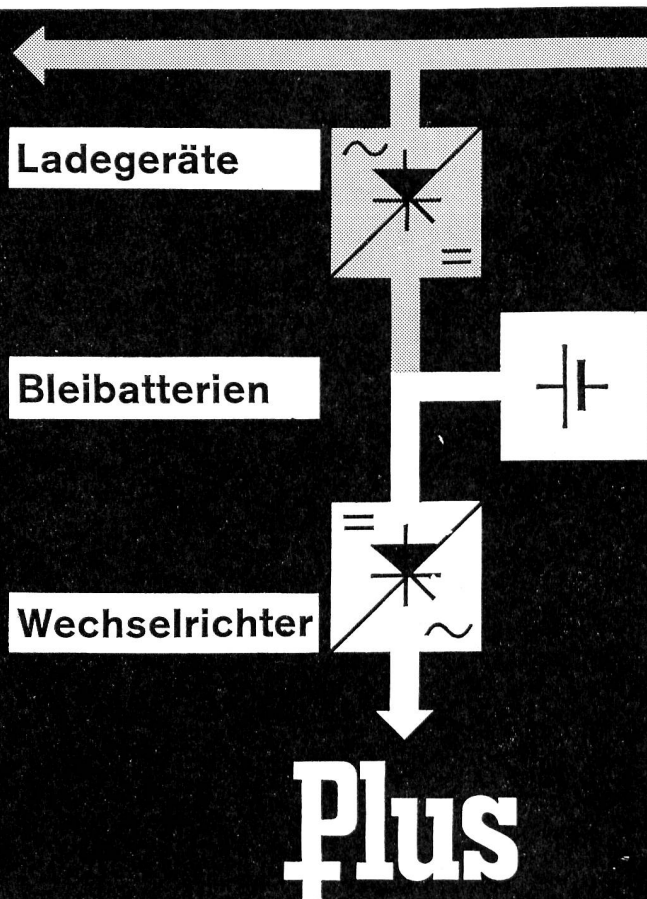

## Ein neues lustiges Tierbüechli

von Vera

### Simbi, der kleine Löwe

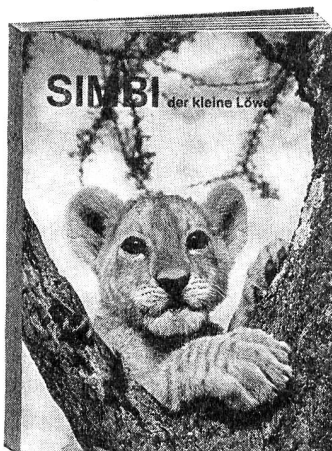

Ein Besuch in Afrikas Löwenkinderstube. 64 Seiten. 60 entzückende Tierphotos.

Erschienen im **Zwei-Bären-Verlag der VDB Bern** wo auch Mutzli, Gumpi, Gixli, Niggi, Hoppi, Foxli, Munggi, Stelzli, Yanki, Teddy, Dicki sowie Pandi und Panda erhältlich sind.

In guten Buchhandlungen und Papeterien vorrätig. Jedes Bändchen in vierfarbigem Pappband nur 4.90

*Print-Fix*

## Matrizen-Vervielfältiger

einfach – sauber – schnell  
für jeden Betrieb das passende Modell

### Modell PEA 35

- elektrisch
- preisgünstig
- zusammenklappbar
- punktgenau
- vollautom. Einfärbung
- autom. 500-Blatt-Steigtischanlage

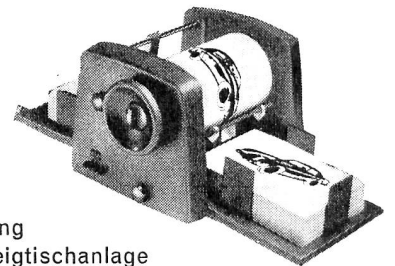

**Weitere Modelle:** Handvervielfältiger **Express 1 B** mit automatischer Einfärbung

Präzisions-Elektro-Automat **NPEA 25 SFB** für höchste Ansprüche mit Papier-Bestäubungs- und Entstaubungsanlage

*Print-Fix* **Edgar Rutishauser AG**

Spezialfabrik für Vervielfältigungsmaschinen  
Zürich, Tödistr. 1, Tel. (051) 25 73 31

## Bestecke & Tafelgeräte

Wir beraten Sie unverbindlich bei der Anschaffung von Tafelbestecken und -Geräten. Verlangen Sie unseren reichhaltigen Katalog oder den Besuch unseres Mitarbeiters im Aussendienst.

**SOLA**

SOLA  
Besteckfabrik AG  
6032 Emmen/LU  
041 - 5 17 95/96

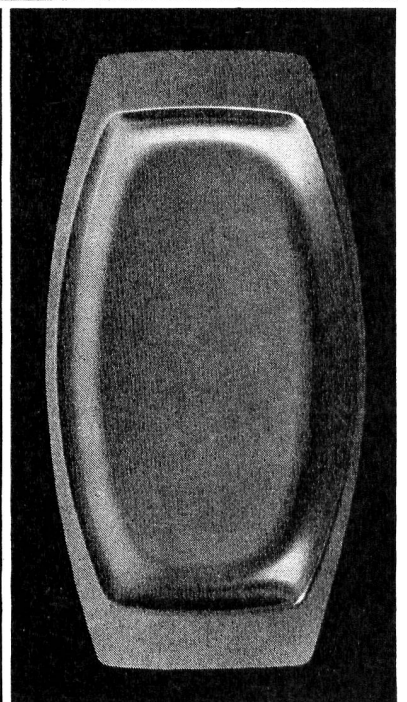
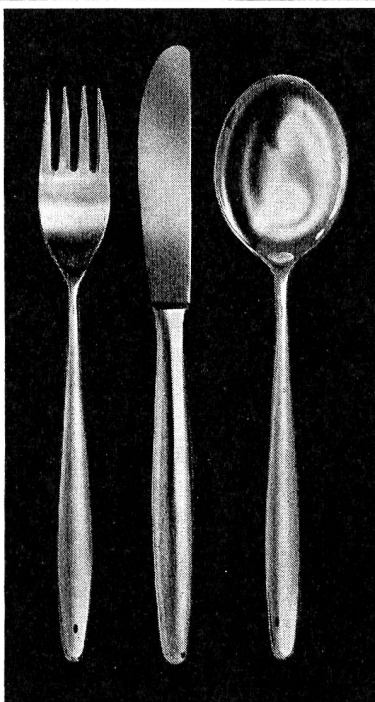
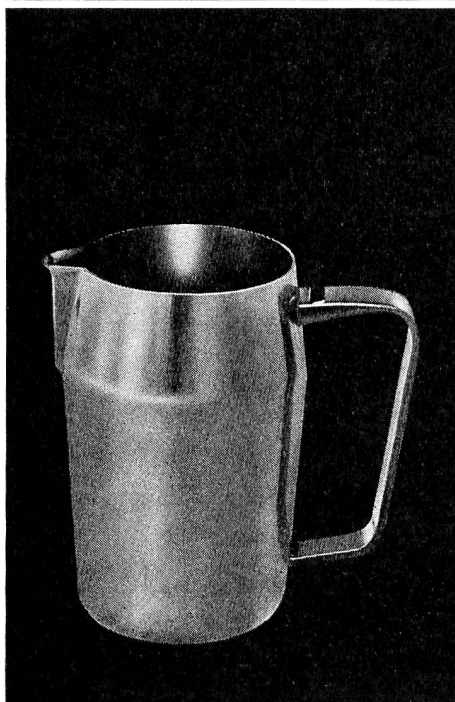

**H. KÄSTLI + CO.** Storenfabrik  
 3000 Bern 15  
 031 413344

Sonnenstoren  
 Lamellenstoren  
 Rolläden  
 Verdunkelungsanlagen  
 Reparatur-Service

Rolläden  
**KÄSTLI**  
 Storen

**MALEREI**  
**F. GYGI + CO.**  
 FLORASTR. 4  
**GIPSEREI**

**KÄSTLI +**  
 NACHFOLGER E. **SPYCHER**

**BAUUNTERNEHMUNG BERN**  
 SEFTIGENSTR. 41 TEL. 031/462333

**Matratzen**  
 aus **polina**-Schaumstoff

sehr günstiger Preis 10 Jahre Garantie  
 hygienisch, waschbar, staubfrei,  
 dauerhaft, formbeständig, metallfrei,  
 leicht (5 - 6 kg)

 **Fritz Nauer + Co.**  
**8633 Wolfhausen**  
 Telefon 055 4 95 91

*Summt in Ihrem Betrieb  
 schon unsere  
 Zukunftsmusik?*

Die sanfte Musik rationeller Rex-Rotary-Apparate gehört zur Zukunftsmusik vieler Unternehmen. Die Zahlen beweisen das: Rex-Rotary ist in den letzten Jahren erfolgreicher als alle andern Vervielfältigungsapparate und -Bürodrucker. Kein Wunder, niemand hat eine Modellreihe, die sich so gut jedem Betriebsproblem anpassen lässt. Mit sechs tonangebenden Zukunftsinstrumenten: Vervielfältiger, Umdrucker, Kopiergeräte, Büro-Offsetdrucker, Plattengeräte zum Offsetdrucker, Matrizenbrenn-geräte. Wenn Sie wissen möchten, wie Sie mit Rex-rotarisieren in Zukunft rationalisieren und sparen können, beraten Sie unsere Fachmänner gerne. Und zukunftsgerichtet.

**REX-ROTARY**

für die Schweiz: Eugen Keller & Co. AG.,  
 Monbijoustrasse 22, 3000 Bern, Tel. 031/25 34 91  
 mit Vertretungen in: Basel, Fribourg, Genève,  
 Neuenburg Hauterive, Lausanne, Luzern, Sion,  
 St.Gallen, Lugano-Viganello, Zürich



**Geistlich Arzneimittel  
aus eigener Forschung**

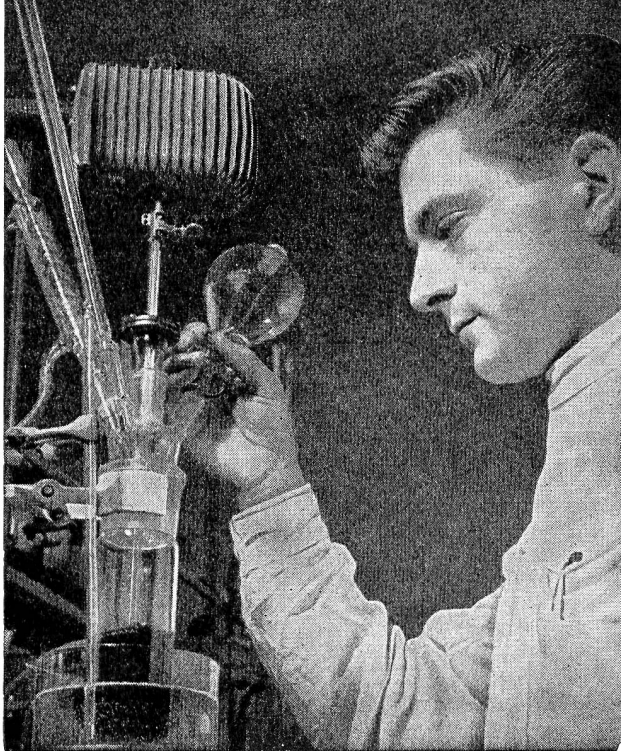

**Jetzt**

täglich gurgeln mit  
Sansilla  
dem medizinischen  
Mund- und  
Gurgelwasser



**Entwurf, Planung und Erstellung  
kompletter  
Kehrichtabwurfanlagen  
mit  
indirekter Entlüftung**

**hygienisch und feuersicher**

durch

**Ochsner**

J. OCHSNER & CIE. AG. 8004 ZÜRICH, Badenerstr. 119, Tel. 051 27 00 77

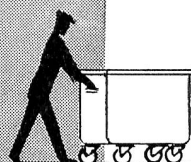
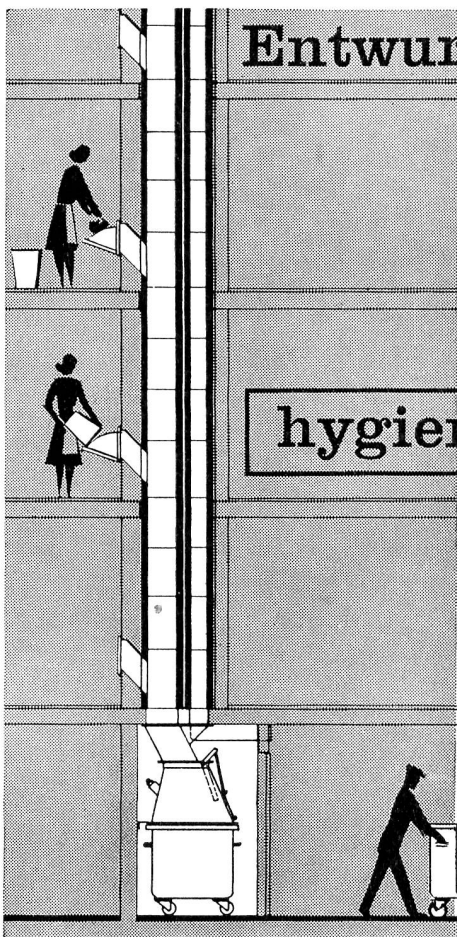



## Die Zange in der Zange

Erinnern Sie sich noch an den Autobus-Kondukteur der guten alten Zeit? Der gemütlich von Bank zu Bank ging, viele seiner Passagiere mit Namen kannte, für jeden ein freundliches Wort hatte und scheinbar nachlässig die Fahrkarten knipste.

Dieser Mann mit der Billettzange ist von Rationalisierungsleuten in die Zange genommen worden und ihr zum Opfer gefallen. Heute spucken Automaten die Fahrkarten aus, Automaten entwerten sie. Die Haltestellen werden ab Tonband ausgerufen und die Passagiere werden

mit optischen und akustischen Signalen geführt.

Mag man diese Entwicklung bedauern, aufzuhalten ist sie nicht. Rationalisierung wird heute groß geschrieben. Auch bei der Herstellung der Saurer- und Berna-Kurswagen. Aber eines wird hier keiner „Rationalisierungszange“ je zum Opfer fallen: Das Streben nach Sicherheit, Zuverlässigkeit und steter Einsatzbereitschaft.

**Aktiengesellschaft  
Adolph Saurer  
9320 Arbon  
Tel. 071/46 91 11**



**Motorwagenfabrik  
Berna AG  
4600 Olten  
Tel. 062/22 18 55**

# Wir nehmen Ihnen die lästige Routinearbeit ab.

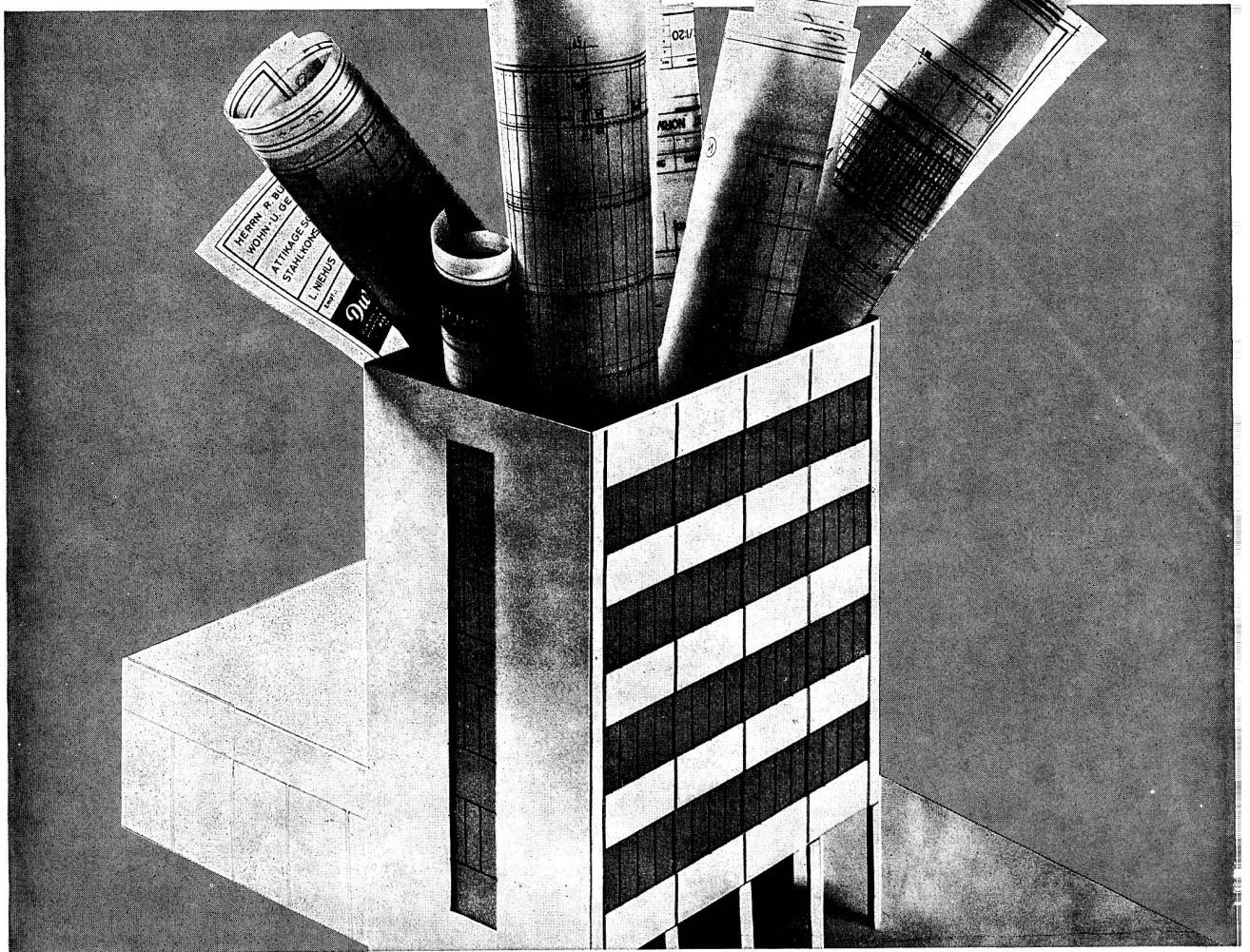

Kürzere Bauzeit — mehr benützbarer Raum — gut isoliert,  
erprobt und bewährt! Verputzgarantie!  
Verlangen Sie Referenzen — Offerten — oder noch besser  
den Besuch unserer Fachberater! Tel. 051/88 69 81

# *Durisol*

Durisol Villmergen AG, Verwaltung Badenerstr. 21, 8953 Dietikon/ZH