

Zeitschrift: Archäologie Graubünden. Sonderheft
Herausgeber: Archäologischer Dienst Graubünden
Band: 8 (2019)
Heft: 4

Artikel: Tomils, Sogn Murezo : ein kirchliches Zentrum im frühmittelalterlichen Graubünden [4: Kapitel 27-29]
Autor: Jecklin-Tischhauser, Ursina / Papageorgopoulou, Christina / Hitz, Florian
Kapitel: 28: Katalog und Tafeln
DOI: <https://doi.org/10.5169/seals-871053>

Nutzungsbedingungen

Die ETH-Bibliothek ist die Anbieterin der digitalisierten Zeitschriften. Sie besitzt keine Urheberrechte an den Zeitschriften und ist nicht verantwortlich für deren Inhalte. Die Rechte liegen in der Regel bei den Herausgebern beziehungsweise den externen Rechteinhabern. [Siehe Rechtliche Hinweise.](#)

Conditions d'utilisation

L'ETH Library est le fournisseur des revues numérisées. Elle ne détient aucun droit d'auteur sur les revues et n'est pas responsable de leur contenu. En règle générale, les droits sont détenus par les éditeurs ou les détenteurs de droits externes. [Voir Informations légales.](#)

Terms of use

The ETH Library is the provider of the digitised journals. It does not own any copyrights to the journals and is not responsible for their content. The rights usually lie with the publishers or the external rights holders. [See Legal notice.](#)

Download PDF: 29.03.2025

ETH-Bibliothek Zürich, E-Periodica, <https://www.e-periodica.ch>

Der Katalog und die Tafeln sind nach den Fundorten in chronologischer Reihenfolge, begonnen bei den ältesten Befunden, geordnet. Zuerst werden die Funde von Sogn Murezi vorgestellt, danach folgen die Funde von den benachbarten Parzellen und die Streufunde.

Abkürzungen:

Ak	Abschlusskante
Bagg.	Baggerarbeiten
Bk	Bruchkante
BS	Bodenscherbe
Dat.	Datierung
D.	Dicke
FMA	Frühmittelalter
g	Gramm
H.	Hälfte
L.	Länge
MA	Mittelalter
röm.	römerzeitlich
RS	Randscherbe
SL	Spätlatène
Tk	Trennkante
Tkk	gekröselte Trennkante
WS	Wandscherbe

Tafel 1

- 1 Becher. 1 RS, 1 WS. Keramik. Dat. Spätbronzezeit. Pos. 572, Fd. Nr. 996b, Pos. 348, Fd. Nr. 989b.
- 2 Form unbestimmt. 1 RS. Keramik. Dat. Spätbronzezeit. Pos. 572, Fd. Nr. 627a.1.
- 3 Schüssel. 1 RS. Keramik. Dat. Spätbronzezeit. Pos. 572, Fd. Nr. 627a.2.
- 4 Schüssel. 1 RS. Keramik. Dat. Spätbronzezeit. Pos. 571, 572, Fd. Nr. 967b.1.
- 5 Topf. 1 RS. Keramik. Dat. Spätbronzezeit. Pos. 572, Fd. Nr. 628a.
- 6 Form unbestimmt. 1 RS. Keramik. Dat. Spätbronzezeit. Pos. 572, Fd. Nr. 966b.1.
- 7 Form unbestimmt. 1 RS. Keramik. Dat. Spätbronzezeit. Pos. 571, Fd. Nr. 993b.1.
- 8 Form unbestimmt. 1 RS. Keramik. Dat. Spätbronzezeit. Pos. 571, 572, Fd. Nr. 1532b.1.
- 9 Form unbestimmt. 1 RS. Keramik. Dat. Spätbronzezeit. Pos. 571, 572, Fd. Nr. 1532b.2.
- 10 Form unbestimmt. 1 RS. Keramik. Dat. Spätbronzezeit. Pos. 572, Fd. Nr. 994b.1.
- 11 Form unbestimmt. 1 RS. Keramik. Dat. Spätbronzezeit. Pos. 571, Fd. Nr. 993b.2.
- 12 Schale. 1 RS. Keramik. Dat. Spätbronzezeit. Pos. 572, Fd. Nr. 966b.2.
- 13 Form unbestimmt. 1 WS. Keramik. Dat. Spätbronzezeit. Pos. 571, 572, Fd. Nr. 990b.
- 14 Form unbestimmt. 1 WS. Keramik. Dat. Spätbronzezeit. Pos. 571, Fd. Nr. 993b.3.
- 15 Form unbestimmt. 1 WS. Keramik. Dat. Spätbronzezeit. Pos. 572, Fd. Nr. 994b.2.
- 16 Form unbestimmt. 1 WS. Keramik. Dat. Spätbronzezeit. Pos. 571, 572, Fd. Nr. 967b.2.
- 17 Krug Laugen-Melaun. Henkel. Keramik. Dat. Spätbronzezeit. Pos. 572, Fd. Nr. 981a.
- 18 Krug Laugen-Melaun. Henkel. Keramik. Dat. Spätbronzezeit. Pos. 572, Fd. Nr. 627a.3.
- 19 Form unbestimmt. 1 BS. Keramik. Dat. Spätbronzezeit. Pos. 572, Fd. Nr. 994b.3.
- 20 Form unbestimmt. 1 BS. Keramik. Dat. Spätbronzezeit. Pos. 572, Fd. Nr. 994b.4.

Tafel 2

- 21 Schleifstein. Dat. Spätbronzezeit. Pos. 572, Fd. Nr. 966c.
- 22 Bohrer. Silex. Sekundär verwendeter Mikrolith, Bohrer aus einem Abschlag, auf der Rückseite ist der Bulbus noch zu erkennen, Rohstoff wohl Fernimport aus Italien. Dat. Mesolithikum, evt. in der Spätbronzezeit wiederverwendet. Pos. 571, 572, Fd. Nr. 967c.
- 23 Bohrer. Silex. Sekundär verwendeter Mikrolith, aus einer Klingenspitze gefertigt, der untere Teil der Klinge ist abgebrochen, das Stück könnte aufgrund der grauen Farbe im Feuer gelegen haben. Dat. Mesolithikum, evt. in der Bronzezeit wiederverwendet. Pos. 572, Fd. Nr. 627c.
- 24 Form unbestimmt. 1 RS. Keramik. Dat. Spätbronzezeit. Pos. 1136, Fd. Nr. 1534a.1.
- 25 Form unbestimmt. 1 RS. Keramik. Dat. Spätbronzezeit. Pos. 1136, Fd. Nr. 1534a.2.
- 26 Flasche. 1 RS. Keramik. Dat. Spätbronzezeit. Pos. 1136, Fd. Nr. 1534a.3.
- 27 Flasche. 1 RS. Keramik. Dat. Spätbronzezeit. Pos. 1136, Fd. Nr. 1534a.4.
- 28 Form unbestimmt. 1 RS. Keramik. Dat. Spätbronzezeit. Pos. 1136, Fd. Nr. 1534a.5.
- 29 Form unbestimmt. 1 WS. Keramik. Dat. Spätbronzezeit. Pos. 1136, Fd. Nr. 1534a.6.
- 30 Form unbestimmt. 1 WS. Keramik. Dat. Spätbronzezeit. Pos. 1136, Fd. Nr. 1534a.7.
- 31 Form unbestimmt. 1 BS. Keramik. Dat. Spätbronzezeit. Pos. 1136, Fd. Nr. 1534a.8.
- 32 Topf. 1 RS. Keramik. Dat. Spätbronzezeit. Pos. 686, Fd. Nr. 404a.

Tafel 3

- 33 Form unbestimmt. 1 RS. Keramik. Dat. Spätbronzezeit. Pos. 686, Fd. Nr. 783a.1.
- 34 Form unbestimmt. 1 RS. Keramik. Dat. Spätbronzezeit. Pos. 686, Fd. Nr. 784a.1.
- 35 Flasche. 1 RS. Keramik. Dat. Spätbronzezeit. Pos. 686, Fd. Nr. 1254c.1.
- 36 Form unbestimmt. 1 RS. Keramik. Dat. Spätbronzezeit. Pos. 686, Fd. Nr. 783a.2.
- 37 Form unbestimmt. 1 RS. Keramik. Dat. Spätbronzezeit. Pos. 686, Fd. Nr. 785a.1.
- 38 Form unbestimmt. 1 RS. Keramik. Dat. Spätbronzezeit. Pos. 686, Fd. Nr. 785a.2.
- 39 Form unbestimmt. 1 RS. Keramik. Dat. Spätbronzezeit. Pos. 686, Fd. Nr. 783a.3.
- 40 Form unbestimmt. 1 RS. Keramik. Dat. Spätbronzezeit. Pos. 686, Fd. Nr. 405a.1.
- 41 Form unbestimmt. 1 RS. Keramik. Dat. Spätbronzezeit. Pos. 686, Fd. Nr. 405a.2.
- 42 Flasche. 2 WS. Keramik. Dat. Spätbronzezeit. Pos. 686, Fd. Nr. 403a.1, 787a.
- 43 Krug Laugen-Melaun. 1 WS. Keramik. Dat. Spätbronzezeit. Pos. 686, Fd. Nr. 1403a.
- 44 Form unbestimmt. 1 WS. Keramik. Dat. Spätbronzezeit. Pos. 686, Fd. Nr. 403a.2.
- 45 Form unbestimmt. 1 WS. Keramik. Dat. Spätbronzezeit. Pos. 686, Fd. Nr. 783a.4.
- 46 Form unbestimmt. 1 WS. Keramik. Dat. Spätbronzezeit. Pos. 686, Fd. Nr. 1254c.2.
- 47 Form unbestimmt. 1 WS. Keramik. Dat. Spätbronzezeit. Pos. 686, Fd. Nr. 783a.5.
- 48 Form unbestimmt. 1 BS. Keramik. Dat. Spätbronzezeit. Pos. 686, Fd. Nr. 783a.6.
- 49 Form unbestimmt. 1 BS. Keramik. Dat. Spätbronzezeit. Pos. 686, Fd. Nr. 403a.3.
- 50 Form unbestimmt. 1 BS. Keramik. Dat. Spätbronzezeit. Pos. 686, Fd. Nr. 403a.4.
- 51 Form unbestimmt. 1 BS. Keramik. Dat. Spätbronzezeit. Pos. 686, Fd. Nr. 403a.5.
- 52 Form unbestimmt. 1 BS. Keramik. Dat. Spätbronzezeit. Pos. 686, Fd. Nr. 784a.2.
- 53 Topf. 1 BS. Graphitton. Dat. Jüngere Eisenzeit. Pos. 686, Fd. Nr. 369a.

Tafel 4

- 54 Geschlossene Form (Becher?). 1 WS. Engobierte Keramik, grauer Ton, schwarzer Überzug, Ratterblech-Dekor. Dat. frührom. Pos. 686, Fd. Nr. 1007b.
- 55 Form unbestimmt. 1 WS. Terra Sigillata, rot-oranger Ton, rot-oranger Überzug, Reliefdekor. Dat. röm. Pos. 686, Fd. Nr. 1419a.
- 56 Form unbestimmt. 1 WS. Grauer Ton, Gebrauchskeramik. Dat. röm. Pos. 584, Fd. Nr. 742a.1.
- 57 Form unbestimmt. 1 BS. Terra Sigillata, roter Ton, roter Überzug. Dat. röm. Pos. 686, Fd. Nr. 638a.
- 58 Form unbestimmt. 1 BS. Grauer Ton, Gebrauchskeramik. Dat. röm. Pos. 584, Fd. Nr. 742a.2.
- 59 Fingerring. Bronze. Querschnitt rautenförmig, feine Kerbschnittverzierung. 1,3 g. Dat. Spätbronzezeit?/röm.? Pos. 686, Fd. Nr. 403c.
- 60 Niete. Bronze. Schaft abgebrochen, pilzförmiges Köpfchen. 0,5 g. Dat. Spätbronzezeit?/röm.? Pos. 686, Fd. Nr. 786b.
- 61 Funktion unbestimmt (Gussrohling?). Bronze. 15,5 g. Dat. Spätbronzezeit?/röm.? Pos. 686, Fd. Nr. 405c.
- 62 Funktion unbestimmt. Bronze. Zylinderförmige Hülse mit zwei sich gegenüberliegenden Nietlöchern. 2,5 g. Dat. röm.? Pos. 686, Fd. Nr. 1256c.
- 63 Nadel. Eisen. Geometrischer Zierkopf, Rippenverzierung am Übergang zum unverzierten Schaft, Kopf mit Kerbschnittverzierung, Spitze abgebrochen. 10,6 g. Dat. röm. Pos. 686, Fd. Nr. 1395.

- 64 Messer. Eisen. Breite Klinge, gebogener Rücken, geschweifte Schneide. 17,5 g. Dat. röm. Pos. 686, Fd. Nr. 1007d.
- 65 Nagel. Eisen. T-förmig, rundum abgesetzter, leicht gewölbter Scheibenkopf, Schaft mit rechteckigem Querschnitt. 10 g. Dat. röm. Pos. 686, Fd. Nr. 1033b.
- 66 Pfriem / Ahle. Eisen. Kopf abgebrochen, unverziert, verbogen. 5,6 g. Dat. röm. Pos. 686, Fd. Nr. 1407b.1.
- 67 Drahring. Eisen. Querschnitt quadratisch. Dat. röm. Pos. 686, Fd. Nr. 1407b.2.
- 68 Scharnierfibel Riha 5.12. Bronze versilbert. Längsprofilierter Bügel, Bogen und Fuss erhalten. 5,5 g. Dat. spätes 1., frühes 2. Jahrhundert. Pos. 582, Fd. Nr. 1029d.
- 69 Reibschüssel. 1 RS. Grauer Ton, innen grünglasiert, aussen verbrannt. Dat. 4./5. Jahrhundert. Pos. 573, Fd. Nr. 1398.
- 70 Reibschüssel. 1 BS. Grauer Ton, innen grünglasiert, aussen kein Überzug und verbrannt. Dat. 4./5. Jahrhundert. Pos. 573, Fd. Nr. 1420a.
- 71 Form unbestimmt. 1 WS. Keramik. Dat. Spätbronzezeit. Pos. 150, Fd. Nr. 370a.
- 72 Form unbestimmt. 1 WS. Keramik. Dat. Spätbronzezeit. Pos. 150, Fd. Nr. 356c.
- 73 Reibschüssel. 1 RS. Grau-beiger Ton, aussen grünglasiert. Dat. 4./5. Jahrhundert. Pos. 150, Fd. Nr. 1001a.
- 74 Rätische Reibschüssel. 1 RS. Terra Sigillata, orange-brauner Ton, roter Überzug, sekundär verbrannt. Dat. spätes 2., frühes 3. Jahrhundert. Pos. 150, Fd. Nr. 1255b.

Tafel 5

- 75 Rätische Reibschüssel. 2 RS. Terra Sigillata, orange-brauner Ton, roter Überzug, sekundär verbrannt. Dat. spätes 2., frühes 3. Jahrhundert. Pos. 862, Fd. Nr. 1023a, Pos. 150, Fd. Nr. 1104.
- 76 Becher. 1 RS. Lavez. Hellgrau, sehr fein gearbeitet, aussen Drehrillen mit breitem Abstand, innen feine Drehrillen mit engem Abstand, abgeschrägter Rand. Dat. röm. Pos. 150, Fd. Nr. 1404b.
- 77 Fibel Almgren 70–73. Bronze versilbert. Kräftig profiliert, Bogen und Fuss gut erhalten, Spirale und Nadel nicht erhalten, auf jeder Seite des Rückens eine punzierte Inschrift. «ME TUA DAS» = Du gibst dich der Deinen (deiner Freundin). 3,1 g. Dat. 2. Jahrhundert. Pos. 150, Fd. Nr. 1404a.
- 78 Leistenziegel. Dunkelroter Ton. Hohe Dichte des gebrannten Tonmaterials. Flache Rinne entlang der Leiste, schmale Leiste mit gleichmäßigem Querschnitt, Übergang von Platte zu Leiste nahezu rechtwinklig, Übergang von Innen- zu Oberseite der Leiste rund überformt, Übergang von Ober- zu Aussenseite der Leiste scharfe Kante, Unterseite der Platte eben, geputzt, Oberseite glatt und mit Mörtelresten. Dat. röm. Pos. 150, Fd. Nr. 751b.
- 79 Reibschüssel. 1 WS. Roter glimmerhaltiger Ton, aussen kein Überzug, innen grünglasiert. Dat. 4./5. Jahrhundert. Pos. 348, Fd. Nr. 1405b.1.
- 80 Form unbestimmt. 1 BS. Terra Sigillata, beiger Ton, orange-roter Überzug. Dat. röm. Pos. 348, Fd. Nr. 1405b.2.
- 81 Tummler. 1 RS. Glas. Blau, mit breitem, nach aussen umgeschlagenem Rand. Dat. 6., v. a. 7. Jahrhundert. Pos. 348, Fd. Nr. 1257a.
- 82 Topf. 1 BS mit Wandansatz. Lavez. Hellgrau, leicht schrägwandig, Drehrillen innen und aussen, Drehrillen aussen geglättet, 1,6 cm über dem Boden umläuft das Gefäss eine 1,5 mm feine Rippe, Unterseite des Bodens scharriert, Boden im Innern mit feinen Drehrillen. Dat. spätröm. Pos. 348, Fd. Nr. 1035c.
- 83 Deckel mit Knauf. Lavez. Hellgrau, leicht gewölbt, Oberseite von Deckel und Knauf glatt poliert, randbegleitende Rille, Unterseite schwach sichtbare Drehrillen und randbegleitende Leiste zur Versenkung im entsprechendem Gefäss, Knauf mit Loch auf der Deckel-Unterseite. Dat. 5. Jahrhundert. Pos. 348, Fd. Nr. 1539.
- 84 Teller mit Standfuss. Bronze. 7,3 g. Dat. 3. Jahrhundert. Pos. 348, Fd. Nr. 1396.
- 85 Axt. Eisen. Klingenfragment mit Schneide und Innenkante, eine Ecke Schneide / Wange erhalten, Schneide nach wie vor sehr scharf. 95,9 g. Dat. 5./6. Jahrhundert. Pos. 348, Fd. Nr. 1405a.
- 86 Fibelfuss? Eisen. Eingerolltes Blechfragment. 0,8 g. Dat. röm. Pos. 348, Fd. Nr. 1035e.

Tafel 6

- 87 Fibel. Bronze. Spirale mit eng anliegender Sehne. 2,1 g. Dat. spätkaiserzeitlich? Pos. 1009, Fd. Nr. 1406.
- 88 Becher? 1 RS. Glas. Hellblau-grünlich, rundgeschmolzener, leicht nach innen biegender Rand, frei geblasen, schlierig, blasig. Dat. 6./7. Jahrhundert. Pos. 833, Fd. Nr. 1013a.
- 89 Becher. Lavez. Dunkelgrau, vollständig erhalten, innen feine Drehrillen, aussen Drehrillen mit breitem Abstand, Boden im Innern scharriert, Bodenunterseite vereinzelte Scharrierspuren. Dat. 8. Jahrhundert. Pos. 1003, Fd. Nr. 1304a.
- 90 Form unbestimmt. 1 WS. Lavez. Innen Drehrillen, aussen Drehrillen nachträglich geglättet, sekundär als Spinnwirtel benutzt; die Scherbe ist rund zugehauen und besitzt ein Loch in der Mitte. Dat. röm./FMA. Pos. 1014, Fd. Nr. 114.
- 91 Klammer. Eisen. 8 g. Dat. FMA. Pos. 1018, Fd. Nr. 1394e.

Tafel 7

- 92 Leistenziegel. Dunkelroter Ton. Flache Rinne entlang der Leiste, Übergang von Innen- zur Oberseite der Leiste rund überformt, Übergang von Ober- zu Aussenseite der Leiste diagonal abgezogen, Unterseite geputzt, mit scharfem Werkzeug abgezogen und gesandet, Oberseite gereinigt und glatt mit Wasser abgestrichen, Leisten-Aussenseite: ebenfalls mit Werkzeug abgezogen und gesandet, Kalkspuren auf allen Seiten. Dat. röm./FMA. Pos. 1014, Fd. Nr. 94b.
- 93 Leistenziegel. Dunkelroter Ton. Ohne Leiste, flache Rinne entlang der einstigen Leiste erkennbar, Oberseite glatt mit Wasser abgestrichen, Unterseite geputzt und mit grobem Werkzeug abgezogen, ungesandet. Dat. röm./FMA. Pos. 1014, Fd. Nr. 47d.
- 94 Leistenziegel. Dunkelroter Ton. Stark verrusst, flache Rinne entlang der Leiste, Übergang von Platte zu Leiste nahezu rechtwinklig, Übergang von Innen- zu Oberseite der Leiste rund überformt, Übergang von Ober- zu Aussenseite der Leiste scharfe Kante, Ausschnitt rechtwinklig und sorgfältig gearbeitet, Plattenrand mit X-Markierung, sekundär verwendet; Mörtelreste auf der Oberseite. Dat. FMA. Pos. 1003, Fd. Nr. 1304f.1
- 95 Formbackstein. Dunkelroter Ton. Unterseite eben, mit grobem Werkzeug abgezogen, Oberseite mit Wasser glatt abgestrichen. Dat. röm./FMA. Pos. 1003, Fd. Nr. 1304f.2.
- 96 Hohlziegel. Roter Ton, hochgebrannt. Flach, Unterseite geputzt, grob abgezogen, gesandet, Oberseite gereinigt, glatt mit Wasser abgestrichen, mit Mörtelresten, leichte Russspuren. Dat. FMA (die fehlende Rundung spricht eher für einen frühmittelalterlichen Hohlziegel). Pos. 1003, Fd. Nr. 1304f.3.
- 97 Leistenziegel-/Plattenfragment. Helloranger Ton. Hohe Dichte des gebrannten Tons, Ober- und Unterseite erhalten, beidseitig glatt. Dat. röm./FMA. Pos. 1014, Fd. Nr. 37b.
- 98 Backstein. Helloranger Ton. Ober- und Unterseite und ein Rand erhalten. Beidseitig mit grobem Werkzeug abgezogen, glatt, Rand gesandet. Dat. röm./FMA. Pos. 1014, Fd. Nr. 1304f.4.
- 99 Bodenplatte. Helloranger Ton. Unterseite uneben, grob gereinigt, mit Kalkspuren, Oberseite glatt mit Wasser abgestrichen. Dat. röm./FMA. Pos. 1014, Fd. Nr. 74b.
- 100 Bodenplatte? Helloranger Ton. Ober- und Unterseite und ein Rand erhalten, Rand gesandet, Unterseite unregelmässig, Oberseite glatt. Dat. röm./FMA. Pos. 1014, Fd. Nr. 45b.

Tafel 8

- 101 Verputz mit Mörtelschnitt-Inschrift. Buchstabenlinien in den feuchten, weichen Verputz geschnitten, Serifen mit einem Werkzeug mit dreieckiger Spitze gestochen, lateinische Versalien *D*, *O*, *M*, *P* und *A*, von *A* nur Schrägschaft erhalten, welcher gleichzeitig die Bruchkante ist, *O* rautenförmig, schmal, mit Kürzungsstrich, Buchstaben *D* und *M* sehr schmal, *D* und *P* ausgesprochen bauchig, Wörter durch Punkte getrennt. Schriftart *Capitalis rustica*, Transkription: [...]·DÖM·P[A...], Bedeutung: DÖM für *dominus* (Herr), *domus* (Haus) oder *Dom[i]nicus*. Dat. Mitte 7. Jahrhundert. Pos. 1014, Fd. Nr. 39c.1, 49, 59a.1.

- 102** Verputz mit Mörtelschnitt-Inschrift. Lateinische Versalien *O* und *N*, Buchstaben *O* und *N* schmal, enges Schriftbild, *O* rautenförmig und mit Kürzungsstrich. Schriftart *Capitalis rustica*, Transkription: [...] ÖN [...], Bedeutung unklar. Dat. Mitte 7. Jahrhundert. Pos. 1014, Fd. Nr. 39c.2, 44b.1, 53b.5.
- 103** Verputz mit Mörtelschnitt-Inschrift. Lateinische Versalien. Schriftart *Capitalis rustica*, Transkription: [...] C[...]O[...] [...], Bedeutung: unklar. Dat. Mitte 7. Jahrhundert. Pos. 1014, Fd. Nr. 48.4.
- 104** Verputz mit Mörtelschnitt-Inschrift. Lateinische Versalien. Schriftart *Capitalis rustica*, Transkription: [...] H [...]. Dat. Mitte 7. Jahrhundert. Pos. 1014, Fd. Nr. 44c.1.2.
- 105** Verputz mit Mörtelschnitt-Inschrift. Bogen eines unbekanntes Buchstabens. Dat. Mitte 7. Jahrhundert. Pos. 1014, Fd. Nr. 59a.2.
- 106** Verputz mit Mörtelschnitt-Inschrift. Bogen eines unbekanntes Buchstabens mit Serife. Dat. Mitte 7. Jahrhundert. Pos. 1014, Fd. Nr. 44b.2.
- 107** Verputz mit Mörtelschnitt-Inschrift. Transkription: [...] S [...]. Dat. Mitte 7. Jahrhundert. Pos. 1014, Fd. Nr. 59a.3.

Tafel 9

- 108** Verputz mit Ritzinschrift. τεγ/σ[.]π[...]. Dat. Mitte 7.–2. H. 8. Jahrhundert. Pos. 1014, Fd. Nr. 48.2.
- 109** Verputz mit Ritzinschrift. Griechische Buchstaben. Dat. Mitte 7.–2. H. 8. Jahrhundert. Pos. 1014, Fd. Nr. 34, 48.3.
- 110** Verputz mit Ritzinschrift. Dat. Mitte 7.–2. H. 8. Jahrhundert. Pos. 1014, Fd. Nr. 42b.1.2, 61a.1.

Tafel 10

- 111** Verputz mit Ritzinschrift. ΒΓ/Η/ΠΡΑ[...]. Dat. Mitte 7.–2. H. 8. Jahrhundert. Pos. 1014, Fd. Nr. 94a.1.2.
- 112** Verputz mit Ritzinschrift. ΥΔΕ/[.]ΚΑΘ[...]. Dat. Mitte 7.–2. H. 8. Jahrhundert. Pos. 1014, Fd. Nr. 94a.3.
- 113** Verputz mit Ritzinschrift. [.]ΒΓ/[.]ΑΜ[...]. Dat. Mitte 7.–2. H. 8. Jahrhundert. Pos. 1014, Fd. Nr. 73.4.
- 114** Verputz mit Ritzinschrift. εν[.]. Dat. Mitte 7.–2. H. 8. Jahrhundert. Pos. 1014, Fd. Nr. 65.
- 115** Verputz mit Ritzinschrift. ρωv[...]. Dat. Mitte 7.–2. H. 8. Jahrhundert. Pos. 1014, Fd. Nr. 1394c.
- 116** Verputz mit Ritzinschrift. ΗQ. Dat. Mitte 7.–2. H. 8. Jahrhundert. Pos. 1014, Fd. Nr. 75a.1.
- 117** Verputz mit Ritzinschrift. Griechische Ligatur? Dat. Mitte 7.–2. H. 8. Jahrhundert. Pos. 1014, Fd. Nr. 73.3.

Tafel 11

- 118** Verputz mit Ritzinschrift. Griechische Ligatur? Dat. Mitte 7.–2. H. 8. Jahrhundert. Pos. 1014, Fd. Nr. 73.2.
- 119** Verputz mit Ritzinschrift. Dat. Mitte 7.–2. H. 8. Jahrhundert. Pos. 1014, Fd. Nr. 53b.2.
- 120** Verputz mit Ritzinschrift. Dat. Mitte 7.–2. H. 8. Jahrhundert. Pos. 1014, Fd. Nr. 73.5.
- 121** Verputz mit Ritzinschrift. Dat. Mitte 7.–2. H. 8. Jahrhundert. Pos. 1014, Fd. Nr. 34.
- 122** Verputz mit Ritzinschrift. Dat. Mitte 7.–2. H. 8. Jahrhundert. Pos. 1014, Fd. Nr. 61a.2.
- 123** Verputz mit Ritzinschrift. Dat. Mitte 7.–2. H. 8. Jahrhundert. Pos. 1014, Fd. Nr. 94a.4.

Tafel 12

- 124** Verputz mit Ritzinschrift. ενεμ[...]. Dat. Mitte 7.–2. H. 8. Jahrhundert. Pos. 1014, Fd. Nr. 56b.
- 125** Verputz mit Ritzinschrift. Dat. Mitte 7.–2. H. 8. Jahrhundert. Pos. 1014, Fd. Nr. 53b.1.
- 126** Verputz mit Ritzinschrift. Dat. Mitte 7.–2. H. 8. Jahrhundert. Pos. 1014, Fd. Nr. 42b.3, 62b.1.2.

Tafel 13

- 127** Verputz mit Ritzinschrift. [R] V/L/[F]LIWIT[...]. Dat. Mitte 7.–2. H. 8. Jahrhundert. Pos. 1014, Fd. Nr. 48.5.
- 128** Verputz mit Ritzinschrift. Dat. Mitte 7.–2. H. 8. Jahrhundert. Pos. 1014, Fd. Nr. 61a.3.
- 129** Verputz mit Ritzinschrift. Dat. Mitte 7.–2. H. 8. Jahrhundert. Pos. 1014, Fd. Nr. 41.

Tafel 14

- 130** Verputz mit Ritzinschrift. Dat. Mitte 7.–2. H. 8. Jahrhundert. Pos. 1014, Fd. Nr. 42a.
- 131** Verputz mit Ritzinschrift. Dat. Mitte 7.–2. H. 8. Jahrhundert. Pos. 1014, Fd. Nr. 61a.4.
- 132** Verputz mit Ritzinschrift. Dat. Mitte 7.–2. H. 8. Jahrhundert. Pos. 1014, Fd. Nr. 42b.4.
- 133** Verputz mit Ritzinschrift. Dat. Mitte 7.–2. H. 8. Jahrhundert. Pos. 1014, Fd. Nr. 42b.5.
- 134** Verputz mit Ritzinschrift. Imo[...]. Dat. Mitte 7.–2. H. 8. Jahrhundert. Pos. 1014, Fd. Nr. 61a.5.
- 135** Verputz mit Ritzinschrift. Col[...]. Dat. Mitte 7.–2. H. 8. Jahrhundert. Pos. 1014, Fd. Nr. 48.1.

Tafel 15

- 136** Verputz mit Ritzinschrift. Dat. Mitte 7.–2. H. 8. Jahrhundert. Pos. 1014, Fd. Nr. 38a.
- 137** Verputz mit Ritzinschrift. Dat. Mitte 7.–2. H. 8. Jahrhundert. Pos. 1014, Fd. Nr. 61a.6.
- 138** Verputz mit Ritzinschrift. Dat. Mitte 7.–2. H. 8. Jahrhundert. Pos. 1014, Fd. Nr. 53b.3.

Tafel 16

- 139** Verputz mit Ritzinschrift. Dat. Mitte 7.–2. H. 8. Jahrhundert. Pos. 1014, Fd. Nr. 93b.
- 140** Verputz mit Ritzinschrift. Dat. Mitte 7.–2. H. 8. Jahrhundert. Pos. 1014, Fd. Nr. 53b.4.
- 141** Verputz mit Ritzinschrift. Dat. Mitte 7.–2. H. 8. Jahrhundert. Pos. 1014, Fd. Nr. 61a.7.
- 142** Verputz mit Ritzinschrift. NC[...]. Dat. Mitte 7.–2. H. 8. Jahrhundert. Pos. 1014, Fd. Nr. 47c.

Tafel 17

- 143** Verputz mit Ritzinschrift. q[uo]q[ue] dan[.], unten auf dem Fragment befinden sich zwei kapitale T. Mitte 7.–2. H. 8. Jahrhundert. Pos. 1014, Fd. Nr. 73.6.
- 144** Verputz mit Ritzinschrift. Dat. Mitte 7.–2. H. 8. Jahrhundert. Pos. 1014, Fd. Nr. 42b.6.
- 145** Verputz mit Ritzinschrift. Dat. Mitte 7.–2. H. 8. Jahrhundert. Pos. 1014, Fd. Nr. 42b.7.
- 146** Verputz mit Ritzinschrift. Dat. Mitte 7.–2. H. 8. Jahrhundert. Pos. 1014, Fd. Nr. 42b.8.
- 147** Verputz mit Ritzinschrift. Dat. Mitte 7.–2. H. 8. Jahrhundert. Pos. 1014, Fd. Nr. 42b.9.
- 148** Verputz mit Ritzinschrift. Dat. Mitte 7.–2. H. 8. Jahrhundert. Pos. 1014, Fd.-Nr. 42b.10.

Tafel 18

- 149** Kelch. Lavez. Hellgrau. Gedrungene Form, Aussenseite: geglättet, mit regelmässigen Drehrillen verziert, Innenseite: Rillen in unregelmässigen Abständen, Boden Scharrierspuren, Bodenunterseite: ebene, geglättete Standfläche. 6./7. Jahrhundert Pos. 1079, Fd. Nr. 266a.

- 150** Schale. Lavez. Hellgrau. Aussenseite: geglättet, mit Rillen verziert, Griffleiste, Rand profiliert, Innenseite: Drehrillen geglättet, Bodenunterseite: aussen Drehrillen, Zentrum geglättete Scharrierspuren, ebene Standfläche. 6./7. Jahrhundert Pos. 1079, Fd. Nr. 265a.
- 151** Form unbestimmt. 1 RS. Keramik. Dat. Spätbronzezeit. Pos. 950, Fd. Nr. 1278d.1.
- 152** Form unbestimmt. 1 RS. Keramik. Dat. Spätbronzezeit. Pos. 340, Fd. Nr. 960b.

Tafel 19

- 153** Glockentummler / Stengelglas. 1 RS. Glas. Hellblau, mit rundgeschmolzenem Rand, frei geblasen, blasig, schlierig, verwittert. Dat. 2. H. 7. Jahrhundert Pos. 340, Fd. Nr. 956e.3.
- 154** Tummler. 2 RS. Glas. Hellblau-grün, mit breitem, nach Innen gefaltem Rand, frei geblasen. Dat. 2. H. 7. Jahrhundert Pos. 340, Fd. Nr. 956e.1.
- 155** Tummler. 1 RS. Glas. Olivgrün, halbkugeliges Gefäss, mit nach innen eingerolltem Rand, frei geblasen, leicht irisierend. Dat. 2. H. 7. Jahrhundert Pos. 340, Fd. Nr. 956e.2.
- 156** Stengelglas. 1 WS (Übergang vom Kelchboden zum Stengel). Glas. Grünlich, frei geblasen. Dat. 2. H. 7. Jahrhundert Pos. 340, Fd. Nr. 956e.5.
- 157** Stengelglas. 1 RS, 2 WS. Glas. Naturfarben, mit rundgeschmolzenem, senkrechtem Rand, frei geblasen, schlierig. Dat. 2. H. 7. Jahrhundert Pos. 340, Fd. Nr. 1231c.
- 158** Stengelglas. 1 BS. Glas. Hellblau, mit gefaltetem, flach ausgebildetem Standfuss, frei geblasen. Dat. 2. H. 7. Jahrhundert Pos. 340, Fd. Nr. 955d.2.

Tafel 20

- 159** Schale. 1 WS, 1 BS. Glas. Hellblau, Ansatz des Rundbodens, schlierig, blasig, feine Rippung, vorreliefiert: zuerst in Form geblasen, dann weiter frei aufgeblasen. Dat. 2. H. 7. Jahrhundert Pos. 340, Fd. Nr. 956e.7, Pos. 11, Fd. Nr. 909i.
- 160** Bauchiges Gefäss (Schale?). 1 WS. Glas. Hellblau-grünlich, Fadenaufgabe in Zickzackform, frei geblasen. Dat. 2. H. 7. Jahrhundert Pos. 340, Fd. Nr. 956e.4.
- 161** Schale. 1 WS. Glas. Grünlich, schräg verlaufende Rippen in der Nähe des Bodens, in Form geblasen, klares Glas, kaum Blasen. Dat. 2. H. 7. Jahrhundert Pos. 340, Fd. Nr. 956e.6.
- 162** Sturzbecher. 1 BS, 2 WS. Glas. Olivgrün, frei geblasen, schlierig, blasig. Dat. 2. H. 7. Jahrhundert Pos. 340, Fd. Nr. 955d.3.

Tafel 21

- 163** Topf. 2 RS, 3 WS. Lavez. Hellgrau, schrägwandig, Rand kantig, nach innen abfallend, innen Drehrillen. Dat. 2. H. 7. Jahrhundert Pos. 340, Fd. Nr. 955c.1–4, Pos. 829, Fd. Nr. 962c.1.
- 164** Schale/Schüssel. 1 RS. Lavez. Hellgrau, innen Drehrillen, aussen Kanneluren, Rand kantig, nach innen abfallend. Dat. 2. H. 7. Jahrhundert Pos. 340, Fd. Nr. 1231a.
- 165** Form unbestimmt. 1 WS. Lavez. Hellgrau, innen vereinzelte Drehrillen mit breitem Abstand, nachträglich geglättet, aussen flache Kanneluren, Ansatz von umlaufender Rippe. Dat. 2. H. 7. Jahrhundert. Pos. 950, Fd. Nr. 1278c.
- 166** Topf. 5 WS. Lavez. Hellgrau, schrägwandig, innen enge Drehrillen, aussen breite Kanneluren. Dat. 2. H. 7. Jahrhundert. Pos. 734, Fd. Nr. 960c, Pos. 829, Fd. Nr. 962c.2.
- 167** Topf. 3 WS. Lavez. Hellgrau, schrägwandig, innen enge Drehrillen, aussen Rillenzonen mit vier Drehrillen. Dat. 2. H. 7. Jahrhundert. Pos. 340, Fd. Nr. 955c.5.

Tafel 22

- 168** Langobarden, vermutlich Norditalien. Dat. c. 650–670, Triens, BELLINGER 1966, 370. 287 (Ravenna), ARSLAN 1978, 55–56. 4–12 (Typ I, 650–660/665), 57–58. 13–21 (Typ II, um 690), DIAZ TABERNERO 2003, 54–55. Vs.: DNm VI|T] – bPPVI; Mauricius Tiberius, Büste mit Diadem n. r. Rs.: VICTORIA ACVSTORVN; Viktoria n. r. AR; 0,458 g, 15,5–15,2 mm, 360°. Schrötling leicht verbogen, subaerat: vermutlich zeitgenössische Fälschung. Pos. 340, Fd. Nr. 955a.
- 169** Unfertiger Fingerring? Bronze. Rundstab läuft in Band aus, gebogen, Innenseite mit Kreuzverzierung. 0,9 g. Pos. 340, Fd. Nr. 955e.1.
- 170** Bronzefragment. Band, Seiten leicht eingerollt. Pos. 950, Fd. Nr. 1279b.
- 171** Bronzeblech unbekannter Funktion. 2,8 g. Pos. 340, Fd. Nr. 641b.
- 172** Axt. Eisen. Wangenfragment mit Schneide. 31,2 g. Dat. Ende 7. Jahrhundert. Pos. 950, Fd. Nr. 416a.
- 173** Nagel. Eisen. T-förmig, rundum abgesetzter, leicht gewölbter Scheibenkopf, Kopfform ist in der Aufsicht rund, Schaft mit quadratischem Querschnitt. 9 g. Dat. Ende 7. Jahrhundert. Pos. 734, Fd. Nr. 960e.3.
- 174** Nagel. Eisen mit Kupferspuren. Breit abgehauener, nicht weiter überarbeiteter Kopf, schmaler Schaft mit quadratischem Querschnitt, schräger Übergang von Schaft zu Kopf. 4 g. Dat. Mitte 6.–Ende 7. Jahrhundert. Pos. 340, Fd. Nr. 955e.2.
- 175** Nagel. Eisen. Halbkugeliges Kopf, verbogener Schaft mit quadratischem Querschnitt. 10 g. Dat. Ende 7. Jahrhundert. Pos. 734, Fd. Nr. 960e.1.
- 176** Nagel. Eisen. Rechteckiger Kopf, nur in einer Ebene vom Schaft abgesetzt, beide Seiten des Kopfes ausgeschmiedet, Schaft mit rechteckigem Querschnitt und abgebrochener Spitze. 2 g. Dat. Mitte 6.–Ende 7. Jahrhundert. Pos. 950, Fd. Nr. 1277c.
- 177** Funktion unbekannt (Messer?). Eisen. Holzreste, leicht bogenförmig. 27 g. Dat. Ende 7. Jahrhundert. Pos. 734, Fd. Nr. 960e.2.
- 178** Funktion unbekannt (Beschlag?). Eisen. Loch für Niete. 2,9 g. Dat. Mitte 6.–Ende 7. Jahrhundert. Pos. 340, Fd. Nr. 956c.
- 179** Klammer. Eisen. Vierkantiger Bügel, Ende spitz zulaufend. 5,3 g. Dat. FMA? Pos. 1135, Fd. Nr. 1531d.
- 180** Fensterglas, Crownnglass. Blasige Glasmasse, Oberflächen glatt und aufgrund der Verwitterung leicht milchig, Ak eingerollt, Tk gegenüber der Ak verläuft parallel. Dat. 2. H. 7. Jahrhundert. Pos. 340, Fd. Nr. 955d.1.
- 181** Muskovit. Dat. FMA? Pos. 340, Fd. Nr. 955h.

Tafel 23

- 182** Backstein. Oranger Ton. Grössere Löcher im Ton. Ober- und Unterseite und zwei Ränder erhalten, Unterseite und Ränder gesandet, Unterseite uneben, Oberseite mit grobem Werkzeug glatt abgezogen. Dat. FMA? Pos. 340, Fd. Nr. 955j.
- 183** Bodenplatte. Helloranger Ton. Ober- und Unterseite sowie ein Rand erhalten, Oberseite mit Wasser glatt gestrichen und Kalkreste, Unterseite Rillen in regelmässigen Abständen (zur besseren Haftung?). Dat. FMA? Pos. 950, Fd. Nr. 1278f.
- 184** Form unbestimmt. 1 WS. Lavez. Hellgrau, beidseitig geglättete Drehrillen, stark verrusst, aussen Dekorleiste. Dat. röm. Pos. 17, Fd. Nr. 1529b.
- 185** Rundstab unbekannter Funktion. Eisen. 1,9 g. Dat. Ende 7. Jahrhundert – um 800. Pos. 342, Fd. Nr. 957b.
- 186** Horn. *Capra*. Dat. FMA. Pos. 342, Fd. Nr. 1267e.
- 187** Form unbestimmt. 1 RS. Keramik. Dat. Spätbronzezeit. Pos. 730, Fd. Nr. 933d.
- 188** Beschlag? Buntmetall. Loch für Nagel. 0,1 g. Dat. FMA vor 800. Pos. 730, Fd. Nr. 933b.
- 189** Messer. Eisen. Schmallanzettförmige Klinge, Spitze abgebrochen, beidseitig abgesetzte Griffangel mit Spuren von Holz, Griffangel verläuft geschweift zur Klinge. 27,6 g. Dat. 5.–8. Jahrhundert. Pos. 730, Fd. Nr. 1102.
- 190** Beschlag? Eisen. 5,5 g. Dat. FMA vor 800. Pos. 948, Fd. Nr. 801a.

Tafel 24

- 191 Doppelkonischer Spinnwirtel. Keramik. Helloranger Ton. Dat. FMA vor 800. Pos. 730, Fd. Nr. 570a.
- 192 Fensterglasfragment. Smaragdgrün, klare Glasmasse mit kaum sichtbaren winzigen Blasen, glatte, glänzende Oberflächen, 2 Tkk verlaufen in dieselbe Richtung, konvex verlaufende, leicht konkave Tk. Dat. 2. H. 8. Jahrhundert. Pos. 730, Fd. Nr. 643c.
- 193 Stirnzapfen links, Hausschaf *Ovis gmelini aries*. Dat. FMA vor 800. Pos. 948, Fd. Nr. 1268e.
- 194 Schleifstein. Am schmalen Ende ist der Ansatz eines Loches zu sehen. Dat. FMA vor 800. Pos. Nr. 730, Fd. Nr. 1098d.
- 195 Messer. Eisen. Schmal, gebogener Rücken, gerade Schneide, beidseitig abgesetzte Griffangel, Klinge vollständig erhalten, geschweiften Verlauf von Griffangel zur Klinge, Nietloch am Beginn der Klinge (für Heftverstärkung?). 18,5 g. Dat. um 800. Pos. 1122, Fd. Nr. 1538.
- 196 Constantinus I., London, 310, Follis, RIC VI, 133. 121 a. Vs.: IMP CONSTANTINVS P F AVG, Constantius I., Büste mit Lorbeerkranz und Kürass n. r. Rs.: SOLI IN VIC—TO COMITI, Sol n. l. stehend, mit erhobenem r. Arm und Globus in der l. Hand. B; 4,20 g; 22,6–21,4 mm; 180°; im Feld l., T und r., F; im Abschnitt: PLN. Pos. 787, Fd. Nr. 1034.
- 197 Nagel. Eisen. Breit abgehauener, nicht weiter überarbeiteter Kopf, schmaler Schaft mit quadratischem Querschnitt, schräger Übergang von Schaft zu Kopf. 4 g. Dat. um 800. Pos. 539, Fd. Nr. 531.
- 198 Eisenband. 2,5 g. Dat. 8./9. Jahrhundert. Pos. 871, Fd. Nr. 1090f.
- 199 Topf. 1 BS, 1 WS. Lavez. Hellgrau, schrägwandig, innen Drehrillen, aussen keine Drehrillen sichtbar, da zu klein fragmentiert, Drehrillen auf dem Boden im Innern, Spuren des Scharriereisens und Reste eines Eisenbandes auf der Bodenunterseite, Band mit Eisenniete befestigt, Speisereste. Dat. 8./9. Jahrhundert. Pos. 871, Fd. Nr. 968a.1.

Tafel 25

- 200 Deckel. Lavez. Hellgrau, leicht gewölbt, vereinzelte Drehrillen auf der Oberseite, feine Drehrillen auf der Unterseite, randbegleitender Falz zur Versenkung des Deckels in das zugehörige Gefäß, Deckelrand mit Rippe. Dat. 1. H. 9. Jahrhundert. Pos. 709, Fd. Nr. 1024a.
- 201 Form unbestimmt. 1 RS. Glas. Weiss-grünlich, rundgeschmolzener, leicht nach Innen einbiegender Rand, frei geblasen, schlierig, blasig. Dat. 1. H. 9. Jahrhundert. Pos. 873, Fd. Nr. 1096b.
- 202 Klammer. Eisen. Bandförmig, zweimal rechtwinklig umgebogen, ein Ende abgebrochen, anderes Ende zugespitzt. 0,8 g. Dat. 9. Jahrhundert. Pos. 45, Fd. Nr. 1094a.
- 203 Topf. 1 RS, 2 WS. Lavez. Hellgrau, schrägwandig, feine Drehrillen auf der Aussen- und Innenseite, Drehrillen aussen geglättet. Dat. 1. H. 10. Jahrhundert. Pos. 826, Fd. Nr. 1017a.
- 204 Zwinge von Messer oder Werkzeug? Eisen. 1 g. Dat. 1. H. 10. Jahrhundert. Pos. 367, Fd. Nr. 598.
- 205 Reibschüssel. 1 RS. Beiger Ton. Dat. röm. Pos. 11, Fd. Nr. 1002a.
- 206 Napf Drag. 40. 1 RS. Terra Sigillata, roter Ton, roter Überzug, sekundär verbrannt, mit Graffiti? Dat. 2. und frühes 3. Jahrhundert. Pos. 11, Fd. Nr. 804b.
- 207 Krug/Flasche. Henkel. Gebrauchskeramik, beiger-roter Ton. Dat. röm. Pos. 11, Fd. Nr. 926b.
- 208 Krug/Flasche. 1 WS von Hals. Glas. Naturfarben, frei geblasen. Dat. röm. Pos. 11, Fd. Nr. 926e.

Tafel 26

- 209 Topf. 5 WS. Lavez. Hellgrau, schrägwandig, innen kräftige Drehrillen, aussen Kanneluren, verkohlte Speisereste im Innern. Dat. FMA? Pos. 11, Fd. Nr. 926c.1 (gehört vermutlich zu selben Topf wie **Kat. 210**).
- 210 Topf. 1 WS mit Bodenansatz. Lavez. Hellgrau, innen kräftige Drehrillen, aussen Kanneluren, verkohlte Speisereste im Innern. Dat. FMA? Pos. 11, Fd. Nr. 926c.2 (gehört vermutlich zum selben Topf wie **Kat. 209**).
- 211 Topf/Schüssel. 1 BS mit Wandansatz. Lavez. Hellgrau, innen feine Drehrillen, Bodenunter- und Oberseite Drehrillen, aussen Kanneluren, stark verrusst. Dat. FMA? Pos. 11, Fd. Nr. 909a.

- 212 Topf. 1 BS mit Wandansatz. Lavez. Hellgrau-rötlich, Wand innen enge Drehrillen, aussen Kanneluren, Spuren des Scharriereisens auf der Bodenunterseite. Dat. FMA? Pos. 11, Fd. Nr. 920c.2.
- 213 Form unbestimmt. 1 WS. Lavez. Hellgrau, Drehrillen innen und aussen, Drehrillen aussen geglättet. Dat. röm./FMA. Pos. 11, Fd. Nr. 1307a.
- 214 Form unbestimmt. 1 WS. Lavez. Dunkelgrau, sehr enge Drehrillen aussen, nachträglich geglättet, 2 Nietlöcher, davon eines mit durchgehender Eisenniete, stark verrusst, Speisereste im Innern. Dat. röm./FMA. Pos. 11, Fd. Nr. 803c.

Tafel 27

- 215 Topf. 2 WS. Lavez. Hellgrau-rötlich, zylindrisch, ausgehauenes Gefäß, aussen Vertikalfurchen und Russspuren. Dat. röm./FMA. Pos. 11, Fd. Nr. 920c.1.
- 216 Beschlag von Buch/Kästchen? Buntmetall, feuervergoldet. Reliefverziert, Eierstab-Ornament, Relief über ein Modell gepresst, ein Rand rechtwinklig gefaltet. 0,2 g. Dat. 1. H. 10. Jahrhundert. Pos. 11, Fd. Nr. 269.
- 217 Messer. Eisen. Griffangel und Klinge vollständig erhalten, Griff vierkantig mit ursprünglich aufgestecktem Vollgriff aus Holz, Holzreste, Griffende hakenförmig umgebogen, breite Klinge mit gewinkeltm Klingenträger, Schneide leicht abfallend. 33,8 g. Dat. 1. H. 10. Jahrhundert. Pos. 11, Fd. Nr. 1537.
- 218 Klammer (Winkelisen?). Eisen. Bandförmig, gegen die beiden Enden hin verjüngt und mit quadratischem Querschnitt. 28 g. Dat. FMA. Pos. 11, Fd. Nr. 926d.2.
- 219 Beschlag mit Haken. Eisen. Nietloch mit Nagel. 20 g. Dat. FMA. Pos. 11, Fd. Nr. 109c.1.
- 220 Band. Eisen. Nietloch an einem Ende. 8,4 g. Dat. FMA. Pos. 11, Fd. Nr. 926d.4.
- 221 Messer? Eisen. Klinge bis auf Spitze, Griffzunge ansatzweise erhalten, Klinge mit geradem Rücken, Schneide leicht aufsteigend, Nietloch bei Heftansatz. 12,4 g. Dat. FMA. Pos. 11, Fd. Nr. 116.
- 222 Fragment unbekannter Funktion (Messer?). Eisen. 10,9 g. Dat. FMA. Pos. 11, Fd. Nr. 109c.2.
- 223 Nagel. Eisen. Runder Scheibenkopf, auf eine Seite ausgeschmiedet, Schaft mit quadratischem Querschnitt. 14 g. Dat. FMA. Pos. 11, Fd. Nr. 246c.
- 224 Nagel. Eisen. Runder Scheibenkopf, auf eine Seite ausgeschmiedet, Schaft mit quadratischem Querschnitt. 5 g. Dat. FMA. Pos. 11, Fd. Nr. 792d.
- 225 Nagel. Eisen. Runder Scheibenkopf, auf eine Seite ausgeschmiedet, Schaft mit quadratischem Querschnitt, verbogen. L. ursprünglich ca. 5 cm; 3 g. Dat. FMA. Pos. 11, Fd. Nr. 922d.
- 226 Nagel. Eisen. Halbkugelförmiger Kopf, verbogener Schaft mit quadratischem Querschnitt. L. ursprünglich 7,5 cm; 10 g. Dat. FMA. Pos. 11, Fd. Nr. 926d.3.
- 227 Nagel. Eisen. Breit abgehauener, nicht weiter überarbeiteter Kopf, schmaler Schaft mit quadratischem Querschnitt, schräger Übergang von Schaft zu Kopf, Schaft auf unterstem Zentimeter zur spitzen Nadel verjüngt. 2 g. Dat. FMA. Pos. 11, Fd. Nr. 599d.
- 228 Nagel/Keil. Eisen. Breit abgehauener, nicht weiter überarbeiteter Kopf, breiter, keilförmiger Schaft mit rechteckigem Querschnitt und abgebrochener Spitze. 46,3 g. Dat. FMA. Pos. 11, Fd. Nr. 926d.1.
- 229 Nagel. Eisen. Kopf abgebrochen, Schaft mit quadratischem Querschnitt. 4 g. Dat. FMA. Pos. 11, Fd. Nr. 804e.
- 230 Nagel. Eisen. Rechteckiger Kopf, nur in einer Ebene vom Schaft abgesetzt aber beide Seiten des Kopfes ausgeschmiedet, Schaft mit rechteckigem Querschnitt. 2 g. Dat. FMA. Pos. 11, Fd. Nr. 791b.

Tafel 28

- 231 Fensterglas. 1 Tkk, verwittert, Oberflächen daher matt und irisierend, nicht verwitterte Stellen zeigen ein klares Glas mit kleinen Blasen. D. 2,1 mm. Pos. 11, Fd. Nr. 802b.
- 232 Werkstein. Tuff. Anfänger eines rundbogigen Fenster- oder Türsturzes, verputzt. Dat. FMA. Pos. 11, Fd. Nr. 926k.

- 233** Leistenziegel. Roter Ton. Leiste fragmentiert erhalten, kippt leicht nach aussen, keine Kehle entlang der Leiste, Unterseite der Platte uneben, gesandet, Leiste aussen gesandet, Oberseite der Platte uneben, fehlerhafte Produktion? Sekundär verwendet; Unterseite mit anhaftenden Mörtelresten. Dat. röm./FMA. Pos. 11, Fd. Nr. 924e.
- 234** Leistenziegel? Dunkelroter Ton. Leiste nicht mehr erhalten, gekehlt, Oberseite mit grobem Werkzeug abgezogen, glatt, Unterseite gesandet mit Rillen, evt. sekundär verbrannt? Dat. röm./FMA. Pos. 11, Fd. Nr. 1232e.
- 235** Bodenplatte. Helloranger Ton. Ober- und Unterseite und zwei Ränder erhalten. Oberseite stark fragmentiert, Rand und Unterseite gesandet. Dat. röm./FMA. Pos. 11, Fd. Nr. 1262c.

Tafel 29

- 236** Form unbestimmt. 1 RS. Keramik. Dat. Spätbronzezeit. Pos. 5/36, Fd. Nr. 661a.
- 237** Topf. 1 RS. Keramik. Dat. Spätbronzezeit. Pos. 5/36, Fd. Nr. 720a.
- 238** Form unbestimmt. 1 WS. Keramik. Dat. Spätbronzezeit. Pos. 5/36, Fd. Nr. 349c.1.
- 239** Form unbestimmt. 1 WS. Keramik. Dat. Spätbronzezeit. Pos. 5/36, Fd. Nr. 731a.
- 240** Teller Chenet 304. 1 RS. Argonnensigillata, rot-oranger Ton, rot-oranger Überzug. Dat. Mitte 4. bis Mitte 5. Jahrhundert. Pos. 5/36, Fd. Nr. 1215b.
- 241** Töpfchen Haltern 991? 1 RS. Gebrauchskeramik, grauer Ton. Dat. 30–70/80. Pos. 5/36, Fd. Nr. 781a.1.
- 242** Teller Hayes 59. 1 RS. Africana, orange-beiger Ton, orange-beiger Überzug. Dat. spätes 4. bis frühes 5. Jahrhundert. Pos. 715, Fd. Nr. 840a.
- 243** Reibschüssel. 2 RS. Beiger Ton. Dat. 3./4. Jahrhundert. (da sehr dünnwandig). Pos. 5/36, Fd. Nr. 925b Pos. 704, Fd. Nr. 824d.
- 244** Reibschüssel. 1 RS. Beiger Ton. Dat. 1./2. Jahrhundert. Pos. 722, Fd. Nr. 846b.
- 245** Reibschüssel. 1 WS. Roter Ton, Überzug innen grünglasirt. Dat. 4./5. Jahrhundert. Pos. 5/36, Fd. Nr. 729b.
- 246** Form unbestimmt. 1 BS. Gebrauchskeramik, beiger Ton. Dat. röm. Pos. 5/36, Fd. Nr. 349c.2.
- 247** Form unbestimmt. 1 BS. Gebrauchskeramik, grauer Ton. Dat. röm. Pos. 5/36, Fd. Nr. 689a.
- 248** Doppelkonischer Spinnwirtel. Keramik. Dat. FMA. Pos. 181, Fd. Nr. 871c.
- 249** Becherförmiges Gefäss. 1 RS. Grün, rundgeschmolzener Rand, sichtbare Rillen, frei geblasen. Dat. 6./7. Jahrhundert. Pos. 5/36, Fd. Nr. 1240c.

Tafel 30

- 250** Topf. 1 RS. Lavez. Hellgrau, schrägwandig, Rand nach innen abfallend, innen feine Drehrillen, aussen getrepppt, unterhalb von Rand ausgefranstes Loch für Henkel, leicht verrusst. Dat. röm./FMA. Pos. 164, Fd. Nr. 333.
- 251** Form unbestimmt. 1 RS. Lavez. Hellgrau, aussen Kanneluren, innen feine Drehrillen, Rand gleichmässig verdickt. Dat. FMA? Pos. 577, Fd. Nr. 649a.
- 252** Topf. 1 RS. Lavez, hellgrau, steile Wandung, Rand gleichmässig verdickt, innen Drehrillen geglättet, aussen Kanneluren. Dat. FMA? Pos. 688, Fd. Nr. 774b.
- 253** Topf/Becher? 1 RS. Lavez. Bräunlich, schrägwandig, innen feine Drehrillen, aussen Kanneluren, Rand gleichmässig verdickt. Dat. FMA? Pos. 578, Fd. Nr. 652b.1.
- 254** Topf? 1 WS. Lavez. Hellgrau-grünlich, aussen Kanneluren. Dat. FMA? Pos. 5/36, Fd. Nr. 1215c.
- 255** Topf. 1 WS. Lavez. Hellgrau, innen eng gerillt, aussen Kanneluren. Dat. FMA? Pos. 5/36, Fd. Nr. 1220c.
- 256** Topf. 1 WS. Lavez. Hellgrau, aussen Kanneluren, innen Drehrillen, Griff erhalten, Drehrillen auf der Oberseite des Griffs. Dat. FMA? Pos. 5/36, Fd. Nr. 744c.1.

Tafel 31

- 257** Form unbestimmt. 1 WS. Lavez. Hellgrau-bräunlich, innen feine Drehrillen, aussen tiefe Drehrillen, deren Abstand vergrössert sich gegen unten zunehmend, Gefäss aussen verrusst. Dat. röm./FMA. Pos. 5/36, Fd. Nr. 1125b.1.
- 258** Becher. 1 WS. Lavez. Dunkelgrau, aussen tiefe und enge Drehrillen, Wand innen glatt, beidseitig stark verrusst. Dat. röm./FMA. Pos. 158, Fd. Nr. 341c.2.
- 259** Form unbestimmt. 1 WS. Lavez. Hellgrau, aussen und innen tiefe, enge Drehrillen. Dat. röm./FMA. Pos. 5/36, Fd. Nr. 1197b.
- 260** Topf/Becher? 1 RS. Lavez. Bräunlich, schrägwandig, aussen tiefe und enge Drehrillen, Wand aussen einmal getrepppt und stark verrusst, innen feine Drehrillen, Rand gleichmässig verdickt. Dat. röm./FMA. Pos. 578, Fd. Nr. 652b.2.
- 261** Becher. 1 WS. Lavez. Hellgrau, aussen tiefe und enge Drehrillen, stark verrusst, Wand einmal getrepppt, innen geglättete Drehrillen. Dat. röm./FMA. Pos. 5/36, Fd. Nr. 781b.
- 262** Form unbestimmt. 1 WS. Lavez. Hellgrau-bräunlich, innen feine Drehrillen, aussen tiefe Drehrillen und stark verrusst. Dat. röm./FMA. Pos. 5/36, Fd. Nr. 1125b.2.
- 263** Becher. 1 BS. Lavez. Hellgrau, Drehrillen. Dat. röm./FMA. Pos. 5/36, Fd. Nr. 169a.
- 264** Form unbestimmt. 1 RS. Lavez. Ausgehauen, aussen poliert und stark verrusst, innen feine Drehrillen, Rand gleichmässig verdickt mit Loch. Dat. röm./FMA. Pos. 701, Fd. Nr. 830b.1.
- 265** Form unbestimmt. 1 RS. Lavez. Hellgrau-bräunlich, innen und aussen Drehrillen, Aussenseite geglättet und stark verrusst, Rand nach innen abfallend. Dat. röm./FMA. Pos. 701, Fd. Nr. 830b.2.
- 266** Form unbestimmt. 1 RS. Lavez. Hellgrau-bräunlich, Rand spitzwinklig, aussen geglättete Drehrillen, verrusst, innen Drehrillen. Dat. röm./FMA. Pos. 692, Fd. Nr. 766.
- 267** Topf. 1 RS. Lavez. Hellgrau, innen und aussen geglättete Drehrillen, Rand leicht nach aussen abfallend, umlaufende Leiste, Loch für Niete. Dat. röm./FMA. Pos. 5/36, Fd. Nr. 203a.
- 268** Form unbestimmt. 1 WS. Lavez. Hellgrau, aussen geglättet und verrusst, innen enge und leicht getreppte Drehrillen. Dat. röm./FMA. Pos. 5/36, Fd. Nr. 831b.
- 269** Topf/Schale? 1 WS. Lavez. Hellgrau-bräunlich, innen und aussen enge Drehrillen, Aussenseite geglättet, stark verrusst, Nietloch. Dat. röm./FMA. Pos. 5/36, Fd. Nr. 689b.1.
- 270** Becher/Topf? 3 WS. Lavez. Dunkelgrau, aussen geglättete Drehrillen, innen etwas breitere Drehrillen und Speisereste, beidseitig stark verrusst, zwei Nietlöcher, Eisenreste. Dat. röm./FMA. Pos. 5/36, Fd. Nr. 689b.2.

Tafel 32

- 271** Form unbestimmt. 1 WS. Lavez. Dunkelgrau, aussen geglättete Drehrillen, innen einzelne grobe Drehrillen, beidseitig verrusst. Dat. röm./FMA. Pos. 5/36, Fd. Nr. 1240b.
- 272** Becher. 1 BS. Lavez. Hellbraun-grau, Boden leicht gewölbt, innen Scharrierspuren im Zentrum. Dat. röm./FMA. Pos. 5/36, Fd. Nr. 860c.1.
- 273** Topf. 1 BS mit Wandansatz. Lavez. Hellgrau, schrägwandig, Boden leicht gewölbt, ganzflächig Spuren des Scharriereisens auf der Bodenunterseite, innen Drehrillen. Dat. röm./FMA. Pos. 5/36, Fd. Nr. 987a.
- 274** Topf. 1 BS. Lavez. Braun, schrägwandig, Boden gewölbt, Drehrillen auf der Ober- und Unterseite, verkohlte Speisereste im Innern. Dat. röm./FMA. Pos. 5/36, Fd. Nr. 349d.
- 275** Topf/Schale? 1 BS mit Wandansatz. Lavez. Hellgrau-bräunlich, verkohlte Speisereste im Innern. Dat. röm./FMA. Pos. 945, Fd. Nr. 1259b.
- 276** Topf. 1 WS mit Bodenansatz. Lavez. Hellgrau, aussen Drehrillen geglättet, innen feine Drehrillen. Dat. röm./FMA. Pos. 884, Fd. Nr. 1120d.
- 277** Topf. 1 BS mit Wandansatz. Lavez. Hellgrau, ebene Standfläche, Bodenunterseite mit Niete aus Eisen, gegen das Zentrum hin Drehrillen, Bodenoberseite feine Drehrillen und verkohlte Speisereste, Wand beidseitig Drehrillen. Dat. röm./FMA. Pos. 5/36, Fd. Nr. 744c.2.

278 Becher. 1 BS mit Wandansatz. Lavez. Grau-rötlich, tiefe Rillen auf Bodenoberseite, Spuren des Scharriereisens im Zentrum, Wand beidseitig mit Drehrillen, aussen nachträglich geglättet, Wand innen 5 mm über Boden getrept. Dat. röm./FMA. Pos. 5/36, Fd. Nr. 201a.

Tafel 33

- 279** Deckel. Lavez. Hellgrau, sehr flach, Oberseite Drehrillen mit breitem Abstand, Unterseite feine Drehrillen, randbegleitender Falz zur Versenkung des Deckels in das zugehörige Gefäss. Dat. FMA. Pos. 158, Fd. Nr. 341c.1.
- 280** Deckel. Lavez. Grau-rötlich, feine Drehrillen auf der Unterseite, kräftige Drehrillen auf der Oberseite, stark verrusst. Dat. röm. Pos. 5/36, Fd. Nr. 375d.
- 281** Ludwig der Fromme, unbestimmte Münzstätte, 814–840, Denar, CNI V, 18. 24–29 (Milano, Ludwig II.); PROU 1969, 139–141. 987–1001 (Ludwig der Fromme oder Ludwig II., 814–875, 1^{er} groupe: temple de forme élancée); MORRISON 1967, 149–152. 472 (Ludwig der Fromme, 2. Periode); HAERTLE 1997, 281. 11/168, 11/170 (Pavia?, Ludwig der Fromme). Vs.: + HIIPOVVICVS IIIP; Kreuz, in den Kreuzwinkeln je ein Globus. Rs.: + ΧΓΙΣΤΙΑ[.]ΝΑ REIICIO; Tempel. AR; 1,08 g; 21–20,1 mm; 45°. Pos. 760, Fd. Nr. 889a.
- 282** Constantius II. Arles, 353/4–355, aes III, RIC VIII, 219. 215 (353–355); LRBC II, 55. 455 (353–354); FERRANDO 1997, 136. 990 (353–355); KENT 1957: 354–358 (offizielle Prägungen); DEPEYROT 1992: 353–358 (offizielle Prägungen). Vs.: D N CONSTANTIVS P F AVG; Constantius II., Büste mit Perldiadem, Kürass und Paludamentum n. r. Rs.: [FEL TEMP R] EPARATIO. AE; 2,18 g; 18,5–16,6 mm; 180°; im Feld l.: D; im Abschnitt: PCON. Pos. 5/36, Fd. Nr. 903f.
- 283** VRBS ROMA, Arles, 338–339, aes IV, RIC VIII, –; LRBC II, –; FERRANDO 1997, 114. 810–811 (338–339). Vs.: [V]RBS [ROMA]; Behelme Roma, Büste n. l. Rs.: *U*; Wölfin mit Romulus und Remus. AE; 2,01 g; 13,8–13 mm; 360°; im Abschnitt: [...]. Pos. 5/36, Nr. 744a.

Tafel 34

- 284** Scheibenfibel. Bronze. Email. Vier konzentrisch angelegte Kreisbänder (inkl. Rand), Rand und zweitinnerstes Kreisband mit dekorativen Kerbschnitten, Agnus-Dei-Darstellung in der Mitte: das Lamm Gottes blickt zum Kreuzstab, Lamm und Kreuzstab mit punzierter Linie verziert, Email kaum mehr erhalten, ursprüngliche Glasfarben: weiss, blau, grün und rot. 9,3 g. Dat. ca. 11./12. Jahrhundert. Pos. 5/36, Fd. Nr. 510a.
- 285** Henkel. Bronze. Rundstab, Enden S-förmig umgebogen. L. 11,7 cm; 3,6 g. Dat. röm./FMA. Pos. 5/36, Fd. Nr. 305.
- 286** Schnalle. Eisen. Kreisförmig, mit Dorn, runder Querschnitt, anhaftende Textilreste. 9,1 g. Dat. FMA. Pos. 5/36, Fd. Nr. 744l.
- 287** Messer. Eisen. Leicht gebogener Rücken, gerade Klinge, beidseitig abgesetzte Griffangel, Ansatz von Griffangel zur Klinge geschweift, Messerspitze abgebrochen. L. 15,2 cm, L. Klinge ca. 10,2 cm; 29 g. Dat. 5.–8. Jahrhundert. Pos. 5/36, Fd. Nr. 115.
- 288** Messer. Eisen. Klinge bis auf Spitze, Griffzunge ansatzweise erhalten, Klinge mit geradem Rücken, Schneide leicht aufsteigend. L. unverbogen ca. 13,5 cm; 9,8 g. Dat. 10. Jahrhundert? Pos. 5/36, Fd. Nr. 986a.
- 289** Klinge? Eisen. 3,8 g. Pos. 5/36, Fd. Nr. 187d.
- 290** Nagel. Eisen. T-förmig, rundum abgesetzter, leicht gewölbter Scheibenkopf, Schaft mit rechteckigem Querschnitt. 15,9 g. Dat. röm./FMA. Pos. 158, Fd. Nr. 341d.
- 291** Nagel. Eisen. Runder Scheibenkopf, nur auf eine Seite ausgeschmiedet, quadratischer Schaft. 4,2 g. Dat. röm./FMA. Pos. 5/36, Fd. Nr. 492e.
- 292** Nagel. Eisen. Flügelkopf, nur in einer Ebene abgesetzt, auf beide Seiten ausgeschmiedet, versenkbar, Schaft mit rechteckigem Querschnitt. 12 g. Dat. FMA. Pos. 5/36, Fd. Nr. 615e.2.
- 293** Metall (Nagel). Dat. röm./FMA. Pos. 5/36, Fd. Nr. 700b.
- 294** Nagel. Eisen. Breit abgehauen, nicht weiter überarbeiteter Kopf, nur in einer Ebene vom Schaft abgesetzt, Schaft mit rechteckigem Querschnitt und abgebrochener Spitze. 1,8 g. Dat. FMA? Pos. 5/36, Fd. Nr. 615e.3.

- 295** Nagel. Eisen. Breit abgehauen, nicht weiter überarbeiteter Kopf, nur in einer Ebene vom Schaft abgesetzt, Schaft mit rechteckigem Querschnitt und abgebrochener Spitze. 2,9 g. Dat. FMA? Pos. 5/36, Fd. Nr. 744k.
- 296** Nagel. Eisen. Breit abgehauen, nicht weiter überarbeiteter Kopf, nur in einer Ebene vom Schaft abgesetzt, Schaft mit rechteckigem Querschnitt und abgebrochener Spitze. 2,3 g. Dat. FMA? Pos. 5/36, Fd. Nr. 615e.1.
- 297** Nagel. Eisen. Verbogen, Kopf abgebrochen, Schaft mit quadratischem Querschnitt. 1,8 g. Dat. röm./FMA. Pos. 5/36, Fd. Nr. 907c.
- 298** Nagel. Eisen. Rechteckiger Kopf, nur in einer Ebene vom Schaft abgesetzt, auf beide Seiten ausgeschmiedet, Schaft mit rechteckigem Querschnitt und Holzresten. 2,8 g. Dat. röm./FMA. Pos. 5/36, Fd. Nr. 169d.
- 299** Nagel. Eisen. Übergang von Schaft in die Schmalseiten des Kopfes erfolgt rechtwinklig, derjenige in die Breitseiten stufenlos, flacher Kopf mit runder Oberkante. 2,9 g. Dat. röm./FMA. Pos. 5/36, Fd. Nr. 672b.
- 300** Nagel. Eisen. Rechteckiger Kopf, nur in einer Ebene vom Schaft abgesetzt, auf beide Seiten hin ausgeschmiedet, Schaft mit quadratischem Querschnitt. 5 g. Dat. röm./FMA. Pos. 578, Fd. Nr. 652c.
- 301** Nagel. Eisen. Rechteckiger Kopf, nur in einer Ebene vom Schaft abgesetzt, auf beide Seiten hin ausgeschmiedet, quadratischer Schaft mit abgebrochener Spitze. 2,3 g. Dat. röm./FMA. Pos. 5/36, Fd. Nr. 534e.
- 302** Nagel. Eisen. Nicht weiter überarbeiteter Kopf. 2,9 g. Dat. FMA? Pos. 5/36, Fd. Nr. 689d.1.

Tafel 35

- 303** Nagel. Eisen. Breit abgehauener, nicht weiter überarbeiteter Kopf, breiter, keilförmiger Schaft mit quadratischem Querschnitt und abgebrochener Spitze. 31,5 g. Dat. FMA? Pos. 894, Fd. Nr. 1134.
- 304** Nagel. Eisen. Breit abgehauener, nicht weiter überarbeiteter Kopf, breiter Schaft mit rechteckigem Querschnitt und abgebrochener Spitze, stark korrodiert. 13 g. Dat. FMA? Pos. 877, Fd. Nr. 1106d.
- 305** Nagel. Eisen. Breit abgehauener, nicht weiter überarbeiteter Kopf, Schaft mit quadratischem Querschnitt und abgebrochener Spitze. 9 g. Dat. FMA? Pos. 728, Fd. Nr. 873d.
- 306** Nagel. Eisen. Breit abgehauener, nicht weiter überarbeiteter Kopf, Schaft mit quadratischem Querschnitt und abgebrochener Spitze. 8,6 g. Dat. FMA? Pos. 5/36, Fd. Nr. 740c.
- 307** Pfriem. Eisen. Vierkantig, beide Enden zugespitzt, Mitte verdickt. 11,5 g. Dat. röm./FMA. Pos. 5/36, Fd. Nr. 869d.
- 308** Pfriemspitze und Pfriemdorn gehören vermutlich zusammen, vierkantig, Spitze nadelförmig, Dornende abgeflacht. 27 g. Dat. röm./FMA. Pos. 5/36, Fd. Nr. 1125f.
- 309** Zwinge? Eisen. Vierkantig. 8,7 g. Dat. röm./FMA. Pos. 5/36, Fd. Nr. 678.
- 310** Zwinge. Eisen. Bandförmig. 10,1 g. Dat. röm./FMA. Pos. 5/36, Fd. Nr. 727b.
- 311** Nagel. Eisen. Schaft unterhalb des Kopfes quadratisch, gegen Spitze hin rund. Dat. röm./FMA. Pos. 5/36, Fd. Nr. 1113f.1.
- 312** Eisen mit Niete aus Kupfer. Quadratisch, gewölbt, zentrale Lochung. 2,8 g. Dat. röm./FMA. Pos. 5/36, Fd. Nr. 564d.
- 313** Zwinge? Eisen. Verbogen. Dat. röm./FMA. Pos. 5/36, Fd. Nr. 359d.
- 314** Band. Eisen. Vierkantig, verbogen. Dat. röm./FMA. Pos. 5/36, Fd. Nr. 538c.
- 315** Blech (Beschlag?). Eisen. 2,7 g. Dat. röm./FMA. Pos. 5/36, Fd. Nr. 1113f.2.
- 316** Blech. Eisen. Verdickter Rand. 24,9 g. Dat. röm./FMA. Pos. 5/36, Fd. Nr. 689d.2.
- 317** Blech. Eisen. 6,6 g. Dat. röm./FMA. Pos. 5/36, Fd. Nr. 705a.
- 318** Blech. Eisen. Dat. röm./FMA. Pos. 5/36, Fd. Nr. 359d.2.
- 319** Blech. Eisen. 1,5 g. Dat. röm./FMA. Pos. 5/36, Fd. Nr. 701a.
- 320** Band (Abfallprodukt?). Eisen. Zwei eingeschnittenen Kerben. 5,4 g. Dat. röm./FMA. Pos. 5/36, Fd. Nr. 1149b.

Tafel 36

- 321** 3 Deckleistenfragmente von einem Kamm. Knochen. Ursprünglich einreihiger, dreilagiger Kamm, größere Zinken abzulesen, 2 Eisennieten, Verzierung. Dat. FMA. Pos. 5/36, Fd. Nr. 729a.
- 322** Zinkenplättchen von Kamm. Knochen. Ursprünglich zweireihiger, dreilagiger Kamm, ein Ende erhalten, auf fragmentierter Seite 1 Nietloch. Dat. FMA. Pos. 5/36, Fd. Nr. 72a.
- 323** Beschlag. Knochen. Flach und leicht gewölbt, rundes Nietloch in der Mitte, Kreisaugenmuster. Dat. FMA. Pos. 5/36, Fd. Nr. 492g.
- 324** Beschlag. Knochen. Flach und leicht gewölbt, 3 Nietlöcher, 1 Eisenniete erhalten, Kreuz- und Kreisaugenmuster. Dat. FMA. Pos. 5/36, Fd. Nr. 843g.
- 325** Stürnzapfen links Hausrind, *Bos primigenius taurus*, adult, sehr kleine Rasse. Pos. 5/36, Fd. Nr. 1240f.
- 326** Silex. Roter Radiolarit. Retuschen, Bruchstück von unbekanntem Gerät, zerbrochene Pfeilspitze? Neolithikum (?), evt. in der Spätbronzezeit wiederverwendet. Pos. 205, Fd. Nr. 354b.
- 327** Spinnwirtel. Stein. Dat. röm./MA. Pos. 5/36, Fd. Nr. 902e.
- 328** Spinnwirtel. Stein. Dat. röm./MA. Pos. 880, Fd. Nr. 1110c.
- 329** Schleifstein. Dat. röm./FMA. Pos. 5/36, Fd. Nr. 135a.
- 330** Leder. Dat. röm./MA. Pos. 5/36, Fd. Nr. 1197e.
- 331** Fensterglas. Grün, Glasmasse blasig und trüb, Oberflächen glatt und aufgrund der Verwitterung leicht milchig. D. 1,6–1,9 mm. Dat. Mitte 7. Jahrhundert. Pos. 5/36, Fd. Nr. 689c.

Tafel 37

- 332** Leistenziegel. Dunkelroter Ton, hohe Dichte des gebrannten Tonmaterials. Ausgeprägte Rinne entlang der Leiste, Übergang von Platte zu Leiste nahezu rechtwinklig, Leiste mit leichter Vertiefung auf Oberfläche, Leistenränder rund überformt, Oberseite und Leistenoberfläche glatt abgestrichen, Unterseite des Ziegels uneben, mit grobem Werkzeug geputzt und gesandet, Kalkspuren auf der Ober- und Unterseite des Ziegels. Dat. röm./FMA. Pos. 5/36, Fd. Nr. 28b.
- 333** Leistenziegel? (Fehlproduktion?) Hellroter Ton. Fehlende Rille entlang der Leiste, Übergang von Ober- zu Aussenseite der Leiste schräg verfloßen. Dat. röm./FMA. Pos. 5/36, Fd. Nr. 27b.2.
- 334** Backstein. Hellorange-brauner Ton. Stark fragmentiert. Dat. röm./FMA. Pos. 5/36, Fd. Nr. 257c.1.
- 335** Bodenplatte? Dunkelroter Ton. Innen Abdruck des Bodens, unregelmässig, aussen mit Wasser glatt abgestrichen, sehr dünn, 3 mm tiefe Kerbe, leichte Wölbung am Rand. Dat. röm./FMA. Pos. 5/36, Fd. Nr. 25b.
- 336** Bodenplatte? Oranger Ton. Dünne Platte, Oberseite glatt mit Wasser abgestrichen, Unterseite bogenförmige, enge Rillen, beidseitig Mörtelreste. Dat. röm./FMA. Pos. 5/36, Fd. Nr. 843d.
- 337** Bodenplatte? Dunkelroter Ton, hochgebrannt. Unterseite gereinigt, mit leichter Rundung, Oberseite glatt mit Wasser abgestrichen, verrusst, Mörtelreste. Masse: 12,9 x 10 x 4,5 cm. Dat. röm./FMA. Pos. 5/36, Fd. Nr. 27b.1.
- 338** Formbackstein. Dunkelroter Ton. Ober- und Unterseite sowie zwei Ränder erhalten, mehreckig, Unterseite geputzt und glatt, Oberseite mit grobem Werkzeug abgezogen, Kalkreste. Dat. röm./FMA. Pos. 5/36, Fd. Nr. 257c.2.
- 339** Fensterglas. Olivgrün. Bk, Tk, 2 Tkk verlaufen in dieselbe Richtung, Glasmasse blasig und trüb, glatte, aufgrund der Verwitterung leicht milchige Oberflächen. D. 2,8 mm. Pos. 23, Fd. Nr. 1309f.
- 340** Geschlossene Form. 1 WS. Beiger Ton, rote Bemalung in SL-Tradition. Dat. 1./2. Jahrhundert. Pos. 996, Fd. Nr. 1306e.1.
- 341** Schale. 1 RS. Glas. Olivgrün, leicht verdickter, rund geschmolzener Rand, frei geblasen, schlierig, blasig. Dat. 2. H. 7. Jahrhundert. Parz. 59, Fd. Nr. 389d.

Tafel 38

- 342** Denar Karl der Grosse, Pavia, c. 781–800, CNI IV, 468. 21; BRAMBILLA 1883, Nr. 14 (Taf. I); PROU 1969, 125. 897–899 (Typ 2. Periode: 781–800); MORRISON 1967, 108. 207–210 (Typ). Vs.: + CARLVX REX FR; Kreuz. Rs.: + PAPI●A; Monogramm Karl der Grosse. AR; 1,67 g; 22–21,4 mm; 225°; verbogener Schrötling. Parz. 59, Fd. Nr. 395.
- 343** Backstein-/Platten. Baukeramik. Helloranger Ton. Schmiert, färbt ab, Unter- und Aussenseite gesandet, Oberseite glatt. Dat. röm. Parz. 59, Fd. Nr. 396b.1.
- 344** Backstein-/Platten. Baukeramik. Dunkelviolet-grauer Ton, stark gebrannt. Fast keine Magerung, kleine Luftbläschen im Ton, Unterseite geputzt, mit grobem Werkzeug abgezogen, gesandet, Oberseite glatt. Dat. röm. Parz. 59, Fd. Nr. 396b.2.
- 345** Topf. 1 RS. Keramik. Dat. Spätbronzezeit. Bagg. Parz. 443, 447, 448, Fd. Nr. 1172b.5.
- 346** Topf. 1 RS. Keramik. Dat. Spätbronzezeit. Bagg. Parz. 448, 451, 452, Fd. Nr. 1182b.1.
- 347** Topf. 1 RS. Keramik. Dat. Spätbronzezeit. Bagg. Parz. 448, 451, 452, Fd. Nr. 1182b.2.
- 348** Schale. 1 RS. Keramik. Dat. Spätbronzezeit. Bagg. Parz. 443, 447, 448, Fd. Nr. 1172b.6.
- 349** Topf. 1 RS. Keramik. Dat. Spätbronzezeit. Bagg. Parz. 447, Fd. Nr. 1278d.2.
- 350** Becher/Schüssel. 1 RS. Dat. Spätbronzezeit. Bagg. Parz. 448, 451, 452, Fd. Nr. 1182b.3.
- 351** Form unbestimmt. 1 RS. Keramik. Dat. Spätbronzezeit. Bagg. Parz. 443, 447, 448, Fd. Nr. 1172b.7.
- 352** Becher/Schüssel. 1 RS. Keramik. Dat. Spätbronzezeit. Bagg. Parz. 448, 451, 452, Fd. Nr. 1182b.4.
- 353** Flasche. 1 RS. Keramik. Dat. Spätbronzezeit. Bagg. Parz. 443, 447, 448, Fd. Nr. 1172b.8.
- 354** Topf. 1 RS. Keramik. Dat. Spätbronzezeit. Bagg. Parz. 448, 451, 452, Fd. Nr. 1182b.5.
- 355** Topf. 1 RS. Keramik. Dat. Spätbronzezeit. Bagg. Parz. 448, 451, 452, Fd. Nr. 1182b.6.
- 356** Topf. 1 RS. Keramik. Dat. Spätbronzezeit. Bagg. Parz. 448, 451, 452, Fd. Nr. 1182b.7.
- 357** Topf. 1 RS. Keramik. Dat. Spätbronzezeit. Bagg. Parz. 443, 447, 448, Fd. Nr. 1172b.9.

Tafel 39

- 358** Topf. 1 RS. Keramik. Dat. Spätbronzezeit. Bagg. Parz. 448, 451, 452, Fd. Nr. 1182b.8.
- 359** Topf. 1 RS. Keramik. Dat. Spätbronzezeit. Bagg. Parz. 443, 447, 448, Fd. Nr. 1172b.10.
- 360** Form unbestimmt. 1 RS. Keramik. Dat. Spätbronzezeit. Bagg. Parz. 443, 447, 448, Fd. Nr. 1169b.1.
- 361** Topf. 1 RS. Keramik. Dat. Spätbronzezeit. Bagg. Parz. 447, Fd. Nr. 1178b, Fd. Nr. 1278d.2.
- 362** Schüssel. 1 RS. Keramik. Dat. Spätbronzezeit. Bagg. Parz. 443, 447, 448, Fd. Nr. 1172b.11.
- 363** Form unbestimmt. 1 RS. Keramik. Dat. Spätbronzezeit. Bagg. Parz. 448, 451, 452, Fd. Nr. 1182b.9.
- 364** Schale. 1 WS. Keramik. Dat. Spätbronzezeit. Bagg. Parz. 443, 447, 448, Fd. Nr. 1169b.2.
- 365** Form unbestimmt. 1 WS. Keramik. Dat. Spätbronzezeit. Bagg. Parz. 443, 447, 448, Fd. Nr. 1172b.12.
- 366** Form unbestimmt. 1 WS. Keramik. Dat. Spätbronzezeit. Bagg. Parz. 448, 451, 452, Fd. Nr. 1182b.10.
- 367** Form unbestimmt. 1 WS. Keramik. Dat. Spätbronzezeit. Bagg. Parz. 447, Fd. Nr. 1171b.
- 368** Form unbestimmt. 1 WS. Keramik. Dat. Spätbronzezeit. Bagg. Parz. 443, 447, 448, Fd. Nr. 1186b.1.
- 369** Form unbestimmt. 1 WS. Keramik. Dat. Spätbronzezeit. Bagg. Parz. 443, 447, 448, Fd. Nr. 1186b.2.
- 370** Form unbestimmt. 1 WS. Keramik. Dat. Spätbronzezeit. Bagg. Parz. 443, 447, 448, Fd. Nr. 1186b.3.

- 371 Schüssel. 1 WS. Keramik. Dat. Spätbronzezeit. Bagg. Parz. 443, 447, 448, Fd. Nr. 1169b.3.
- 372 Form unbestimmt. 1 BS. Keramik. Dat. Spätbronzezeit. Bagg. Parz. 443, 447, 448, Fd. Nr. 1172b.13.
- 373 Form unbestimmt. 1 BS. Keramik. Dat. Spätbronzezeit. Bagg. Parz. 443, 447, 448, Fd. Nr. 1186b.4.
- 374 Form unbestimmt. 1 BS. Keramik. Dat. Spätbronzezeit. Bagg. Parz. 443, 447, 448, Fd. Nr. 1169b.4.
- 375 Form unbestimmt. 1 BS. Keramik. Dat. Spätbronzezeit. Bagg. Parz. 448, 451, 452, Fd. Nr. 1182b.11.
- 376 Form unbestimmt. 1 BS. Keramik. Dat. Spätbronzezeit. Bagg. Parz. 443, 447, 448, Fd. Nr. 1172b.14.
- 377 Form unbestimmt. 1 BS. Keramik. Dat. Spätbronzezeit. Bagg. Parz. 443, 447, 448, Fd. Nr. 1169b.5.
- 378 Form unbestimmt. 1 BS. Keramik. Dat. Spätbronzezeit. Bagg. Parz. 447, Fd. Nr. 1170b.
- 379 Form unbestimmt. 1 BS. Keramik. Dat. Spätbronzezeit. Bagg. Parz. 448, 451, 452, Fd. Nr. 1182b.12.

Tafel 40

- 380 Henkel Laugen-Melaun. Keramik. Dat. Spätbronzezeit. Bagg. Parz. 443, 447, 448, Fd. Nr. 1180.
- 381 Form unbestimmt. 1 WS. Keramik. Dat. Spätbronzezeit. Bagg. Parz. 443, 447, 448, Fd. Nr. 1186b.5.
- 382 Schale. 1 RS. Grauer Ton, engobiert, geflammter Überzug. Dat. röm. Bagg. Parz. 443, 447, 448, Fd. Nr. 1172b.15.
- 383 Geschlossene Form. 2 RS, 3 WS, 1 BS. Grauer Ton, Gebrauchskeramik, schwarzer Überzug. Dat. röm. Bagg. Parz. 443, 447, 448, Fd. Nr. 1175b.3–8.
- 384 Teller Drag 18/31. 1 RS. Terra Sigillata, roter Ton, roter Überzug. Dat. Mitte 1.–Mitte 3. Jahrhundert. Dat. röm. Bagg. Parz. 443, 447, 448, Fd. Nr. 1172b.2.
- 385 Form unbestimmt. 1 BS. Grauer Ton, Gebrauchskeramik, schwarzer Überzug. Dat. röm. Bagg. Parz. 443, 447, 448, Fd. Nr. 1175b.9.
- 386 Schüssel Drag. 37. 1 BS, 1 WS. Terra Sigillata, roter Ton, roter Überzug, Tierdekor (Hund). Dat. 2. Jahrhundert. Bagg. Parz. 443, 447, 448, Fd. Nr. 1175b.1,2.
- 387 Krug. 1 WS, 1 Henkel. Oranger Ton, Gebrauchskeramik, aussen weisse Bemalung in SL-Tradition. Dat. 1./2. Jahrhundert. Bagg. Parz. 443, 447, 448, Fd. Nr. 1172b.3,4.
- 388 Becher Isings 85b. 1 RS. Glas. Entfärbt, steilwandig, rundgeschmolzener Rand, schlierig, blasig, Doppelrille 2 cm unterhalb des Randes. Dat. 2. H. 2.–1. H. 3. Jahrhundert. Bagg. Parz. 443, 447, 448, Fd. Nr. 1179d.

Tafel 41

- 389 Schüssel? 1 RS. Lavez. Hellgrau, Rand gegen innen leicht abfallend, Rillenbündel umläuft Rand, innen verrusst, 2 cm unterhalb von Rand Rippe mit dreieckigem Querschnitt, feine Drehrippen innen und aussen. Dat. röm. Bagg. Parz. 443, 447, 448, Fd. Nr. 1175c.4.
- 390 Topf. 1 RS. Lavez. Dunkelgrau, ausgehauen, steilwandig, Rand mit flacher Oberseite und gerundeten Kanten, vereinzelt vertikale Scharrierspuren. Dat. röm. Bagg. Parz. 443, 447, 448, Fd. Nr. 1179b.
- 391 Becher/Schüssel? 1 WS. Lavez. Hellgrau-rötlich, innen glatt, aussen Vertikalfurchen poliert, Griffleiste. Dat. röm. Bagg. Parz. 443, 447, 448, Fd. Nr. 1172c.2.
- 392 Topf. 1 WS. Lavez. Hellgrau, schrägwandig, ausgehauen. Dat. röm. Bagg. Parz. 443, 447, 448, Fd. Nr. 1174.

Tafel 42

- 393 Topf. 1 BS mit Wandansatz. Lavez. Hellgrau, schrägwandig, Drehrippen auf der Bodenoberseite (Gefässinneres), Vertikalfurchen auf der Wandinnenseite, ansonsten keine Drehrippen sichtbar. Dat. röm. Bagg. Parz. 443, 447, 448, Fd. Nr. 1172c.1.

- 394 Topf. 1 WS mit Bodenansatz. Lavez. Hellgrau, zylindrisch, ausgehauen, Scharrierspuren auf der Aussenseite, stark sekundär verbrannt. Dat. röm. Bagg. Parz. 442, 443, 446, Fd. Nr. 1166a.
- 395 Glocke. Eisen mit Bronzeüberzug. 31,8 g. Dat. röm. Bagg. Parz. 447, Fd. Nr. 1171d.
- 396 Messer. Eisen. Schmallanzettförmige Klinge, geschweifeter Angelansatz. 12,8 g. Dat. röm. Bagg. Parz. 442, 443, 446, Fd. Nr. 1172d.1
- 397 Pflriem/Ahle. Eisen. Vierkantig, gegen unten zugespitzt, 1,5 g. Dat. röm. Bagg. Parz. 640, Fd. Nr. 1263a.
- 398 Nagel. Eisen. Übergang von Schaft in die Schmalseiten des Kopfes erfolgt rechtwinklig, derjenige in die Breitseiten stufenlos, flacher Kopf mit runder Oberkante, sehr dünner Schaft. 3 g. Dat. röm. Bagg. Parz. 443, 447, 448, Fd. Nr. 1172d.2.
- 399 Nagel. Eisen. Übergang von Schaft in die Schmalseiten des Kopfes erfolgt geschwungen, annähernd rechtwinklig, derjenige in die Breitseiten stufenlos, flacher Kopf mit runder Oberkante, Spitze abgebrochen. 3,8 g. Dat. röm. Bagg. Parz. 443, 447, 448, Fd. Nr. 1175f.

Tafel 43

- 400 Gürtelschnalle. Bronze. 2,8 g. Pos. 234, Fd. Nr. 380c.1.
- 401 Klammer. Eisen. 10,4 g. Pos. 234, Fd. Nr. 380c.2.
- 402 Doppelschnalle. Buntmetall. 11,3 g. Dat. 16./17. Jahrhundert. Pos. 4, Fd. Nr. 125.
- 403 Maultrommel. Eisen. 4,9 g. Dat. 16. Jahrhundert? Pos. 4, Fd. Nr. 126.
- 404 Nagel. Eisen. Breit abgehauen, nicht weiter überarbeiteter Kopf, nur in einer Ebene vom Schaft abgesetzt, Schaft mit quadratischem Querschnitt. 3 g. Pos. 23, Fd. Nr. 1309d.1.
- 405 Nagel. Eisen. Runder Kopf, auf zwei Ebenen vom Schaft abgesetzt, Schaft mit quadratischem Querschnitt. 2,4 g. Pos. 23, Fd. Nr. 1309d.2.
- 406 Nagel. Eisen. Breit abgehauen, nicht weiter überarbeiteter Kopf, nur in einer Ebene vom Schaft abgesetzt, tordierter Schaft mit rechteckigem Querschnitt. 3,5 g. Pos. 23, Fd. Nr. 1309d.3.
- 407 Nagel. Eisen. Form unbestimmt, abgebrochener Kopf, verbogen. 4,1 g. Pos. 23, Fd. Nr. 1309d.4.
- 408 Nagel. Eisen. Kopf abgebrochen. Schaft mit rechteckigem Querschnitt. 29,7 g. Pos. 23, Fd. Nr. 1309d.5.
- 409 Klammer. Eisen. 12,3 g. Pos. 23, Fd. Nr. 1309d.6.
- 410 Blech. Eisen. 8,9 g. Pos. 23, Fd. Nr. 1309d.7.
- 411 Griffzungmesser. Eisen, Buntmetall. Gerader Rücken, Schneide leicht aufsteigend, Holzgriff erhalten, Griffende verziert. Dat. 15./16. Jahrhundert. 22,9 g. Pos. 21, Fd. Nr. 297c.
- 412 Perle. Knochen. Pos. 21, Fd. Nr. 297c.

Tafel 44

- 413 Blattkachel. Ofenkeramik. Darstellung Christophorus mit Jesuskind unter einem Kreuzrippengewölbe, grün glasiert. Dat. letztes Viertel 15. Jahrhundert. Pos. 21, Fd. Nr. 297a.1.
- 414 Kranzkachel. Ofenkeramik. Darstellung Wimperg mit Butzenscheiben, grün glasiert. Dat. letztes Viertel 15. Jahrhundert. Pos. 21, Fd. Nr. 297a.2.

Tafel 45

- 415 Nürnberg, Conrad Lauffer, 1637–1668, Jeton (Rechen-Pfennig), MITCHINER 1991, 496. 1764a Var.; FEUARDENT 1904–1915, Nr. 12968. Vs.: LUD : XIII ● D G : – FR : ET ● NAV : REX ●; Ludwig XIV, Büste r., drapiert. Rs.: CONRAD LAUFFERS ● RECHEN PFENING; Gekröntes französisches Wappen. ME; 2,64 g; 25,5–24,7 mm; 360°; Schrötling gelocht. Pos. 2, Fd. Nr. 7.
- 416 Ring. Eisen. 1 g. Pos. 943, Fd. Nr. 1188d.
- 417 Messer. Eisen. Griffangel und Klinge vollständig erhalten, Griff vierkantig mit ursprünglich aufgestecktem Vollgriff aus Holz, Griffende hakenförmig umgebogen, lange, schmale Klinge, Schneide leicht aufsteigend, Klingle Rücken leicht abfallend. 38 g. Pos. 933, Fd. Nr. 1183b.

Tafel 46

- 418 Schnalle. Eisen. Trapezförmiger Bügel. 2,3 g. Pos. 279, Fd. Nr. 916b.1.
- 419 Schnalle. Bronze. Kreisförmig mit Dorn, runder Querschnitt. 12,3 g. Pos. 279, Fd. Nr. 916b.2.
- 420 Schnalle. Eisen. Kreisförmig mit Dorn, runder Querschnitt. 22,3 g. Pos. 89, Fd. Nr. 183b.1.
- 421 Schnalle. Eisen. Kreisförmig mit Dorn, runder Querschnitt. 16,8 g. Pos. 89, Fd. Nr. 183b.2.
- 422 Schnalle. Eisen. Kreisförmig mit Dorn, runder Querschnitt. 29,6 g. Pos. 924, Fd. Nr. 1221.
- 423 Schnalle. Eisen. Kreisförmig mit Dorn, runder Querschnitt, anhaftende Lederreste. 18,7 g. Pos. 924, Fd. Nr. 1222.
- 424 Schnalle. Bronze. Kreisförmig mit Dorn, runder Querschnitt. 23,9 g. Pos. 295, Fd. Nr. 918.
- 425 Schnalle. Eisen. Kreisförmig mit Dorn, runder Querschnitt. 9,9 g. Pos. 269, Fd. Nr. 436.
- 426 Schnalle. Eisen. Kreisförmig mit Dorn, runder Querschnitt. 13,6 g. Pos. 391, Fd. Nr. 580.
- 427 Schnalle. Eisen. Kreisförmig mit Dorn, runder Querschnitt. 10,9 g. Pos. 133, Fd. Nr. 427.
- 428 Schnalle. Eisen. Kreisförmig mit Dorn, runder Querschnitt, anhaftende Textilreste. 18 g. Pos. 454, Fd. Nr. 174b.
- 429 Schnalle. Eisen. Kreisförmig, Dorn verloren, runder Querschnitt. 11,1 g. Pos. 764, Fd. Nr. 910a.
- 430 Schnalle. Eisen. Kreisförmig mit Dorn, runder Querschnitt. 25,9 g. Pos. 764, Fd. Nr. 910c.
- 431 Schnalle. Eisen. Trapezförmiger Bügel, beweglicher Beschlag, Dorn in Resten erhalten. 2,3 g. Pos. 764, Fd. Nr. 910b.
- 432 Ringlein. Paternoster. Eisen. MIZ 11, flacher Querschnitt. 4,7 g. Pos. 382, Fd. Nr. 1133.
- 433 Ringlein unbekannter Funktion. Bronze. Runder Querschnitt. 1,1 g. Pos. 106, Fd. Nr. 296.
- 434 Bronzeobjekt unbekannter Funktion. 6,2 g. Pos. 701. Fd. Nr. 833.

Tafel 47

- 435 Perle. Paternoster. Glas. Hellblau. Schwarz. Pos. 125, Fd. Nr. 512.
- 436 Perlen. Paternoster. Glas. MIZ 40, schwarz. Pos. 392, Fd. Nr. 584.
- 437 Spinnwirtel. Lavez. Pos. 725, Fd. Nr. 858.
- 438 Doppelkonischer Spinnwirtel. Lavez. Pos. 467, Fd. Nr. 271.
- 439 Form unbestimmt. 1 WS. Lavez. Innen Drehrillen, aussen Drehrillen, sekundär als Spinnwirtel benutzt. Pos. 512, Fd. Nr. 20b.
- 440 Doppelkonischer Spinnwirtel. Lavez. Pos. 166, Fd. Nr. 321.
- 441 Spinnwirtel. Lavez. Pos. 809, Fd. Nr. 953.
- 442 Fingerring. Bronze. Aussen mit punzierter Verzierung. 2,6 g. Pos. 432, Fd. Nr. 164a.
- 443 Ohrlöffchen. Bronze. 0,8 g. Pos. 690, Fd. Nr. 763.
- 444 Perle. Paternoster. Knochen. Pos. 97, Fd. Nr. 286.
- 445 Doppelkonischer Spinnwirtel. Keramik. Helloranger Ton. Pos. 6, Fd. Nr. 1155.
- 446 Form unbestimmt. 1 WS. Lavez. Innen Drehrillen, aussen Drehrillen, sekundär als Spinnwirtel benutzt. Pos. 507, Fd. Nr. 262.
- 447 Nagel. Eisen. Übergang von Schaft in die Schmalseiten des Kopfes erfolgt rechtwinklig, derjenige in die Breite stufenlos, flacher Kopf mit runder Oberkante. 4,1 g. Pos. 285, Fd. Nr. 899.

Tafel 48

- 448 Form unbestimmt. 1 WS. Keramik. Dat. Spätbronzezeit. Streufund, Fd. Nr. 1216a.1.
- 449 Form unbestimmt. 1 WS. Keramik. Dat. Spätbronzezeit. Streufund, Fd. Nr. 1216a.2.
- 450 Form unbestimmt. 1 WS. Keramik. Dat. Spätbronzezeit. Streufund, Fd. Nr. 1216a.3.
- 451 Form unbestimmt. 1 WS. Keramik. Dat. Spätbronzezeit. Streufund, Fd. Nr. 800.
- 452 Krug Laugen-Melaun. 1 BS. Keramik. Dat. Spätbronzezeit. Streufund, Fd. Nr. 1216a.4.

- 453 Schüssel Drag. 37. 1 RS. Terra Sigillata, rot-brauner Ton, roter Überzug. Dat. Mitte 2. Jahrhundert. Streufund, Fd. Nr. 347.
- 454 Form unbestimmt. 1 WS. Oranger-brauner Ton, innen grünglasiert, aussen kein Überzug. Dat. röm. Streufund, Fd. Nr. 1241c.1.
- 455 Form unbestimmt. 1 RS. Lavez. Hellbraun, sekundär verbrannt, Rand gleichmässig verdickt und abgestrichen, 1,4 cm unterhalb des Randes umlaufende Rippe, 6 mm unterhalb der Rippe Abtreppung. Dat. röm./FMA. Streufund, Fd. Nr. 1243a.1.
- 456 Form unbestimmt. 1 WS. Lavez. Hellgrau-bräunlich, innen feine Drehrillen, aussen Kanneluren. Dat. FMA? Streufund, Fd. Nr. 1250a.1.
- 457 Form unbestimmt. 1 WS. Lavez. Bräunlich, aussen Drehrillen. Dat. röm./FMA. Streufund, Fd. Nr. 1250a.2.
- 458 Form unbestimmt. 1 WS. Lavez. Hellgrau, innen Drehrillen, aussen geglättete Drehrillen, verrusst. Dat. röm./FMA. Streufund, Fd. Nr. 1243a.2.
- 459 Topf. 1 BS. Lavez. Hellgrau, schrägwandig, Boden gewölbt, auf der Unterseite keine Drehrillen sichtbar, auf der Oberseite entlang des Wandansatzes breite Rille. Dat. röm./FMA. Streufund, Fd. Nr. 1243a.3.
- 460 Form unbestimmt. 1 BS. Lavez. Dunkelgrau, zu klein fragmentiert. Dat. röm./FMA. Streufund, Fd. Nr. 1241d.1.
- 461 Fibelnadel mit Spirale und oberer Sehne. Bronze. Nadel vollständig erhalten. 5,3 g. Dat. röm. Streufund, Fd. Nr. 117.
- 462 Fingerring. Bronze. Schlaufendrahtumwicklung. 1,9 g. Dat. 11./12. Jahrhundert. Streufund, Fd. Nr. 797b.1.
- 463 Ring unbekannter Funktion. Buntmetall. Rillenverzierung. 18,1 g. Streufund, Fd. Nr. 1216b.1.
- 464 Gürtelbeschlag. Eisen. Blech punziert: Kreisaugen entlang den Längsrändern, acht Sonnen in der Mitte. 4,2 g. Dat. Spät-MA/Frühe Neuzeit. Streufund, Fd. Nr. 797b.2.
- 465 Nagel. Eisen. Rechteckiger Kopf, nur in einer Ebene vom Schaft abgesetzt, beide Seiten ausgeschmiedet, Schaft mit rechteckigem Querschnitt und abgebrochener Spitze. 4 g. Streufund, Fd. Nr. 1216b.3.
- 466 Nagel. Eisen mit Kupferspuren. Flach-rechteckiger, einseitig abgesetzter Kopf, Schaft mit quadratischem Querschnitt und abgebrochener Spitze. 2,4 g. Dat. FMA. Streufund, Fd. Nr. 1216b.2.
- 467 Blech. Eisen. Mit kleinem Scharnier. 2,2 g. Streufund, Fd. Nr. 118.
- 468 Schnalle. Eisen. Trapezförmiger Bügel, beweglicher Beschlag mit grosser Niete, Dorn in Resten erhalten, Gürtel- oder Spornschnalle mit Beschlag. 8 g. Dat. ab Mitte 13. Jahrhundert. Streufund, Fd. Nr. 1241a.
- 469 Fensterglas. Olivgrün, Tkk, Tk, Bk, ursprünglich Form eines gleichschenkligen Dreiecks, Oberflächen glatt und aufgrund der Verwitterung leicht milchig. D. 2,1 mm. Streufund, Fd. Nr. 1243c.

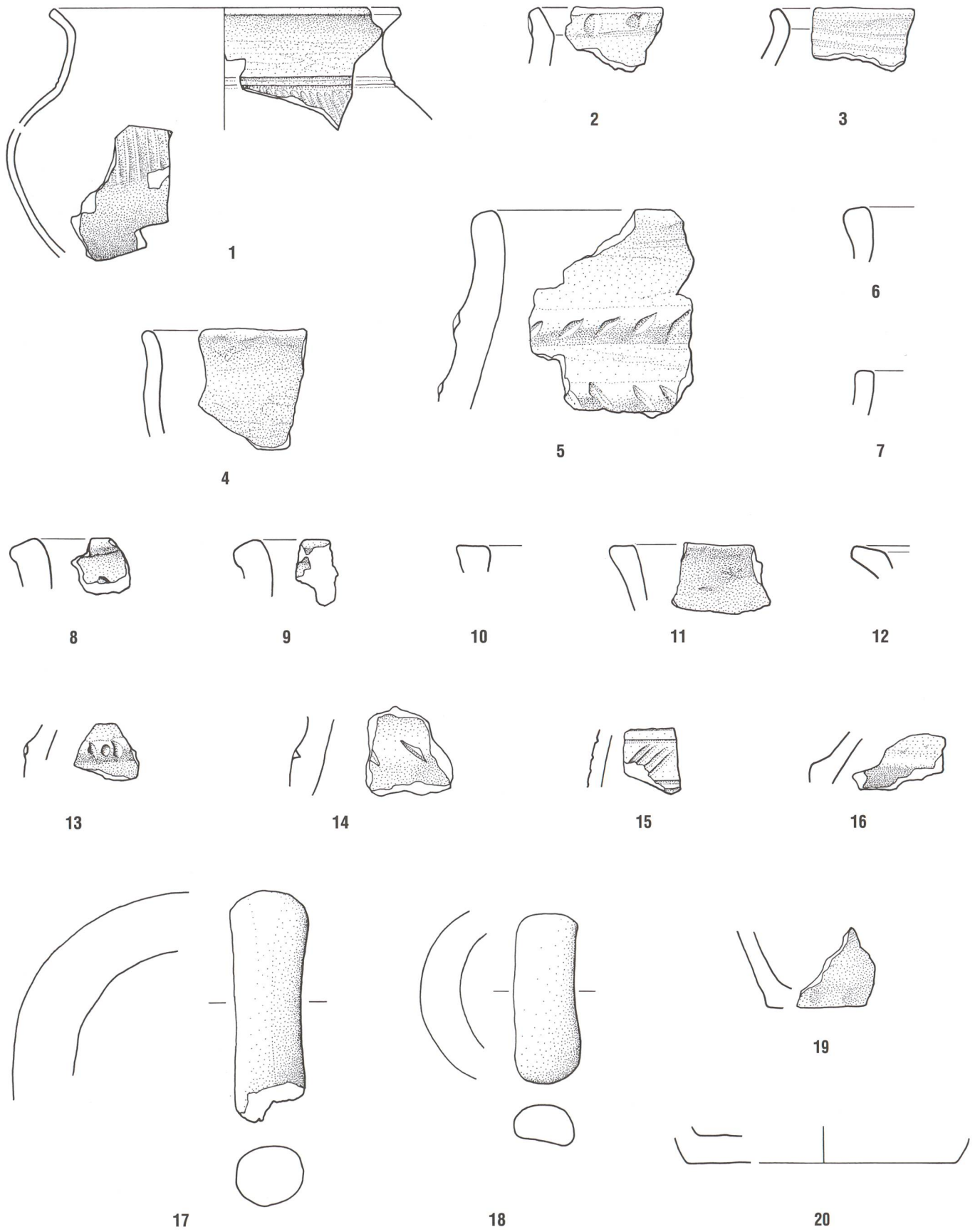

Tafel 1: Tomils, Sogn Murezi. Pos. 571, 572. 1-20 Keramik. Mst. 1:2.

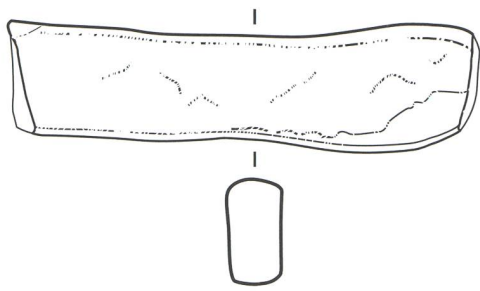

21

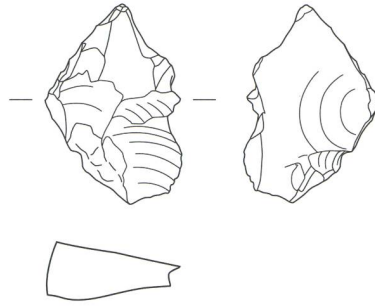

22

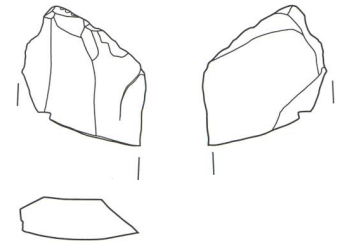

23

A

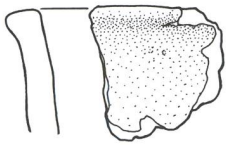

24

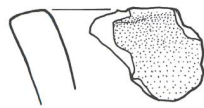

25

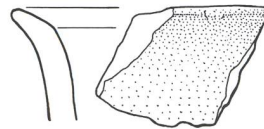

26

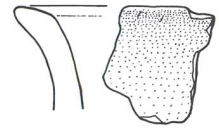

27

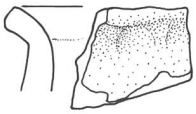

28

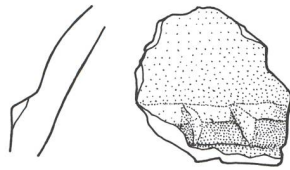

29

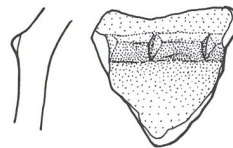

30



31

B

C

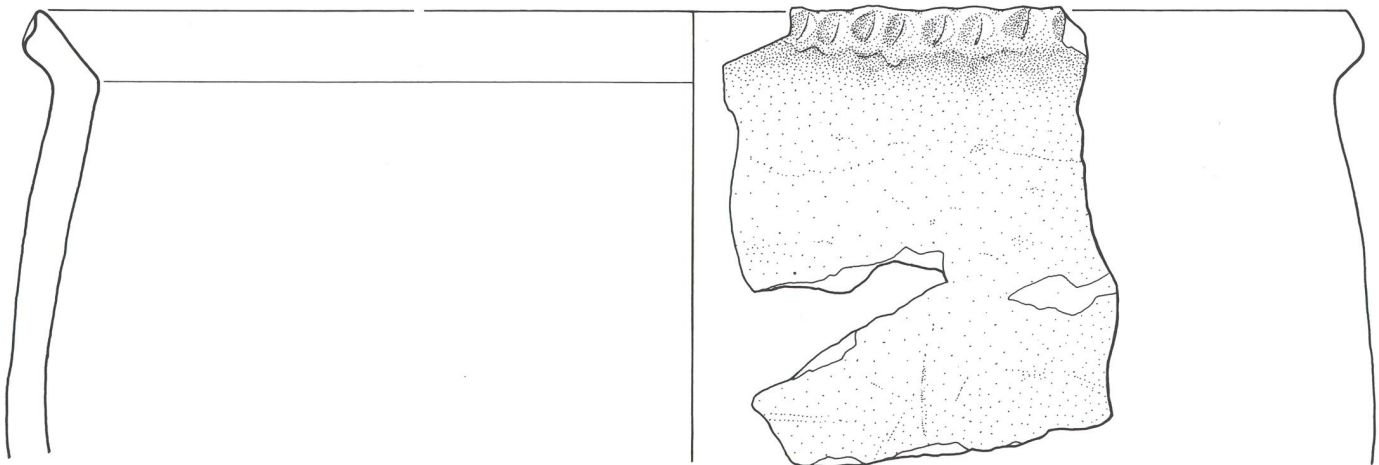

32

Tafel 2: Tomils, Sogn Murezi. A: Pos. 571, 572. B: Pos. 1136. C: Pos. 686. 21 Stein; 22, 23 Silex/Radiolarit; 24-32 Keramik. 22, 23 Mst. 1:1; 21, 24-32 Mst. 1:2.

33-53

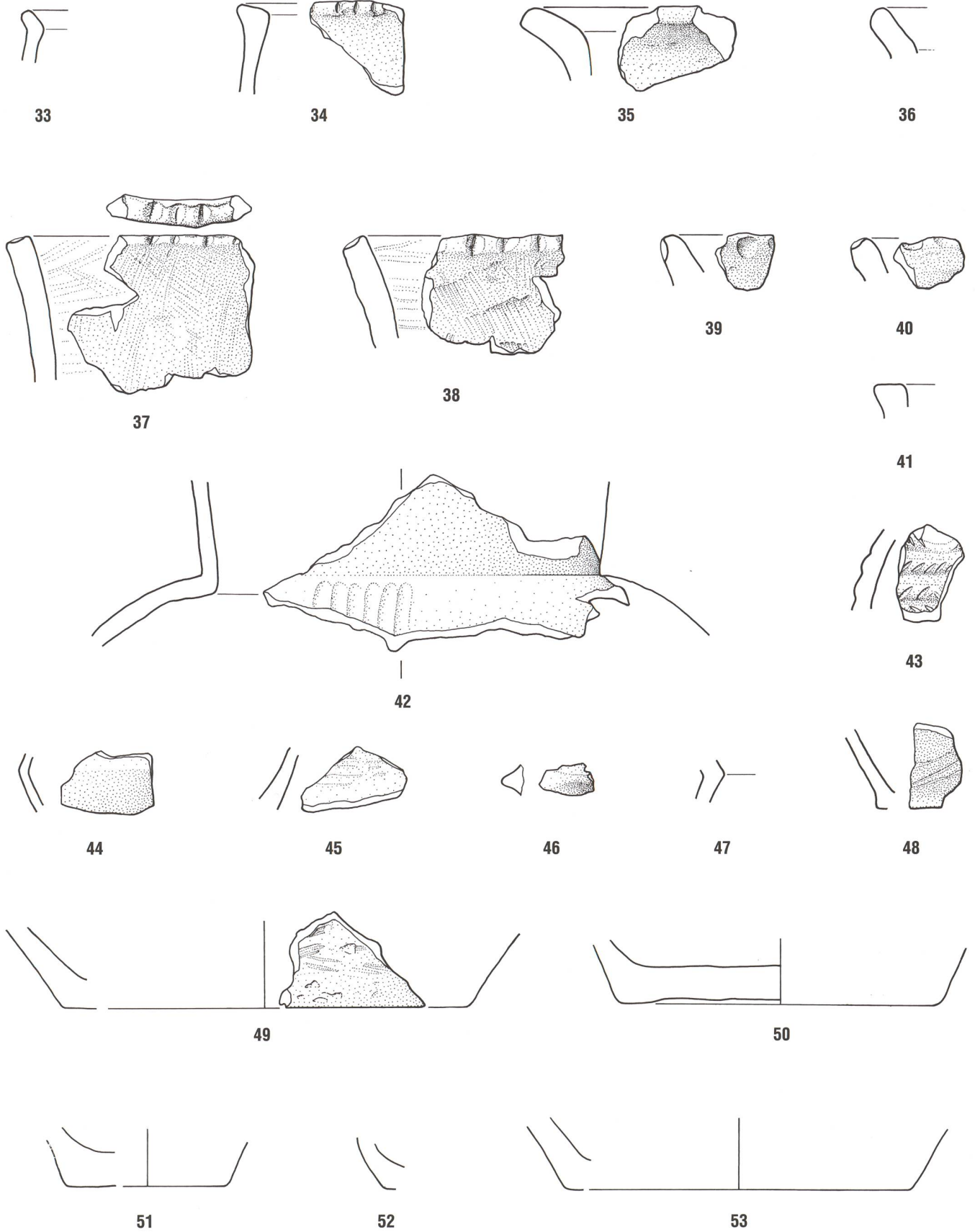

Tafel 3: Tomils, Sogn Murezi. Pos. 686. 33-53 Keramik. Mst. 1:2.

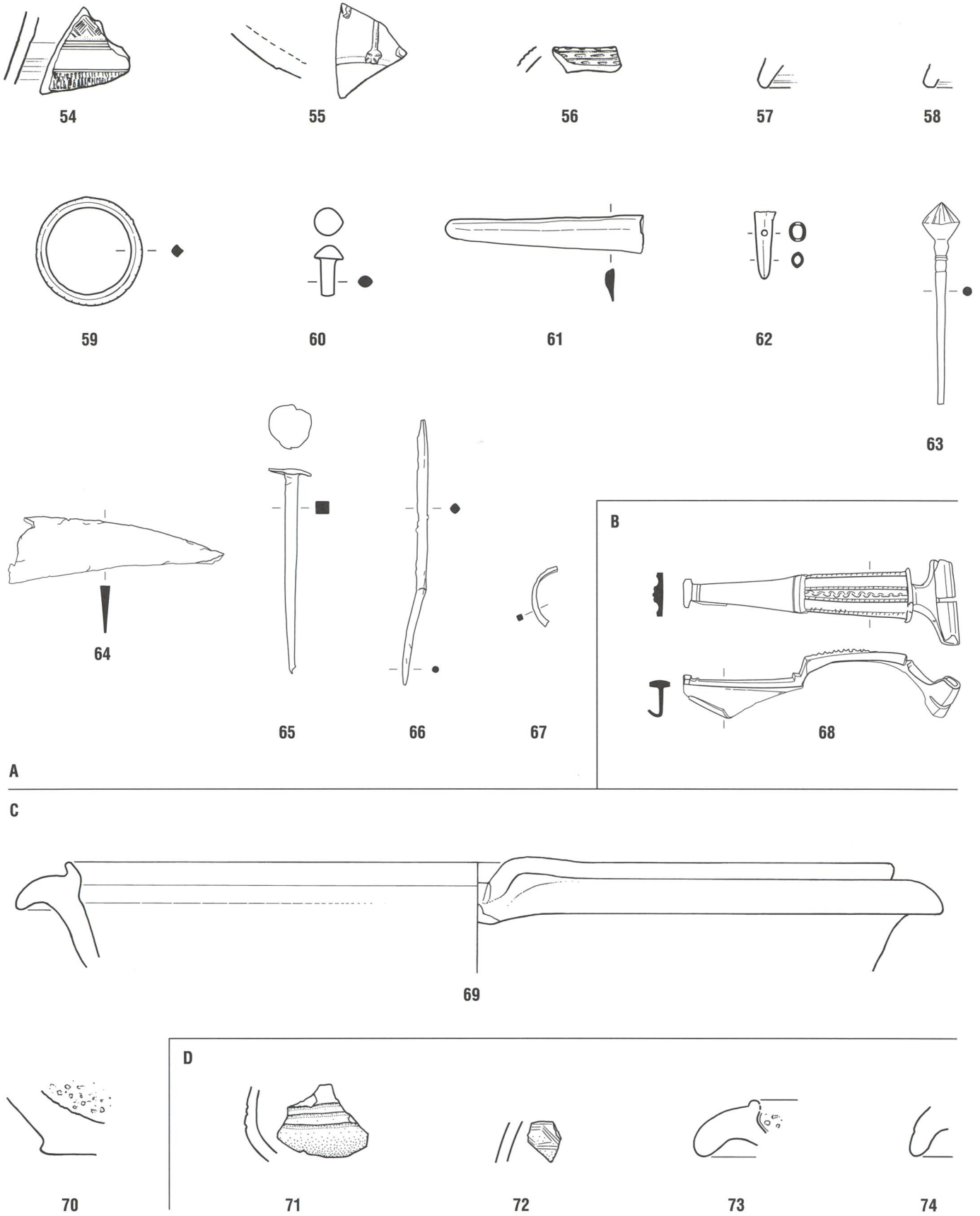

Tafel 4: Tomils, Sogn Murezi. **A:** Pos. 584, 686. **B:** Pos. 582. **C:** Pos. 573. **D:** Pos. 150. 54-58, 69-74 Keramik; 59-62, 68 Bronze; 63-67 Eisen. 59, 60, 68 Mst. 1:1; 54-58, 61-67, 69-74 Mst. 1:2.

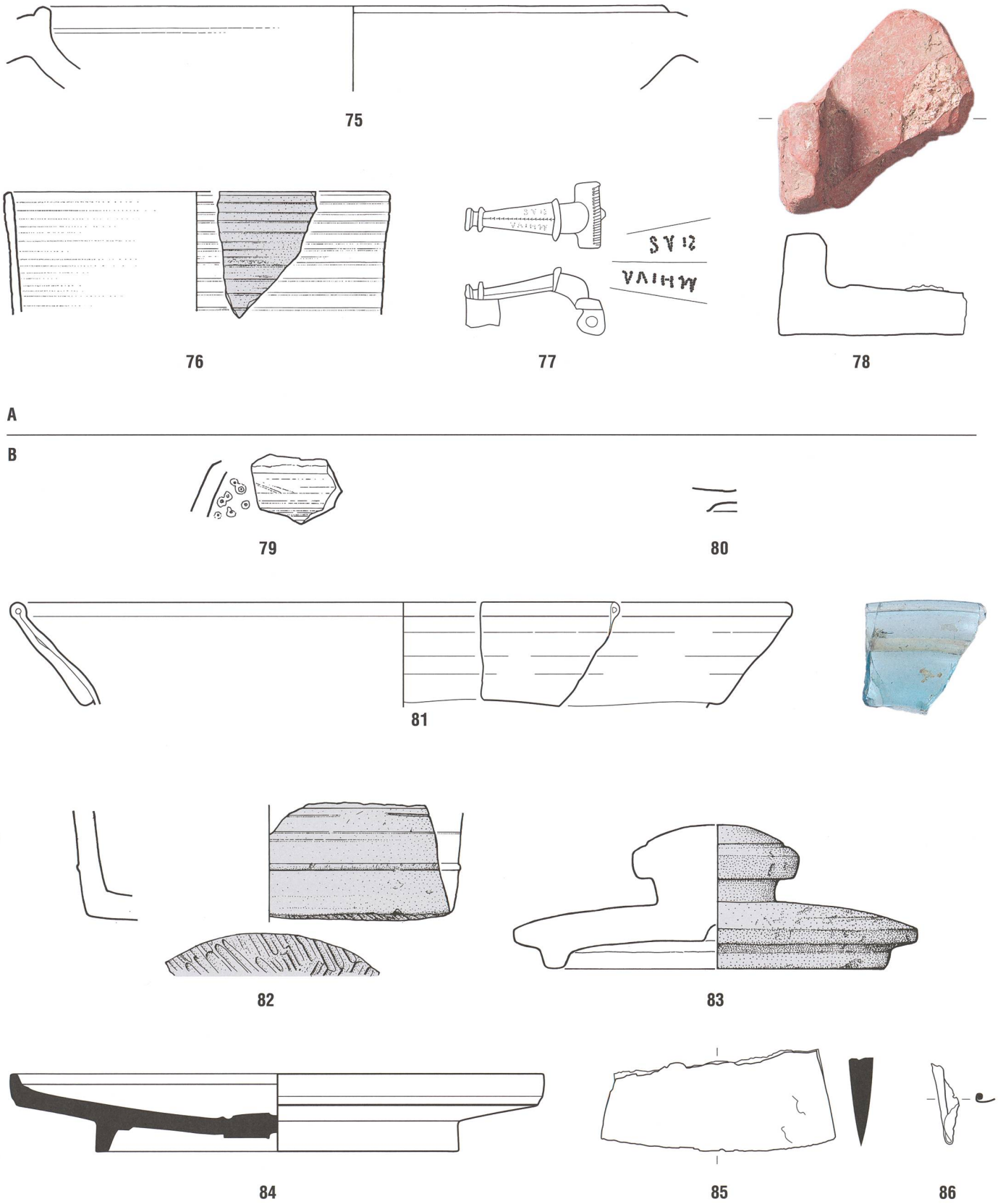

Tafel 5: Tomils, Sogn Murezi. A: Pos. 150. B: Pos. 348. 75, 79, 80 Keramik; 76, 82, 83 Lavez; 77, 84 Bronze; 78 Baukeramik; 81 Glas; 85, 86 Eisen. 77, 81, 84 Mst. 1:1; 75, 76, 79, 80, 82, 83, 85, 86 Mst. 1:2; 78 Mst. 1:3.



Tafel 6: Tomils, Sogn Murezi. **A:** Pos. 1009. **B:** Pos. 833. **C:** Pos. 1003, 1014, 1018. **87** Bronze; **88** Glas; **89, 90** Lavez; **91** Eisen. **88** Mst. 1:1; **87, 89-91** Mst. 1:2.

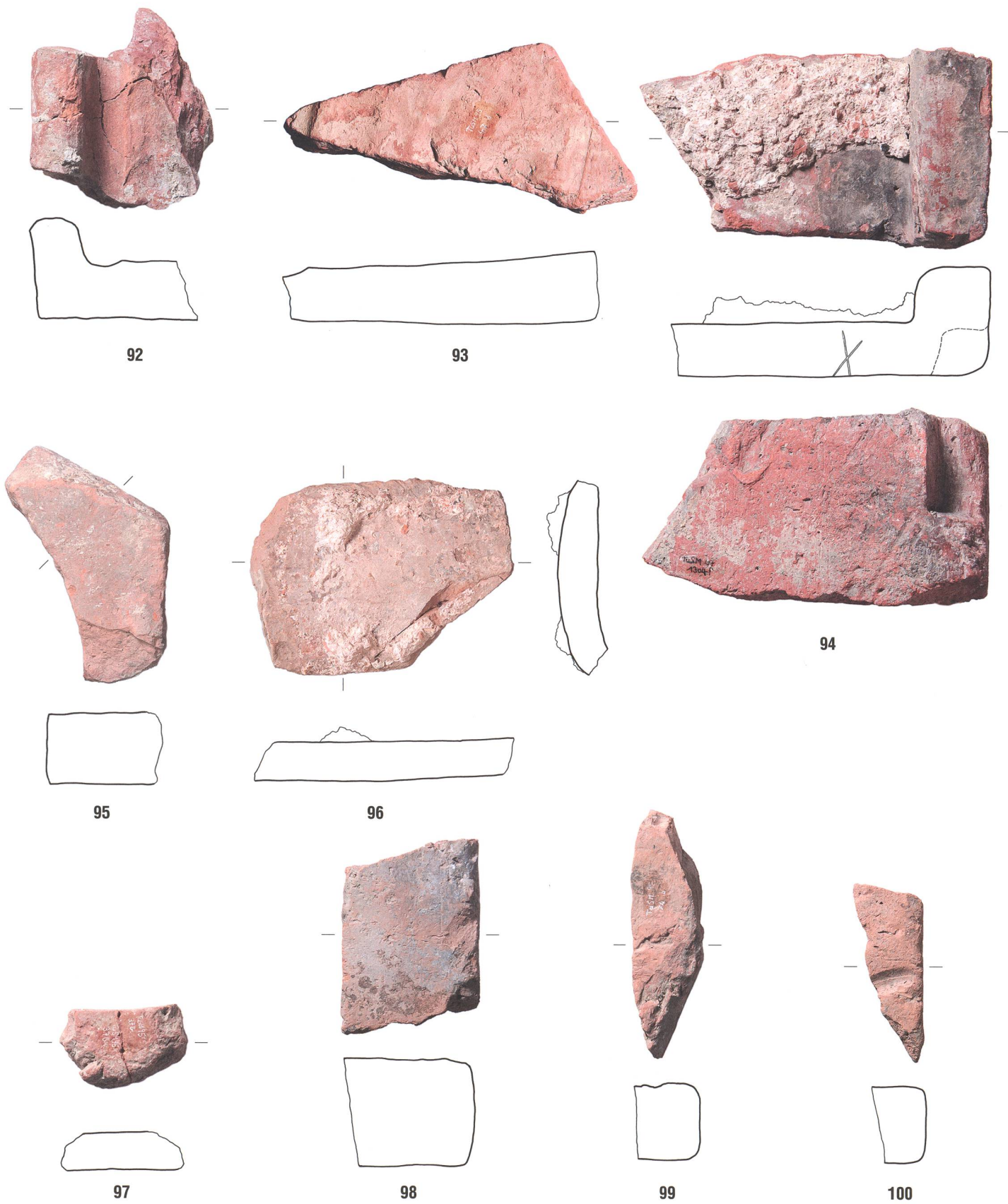

Tafel 7: Tomils, Sogn Murezi. Pos. 1003, 1014, 1018. 92-100 Baukeramik. Mst. 1:3.

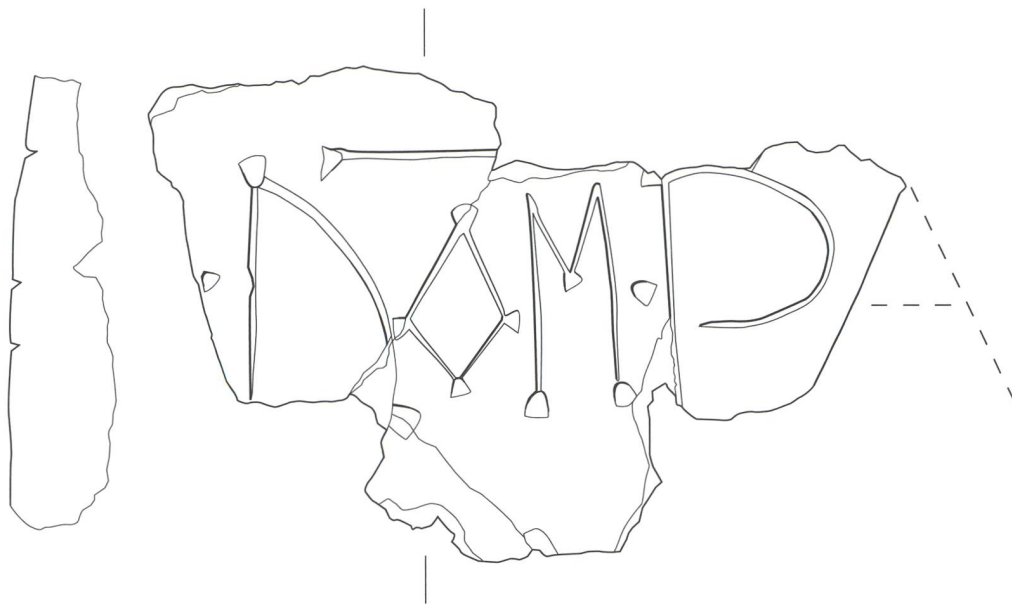

101

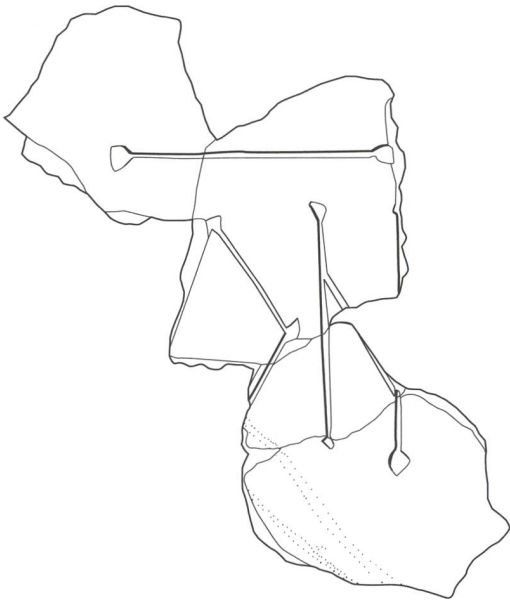

102

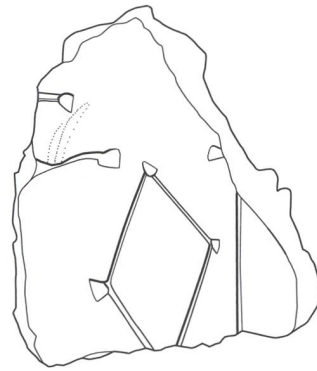

103

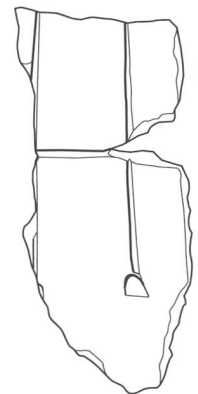

104

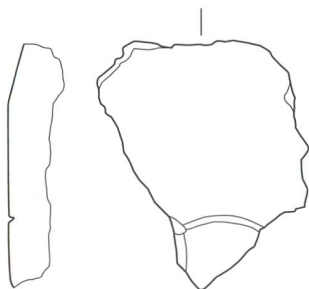

105

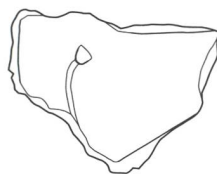

106

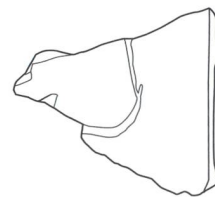

107

Tafel 8: Tomils, Sogn Murezi. Pos. 1014. 101-107 Verputz. Mst. 1:2.



108



109



110

Tafel 9: Tomils, Sogn Murezi. Pos. 1014. 108-110 Verputz. Mst. 1:1.



111



112



113



114



115

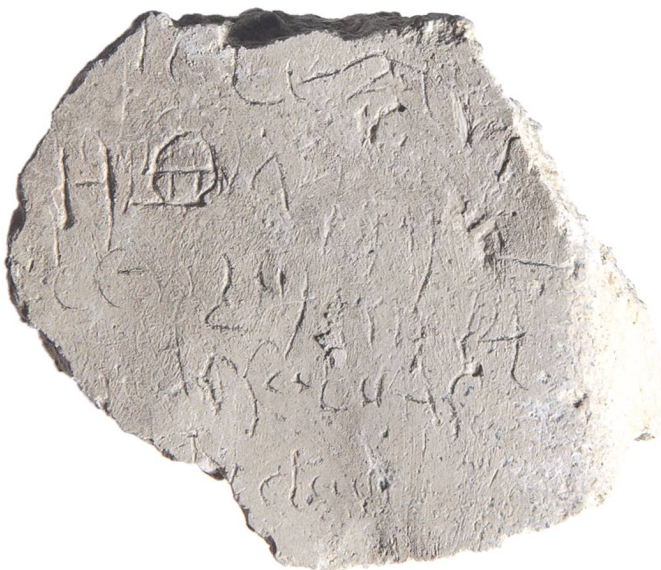

116



117

Tafel 10: Tomils, Sogn Murezi. Pos. 1014. 111–117 Verputz. Mst. 1:1.

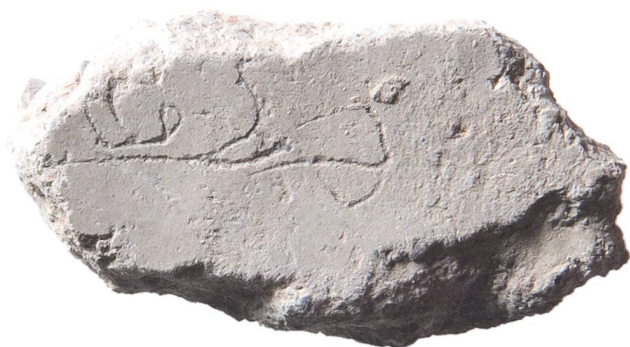

118



119



120



121



122



123

Tafel 11: Tomils, Sogn Murezi. Pos. 1014. 118-123 Verputz. Mst. 1:1.



124



125



126

Tafel 12: Tomils, Sogn Murezi. Pos. 1014. 124-126 Verputz. Mst. 1:1.



127



128



129

Tafel 13: Tomils, Sogn Murezi. Pos. 1014. 127-129 Verputz. Mst. 1:1.



Tafel 14: Tomils, Sogn Murezi. Pos. 1014. 130, 132-135 Verputz. Mst. 1:1; 131 Mst. 1:2.



136



137



138

Tafel 15: Tomils, Sogn Murezi. Pos. 1014. 136-138 Verputz. Mst. 1:1.



139



140



141



142

Tafel 16: Tomils, Sogn Murezi. Pos. 1014. 139-142 Verputz. Mst. 1:1.



143



144



146



145



147



148

Tafel 17: Tomils, Sogn Murezi. Pos. 1014. 143-148 Verputz. Mst. 1:1.

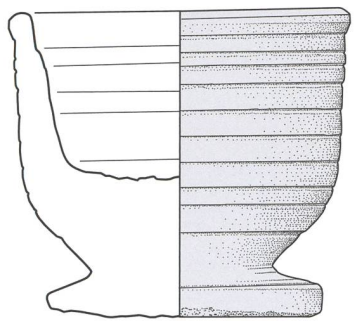

149

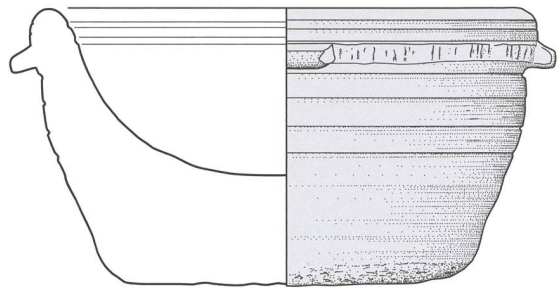

150

A

B

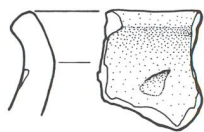

151



152

Tafel 18: Tomils, Sogn Murezi. A: Pos. 1079. B: Pos. 340, 950. 149, 150 Lavez; 151, 152 Keramik. Mst. 1:2.

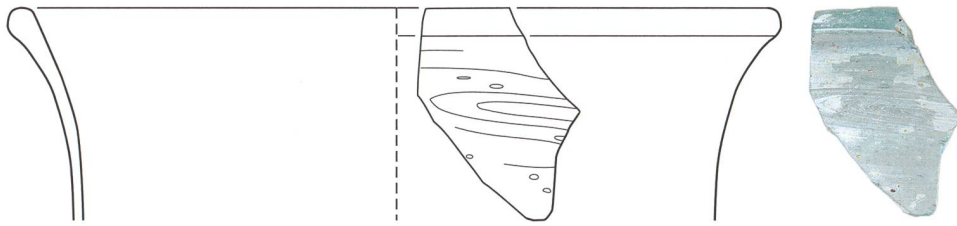

153

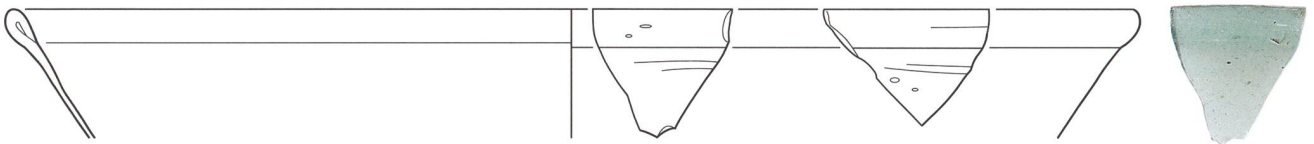

154

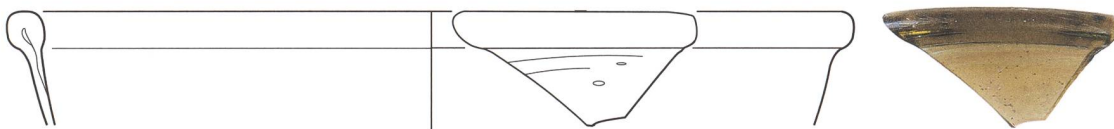

155

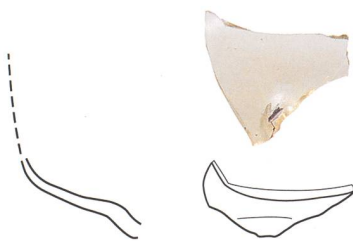

156

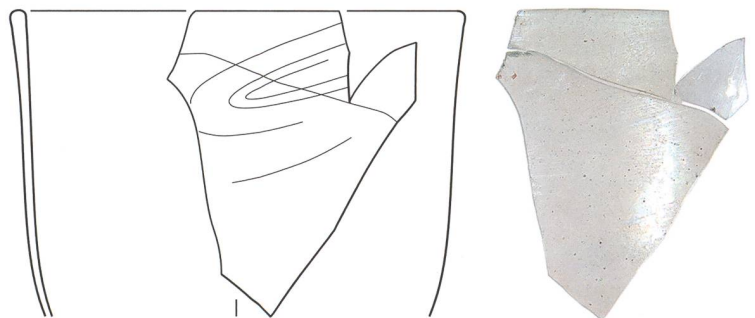

157

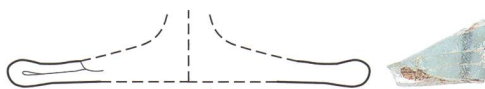

158

Tafel 19: Tomils, Sogn Murezi. Pos. 340, 950. 153–158 Glas. Mst. 1:1.

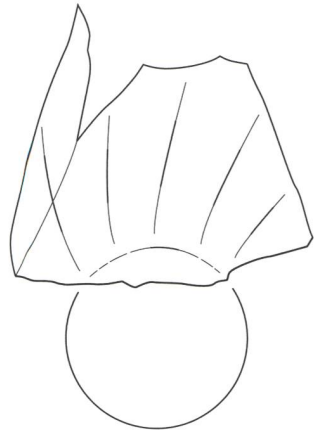
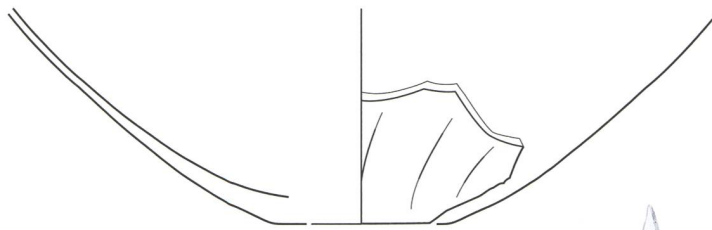

159

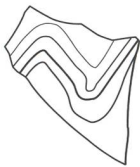

160

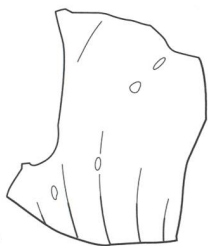
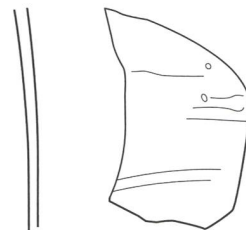

161

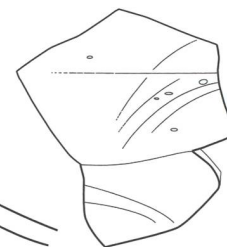

162

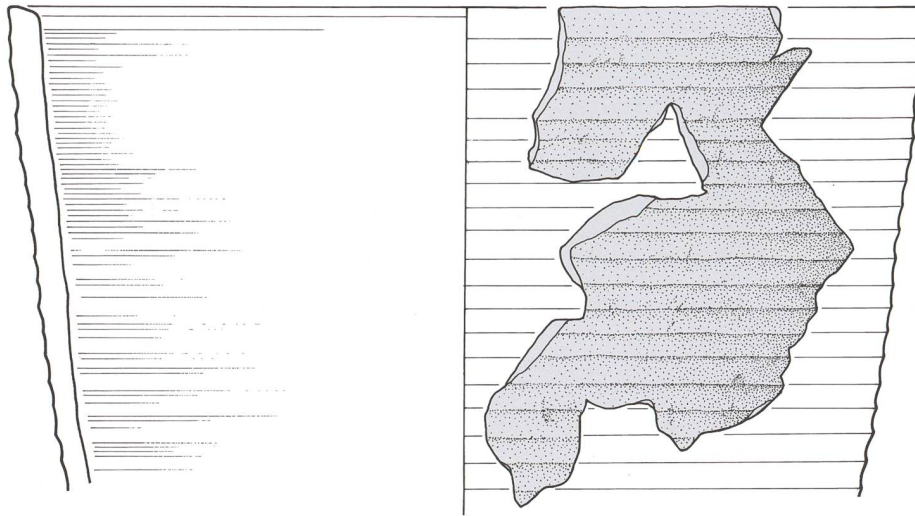

163

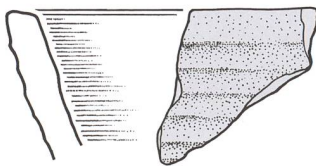

164

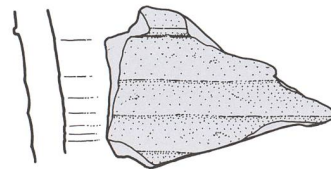

165

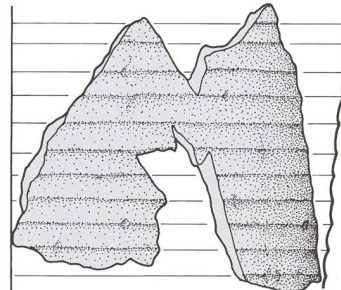
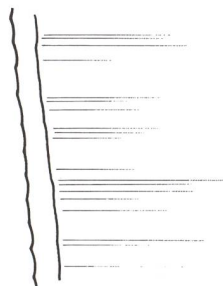

166

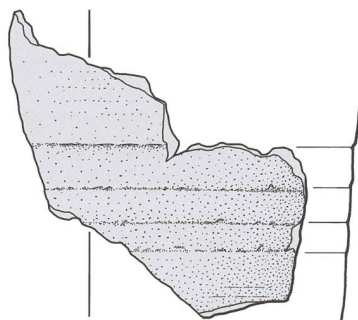
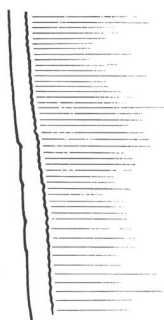

167

Tafel 21: Tomils, Sogn Murezi. Pos. 340, 734, 950. 163-167 Lavez. Mst. 1:2.



168



169

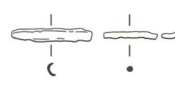

170

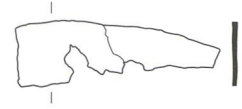

171

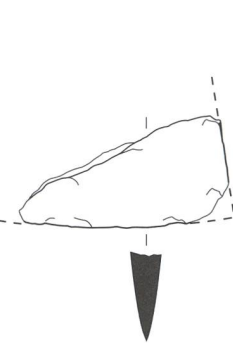

172

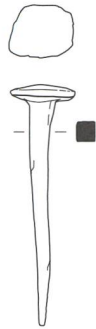

173



174



175



176



177



178

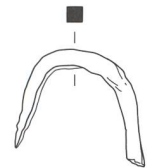

179



180



181

Tafel 22: Tomils, Sogn Murezi. Pos. 340, 734, 950. 168 subaerat, Gold; 169-171 Bronze; 172-179 Eisen; 180 Glas; 181 Muskovit. 169, 175, 180, 181 Mst. 1:1; 170-174, 176-179 Mst. 1:2; 168 Mst. 2:1.



A

B

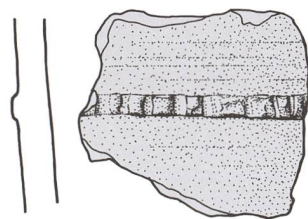

184

C



185



186

D



187



188



189

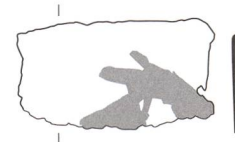

190

Tafel 23: Tomils, Sogn Murezi. A: Pos. 340, 950. B: Pos. 17. C: Pos. 342. D: Pos. 730, 948. **182, 183** Baukeramik; **184** Lavez; **185, 189, 190** Eisen; **186** Geweih; **187** Keramik; **188** Buntmetall. **188** Mst. 1:1; **184-187, 189, 190** Mst. 1:2; **182, 183** Mst. 1:3.

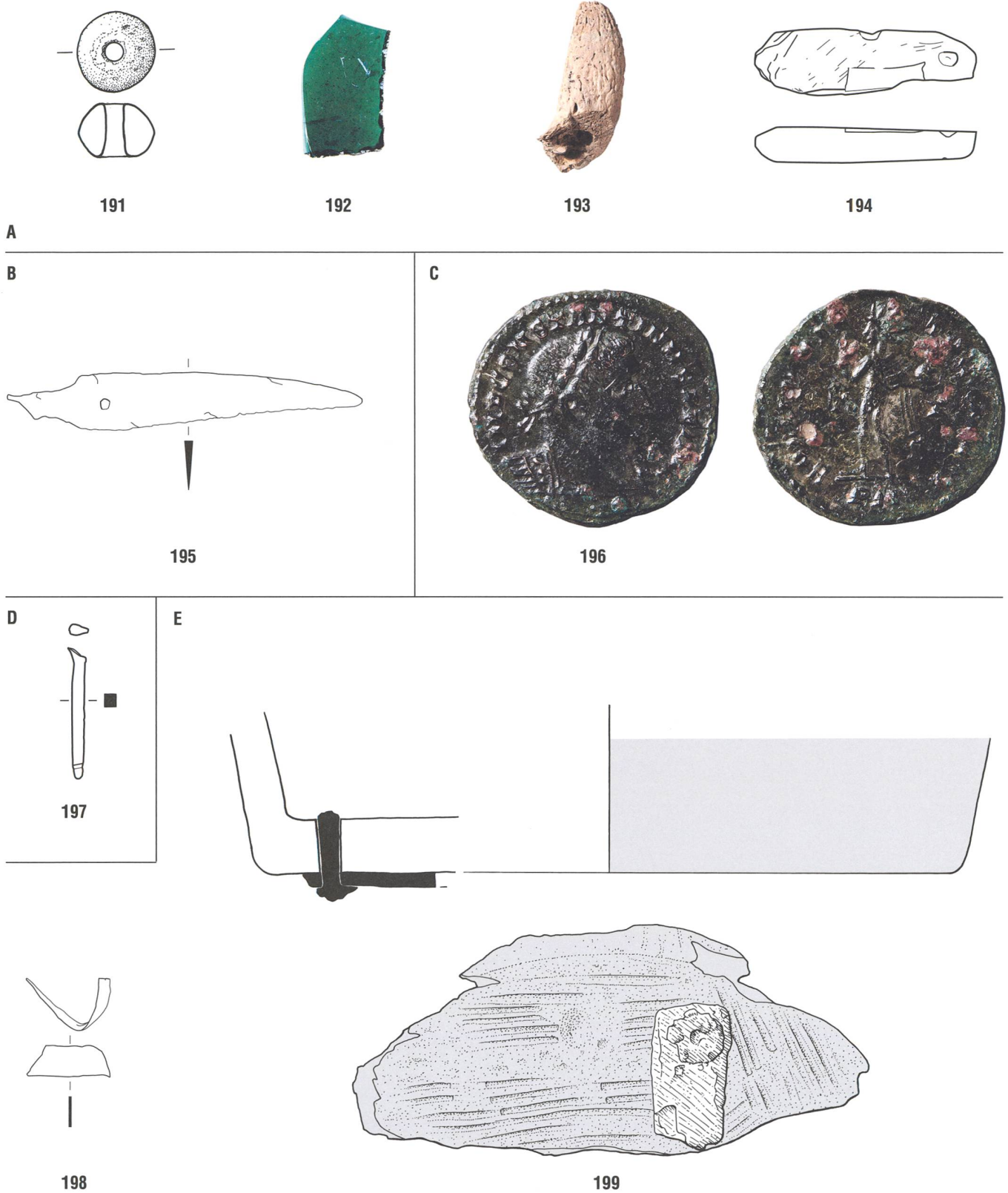

Tafel 24: Tomils, Sogn Murezi. **A:** Pos. 730, 948. **B:** Pos. 1122. **C:** Pos. 787. **D:** Pos. 539. **E:** Pos. 871. **191** Keramik; **192** Glas; **193** Geweih; **194** Stein; **195, 197, 198** Eisen; **196** Billon; **199** Lavez, Eisen **192** Mst. 1:1; **191, 193–195, 197–199** Mst. 1:2; **196** Mst. 2:1.

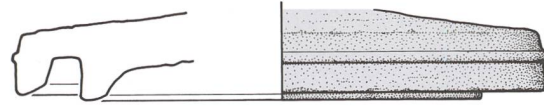

200

A

B



201

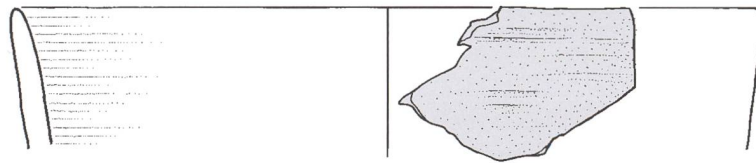

203



202



204

C

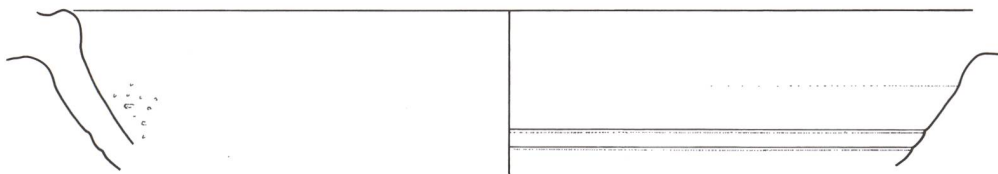

205



206

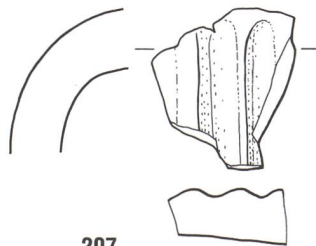

207



208

Tafel 25: Tomils, Sogn Murezi. A: Pos. 709. B: Pos. 45, 367, 826, 873. C: Pos. 11. 200, 203 Lavez; 201, 208 Glas; 202, 204 Eisen; 205-207 Keramik. 201, 208 Mst. 1:1; 200, 202-207 Mst. 1:2.

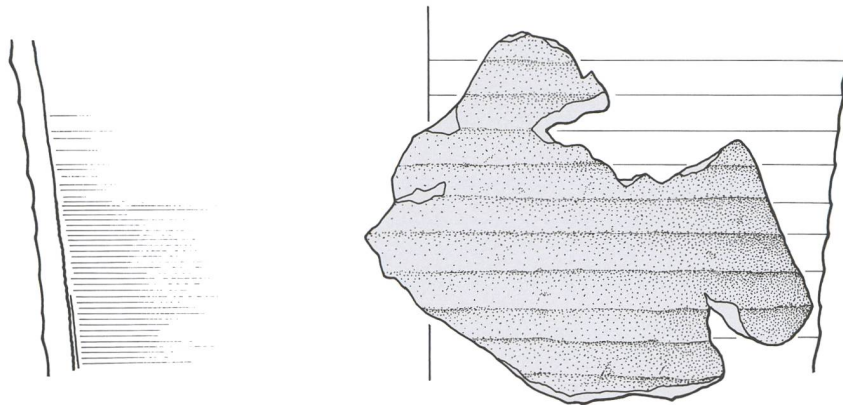

209

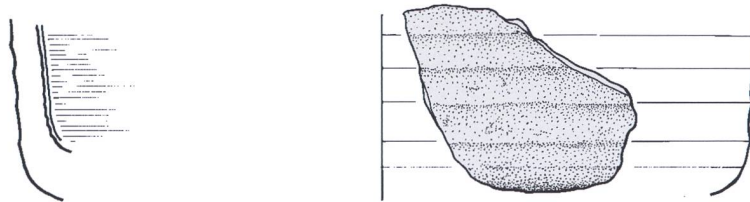

210



211

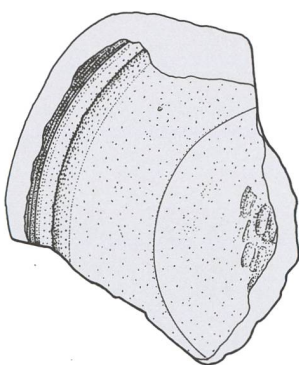

212

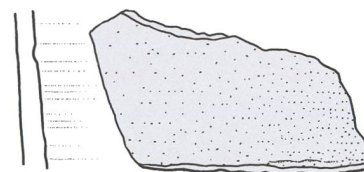

213

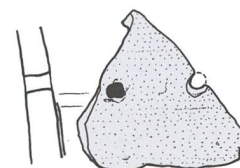
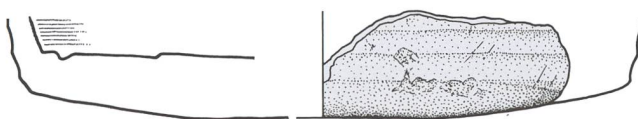

214

Tafel 26: Tomils, Sogn Murezi. Pos. 11. 209-214 Lavez. Mst. 1:2.

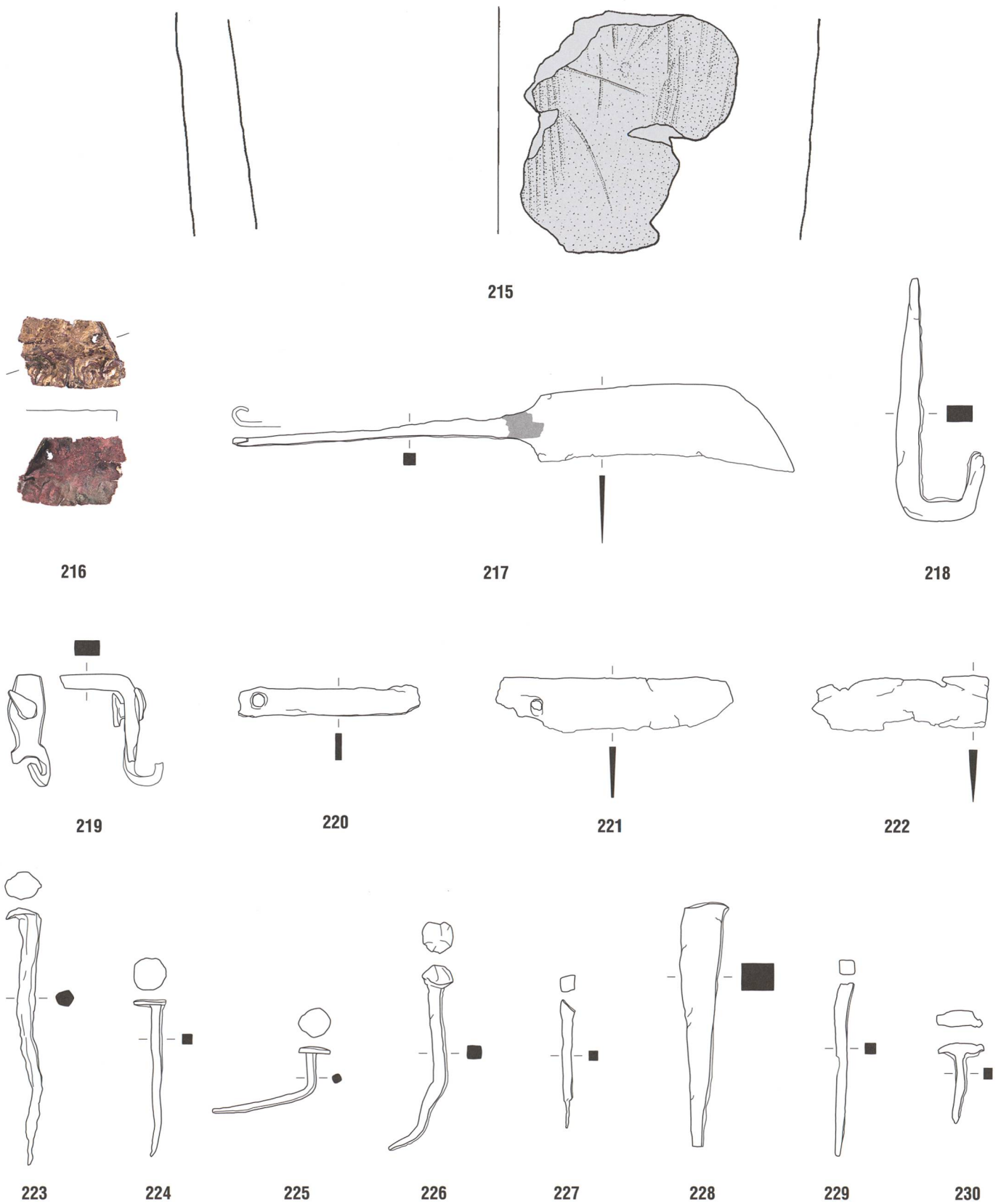

Tafel 27: Tomils, Sogn Murezi. Pos. 11. 215 Lavez; 216 Buntmetall feuervergoldet; 217–230 Eisen. 216 Mst. 1:1; 215, 217–230 Mst. 1:2.

231–235



231



233



234

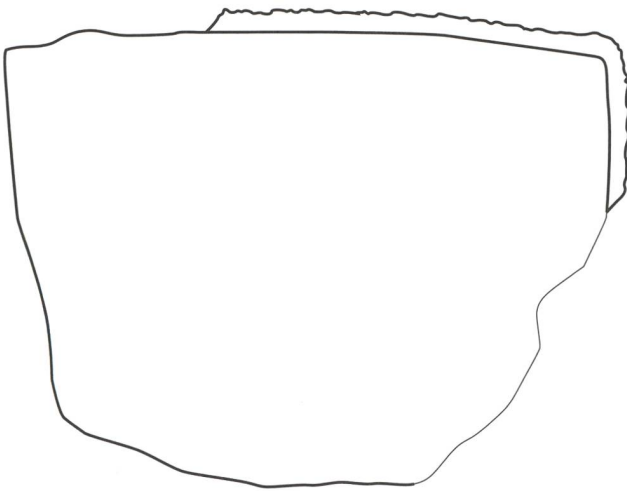

232



235

Tafel 28: Tomils, Sogn Murezi. Pos. 11. 231 Glas; 232 Tuff; 233–235 Baukeramik. 231 Mst. 1:1; 232–235 Mst. 1:3.

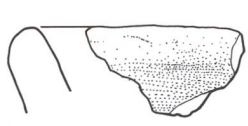

236

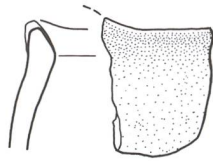

237

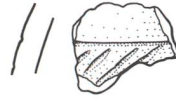

238

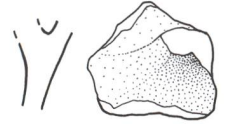

239



240

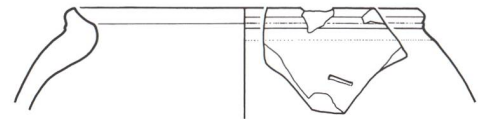

241



242



243

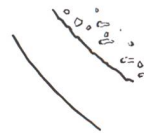

244



245



246



247

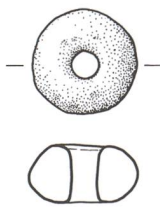

248

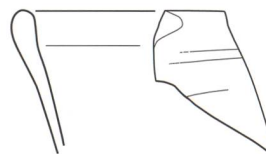

249



Tafel 29: Tomils, Sogn Murezi. Pos. 5/36. 236-248 Keramik; 249 Glas. 249 Mst. 1:1; 236-248 Mst. 1:2.

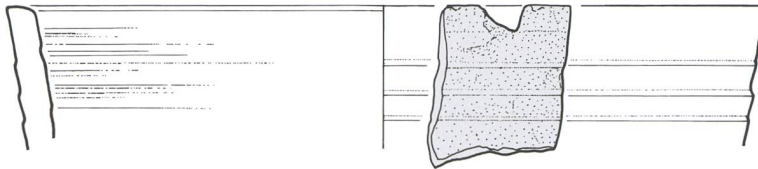

250

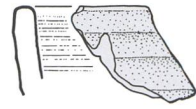

251

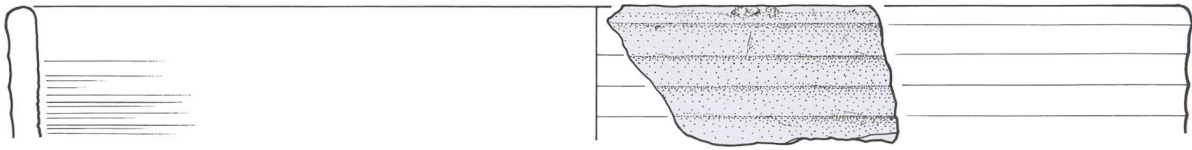

252

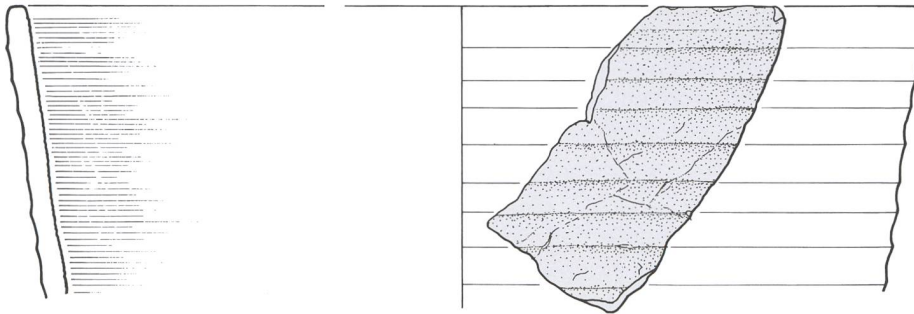

253

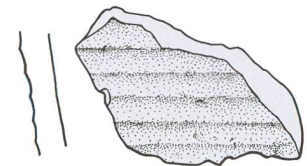

254



255

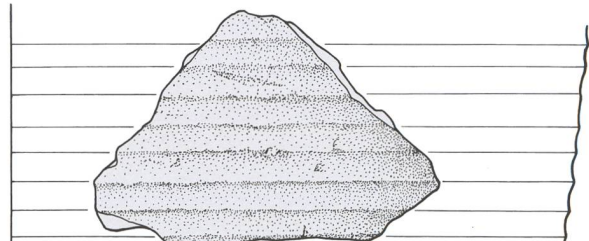

256

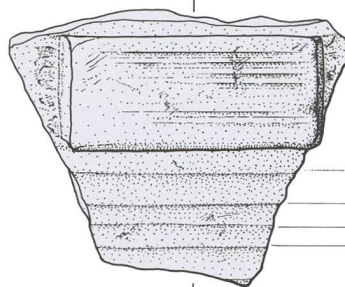

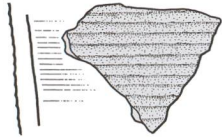

257



258

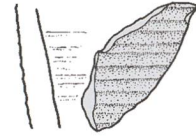

259

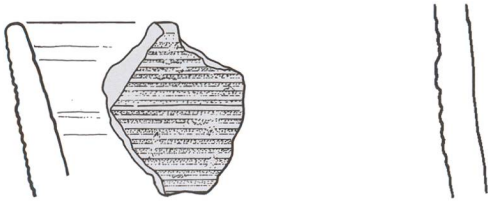

260

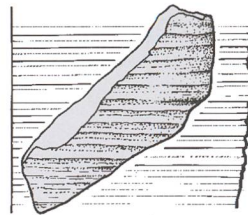

261

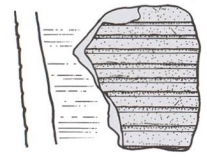

262

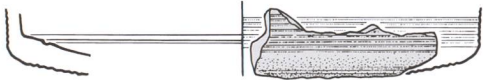

263



264

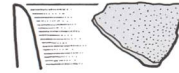

265

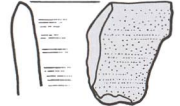

266

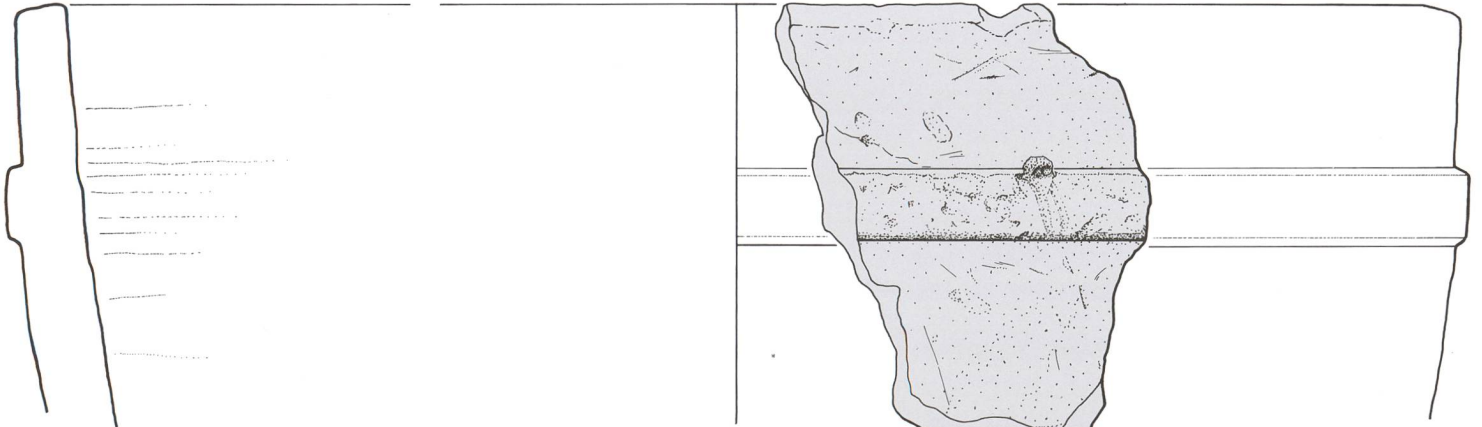

267

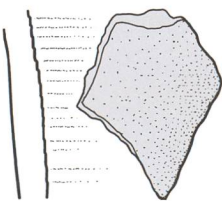

268

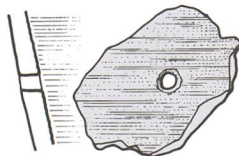

269

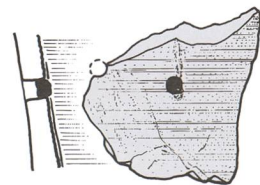

270

Tafel 31: Tomils, Sogn Murezi. Pos. 5/36. 257-270 Lavez. Mst. 1:2.

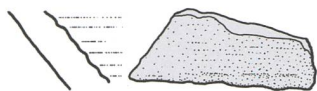

271

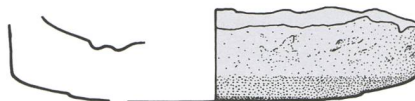

272

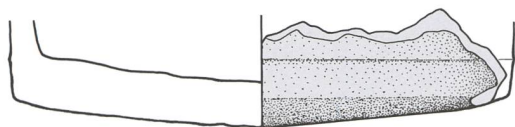

273



274

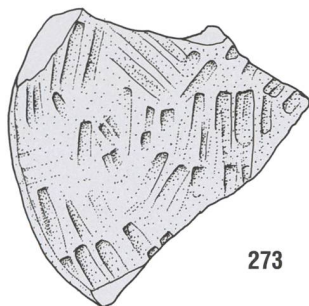

275

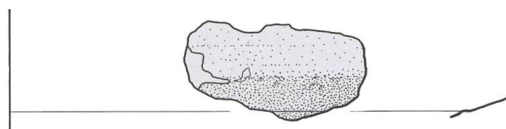

276

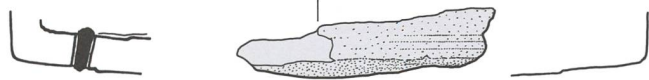

277

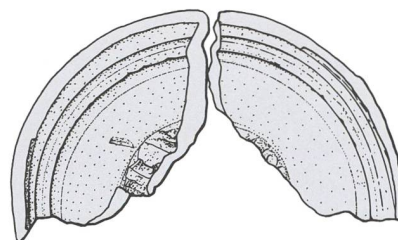

278

Tafel 32: Tomils, Sogn Murezi. Pos. 5/36. 271-278 Lavez. Mst. 1:2.

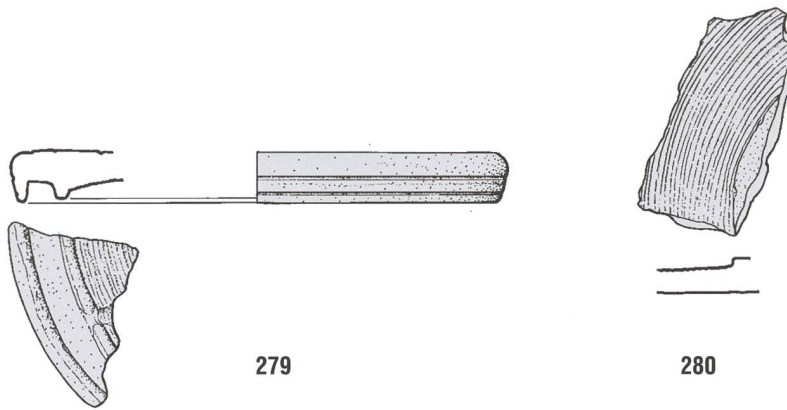

Tafel 33: Tomils, Sogn Murezi. Pos. 5/36. 279, 280 Lavez; 281 Silber; 282, 283 Aes. 279, 280 Mst. 1:2; 281-283 Mst. 2:1.

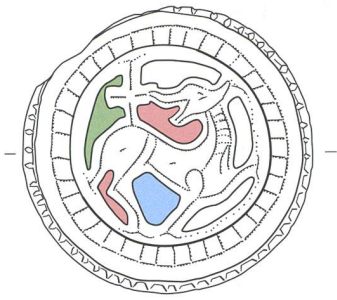

284

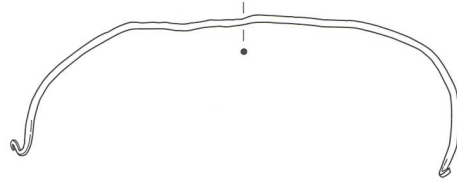

285

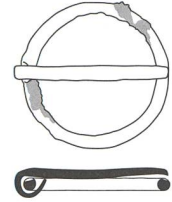

286



287

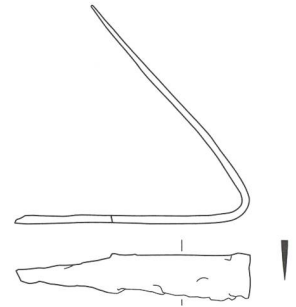

288

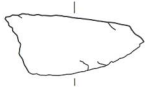

289

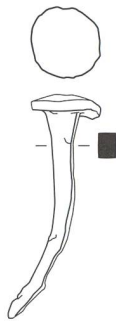

290

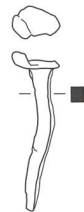

291



292



293

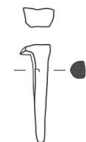

294

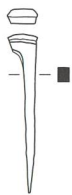

295



296



297



298



299



300

Tafel 34: Tomils, Sogn Murezi. Pos. 5/36. 284 Bronze, Glas; 285 Bronze; 286–300 Eisen. 284 Mst. 1:1; 285–300 Mst. 1:2.

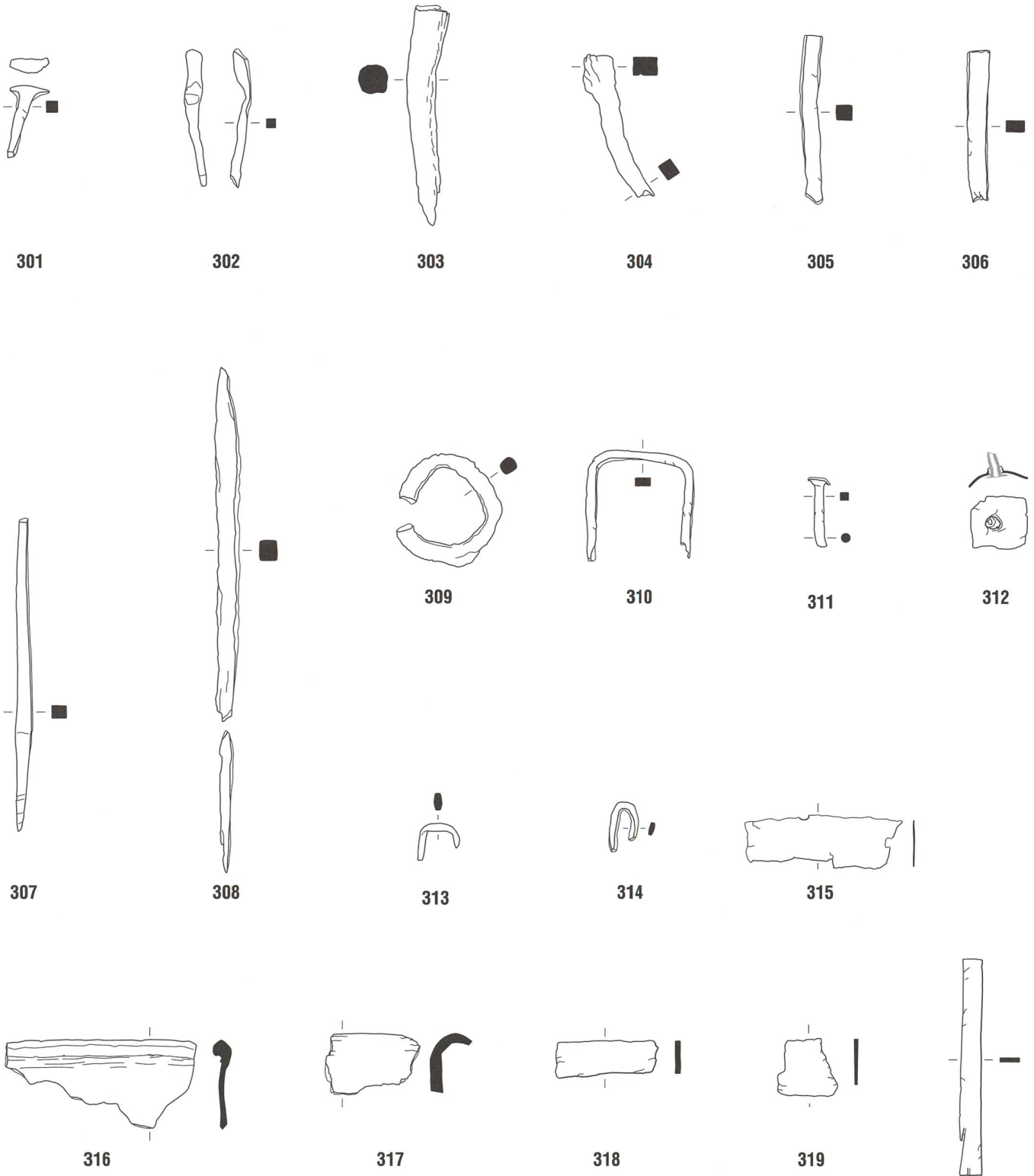

Tafel 35: Tomils, Sogn Murezi. Pos. 5/36. 301–320 Eisen. Mst. 1:2.

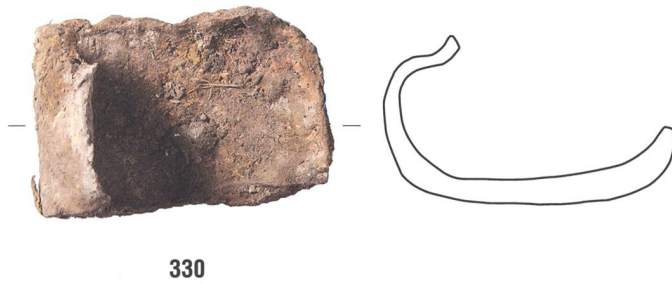
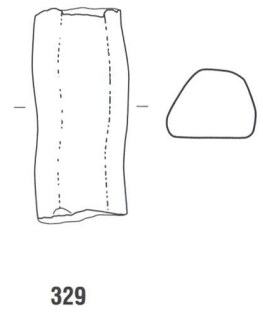
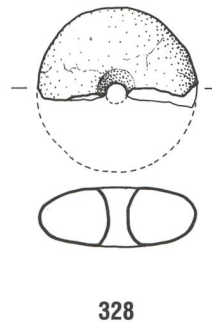
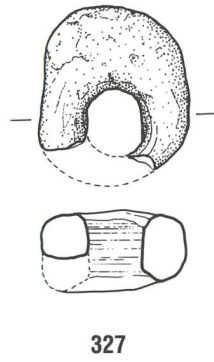
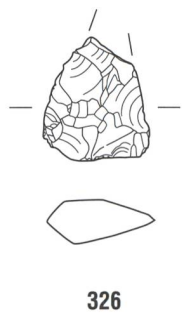
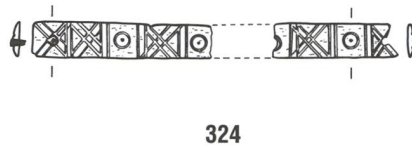
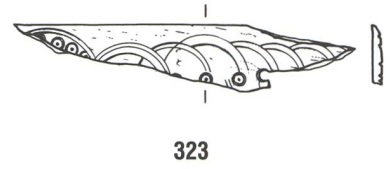
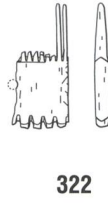
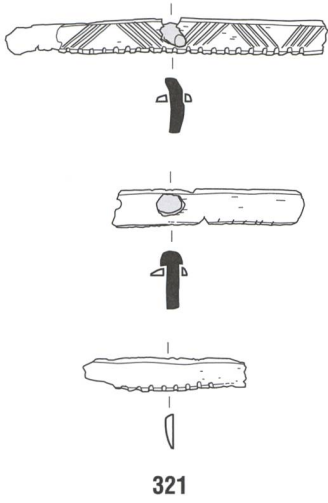

Tafel 36: Tomils, Sogn Murezi. Pos. 5/36. 321–325 Knochen; 326 Silex/Radiolarit; 327–329 Stein; 330 Leder; 331 Glas. 326, 331 Mst. 1:1; 321–325, 327–330 Mst. 1:2.

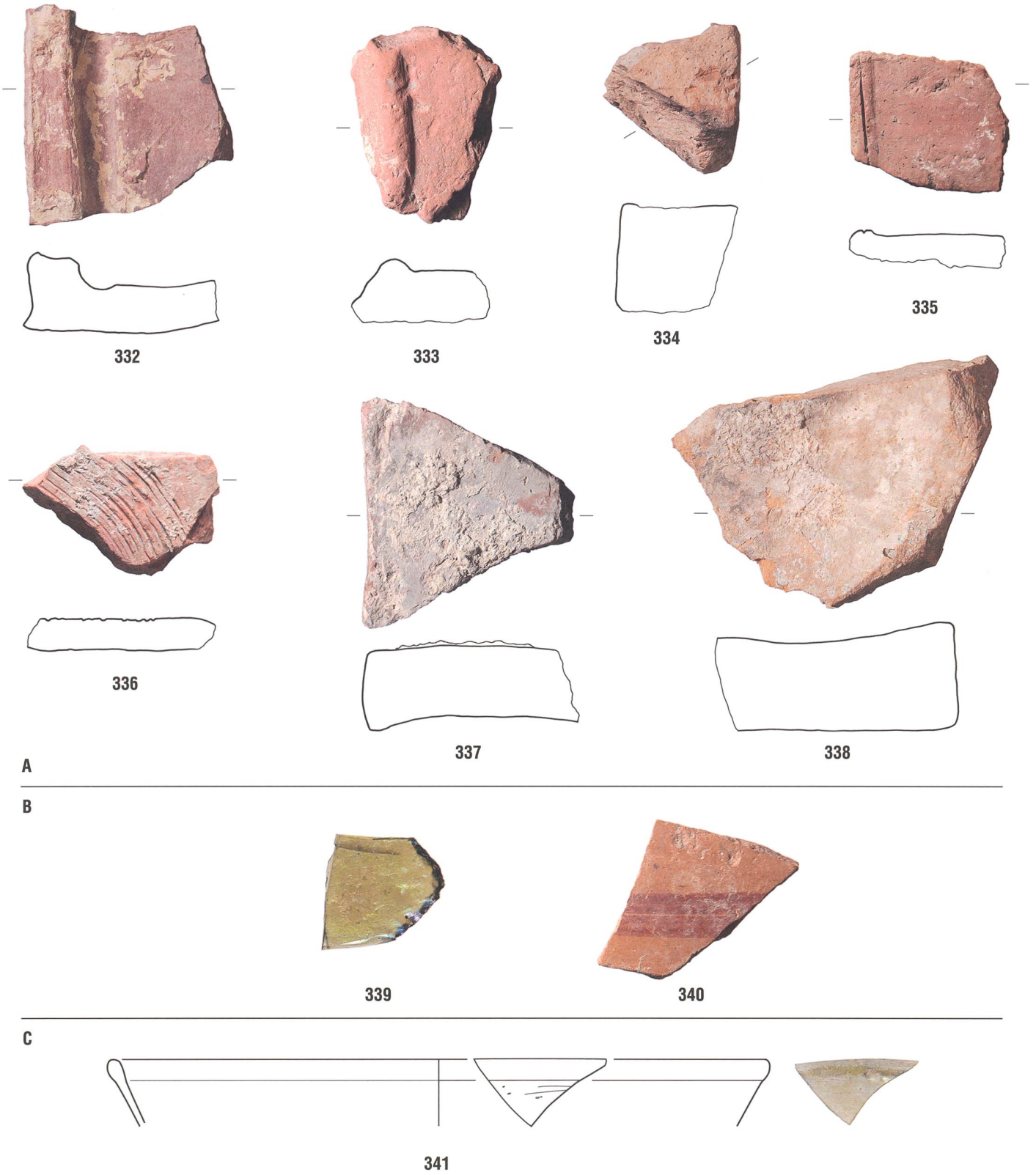

A

B

C

Tafel 37: Tomils, Sogn Murezi. A: Pos. 5/36. B: Pos. 23, 996. C: Parz. 59. 332-338 Baukeramik; 339, 341 Glas; 340 Keramik. 339-341 Mst. 1:1; 332-338 Mst. 1:3.



342

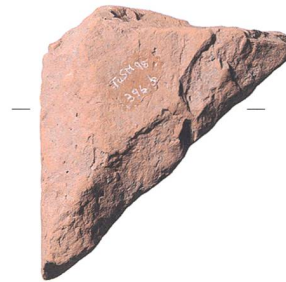

343



344

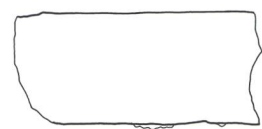
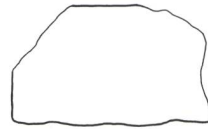

A

B

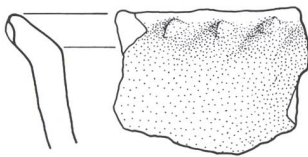

345

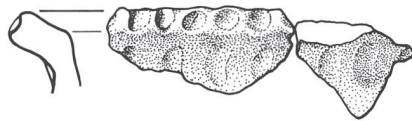

346

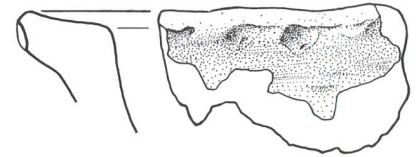

347



348

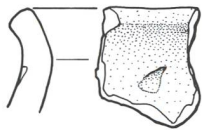

349

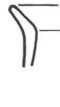

350



351



352

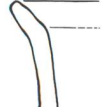

353

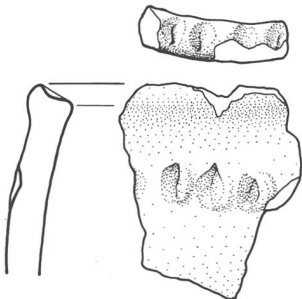

354

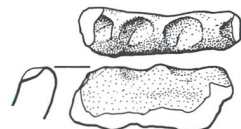

355

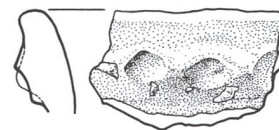

356

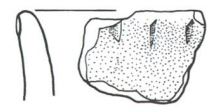

357

Tafel 38: Tomils, Sogn Murezi. A: Parz. 59. B: Parz. 443, 447, 448, 451, 452. 342 Silber; 343, 344 Baukeramik; 345-357 Keramik. 345-357 Mst. 1:2; 343, 344 Mst. 1:3; 342 Mst. 2:1.

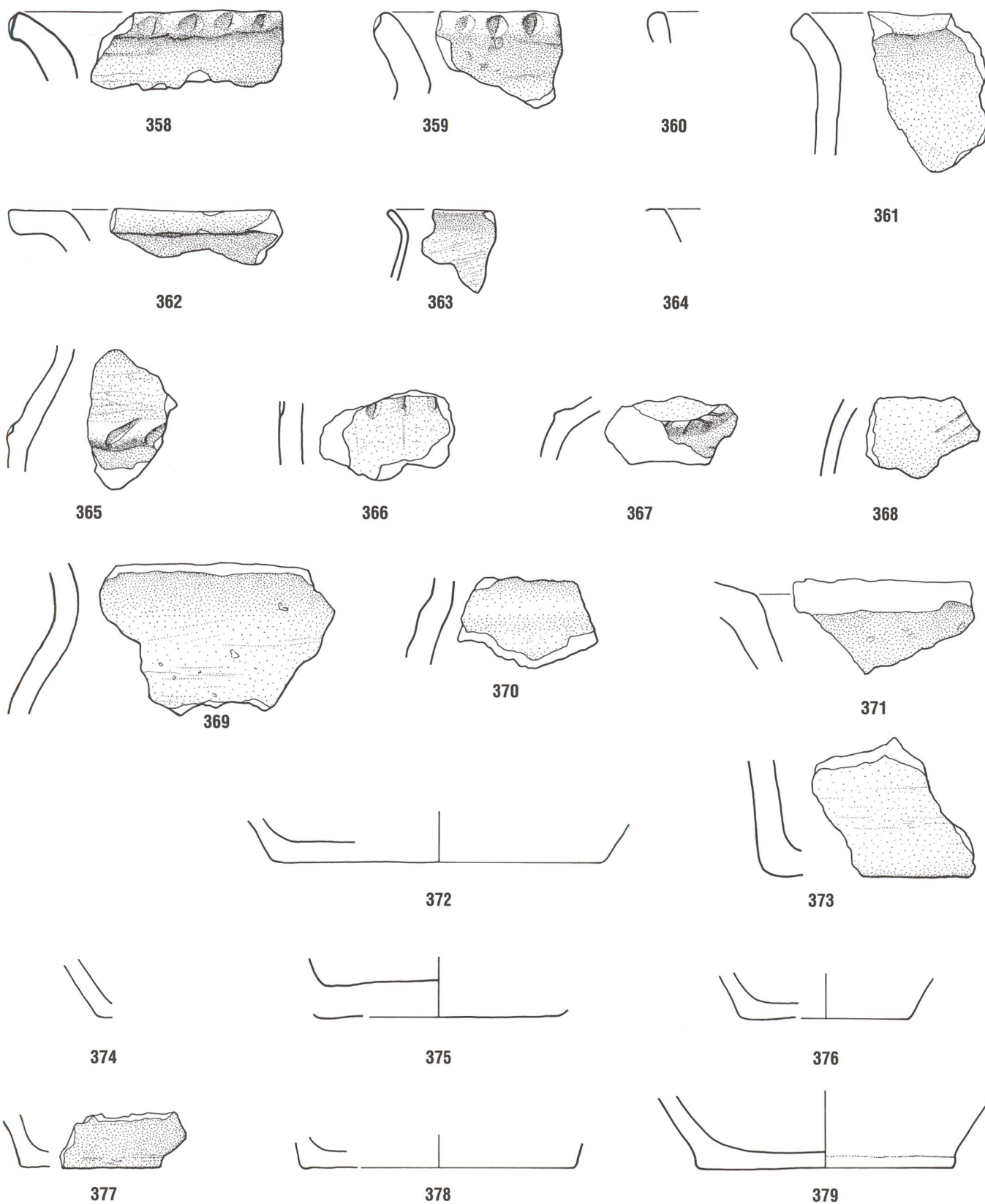

Tafel 39: Tomils, Sogn Murezi. Parz. 443, 447, 448, 451, 452. 358-379 Keramik. Mst. 1:2.

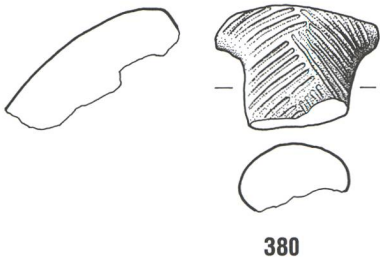

380

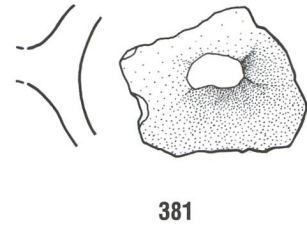

381

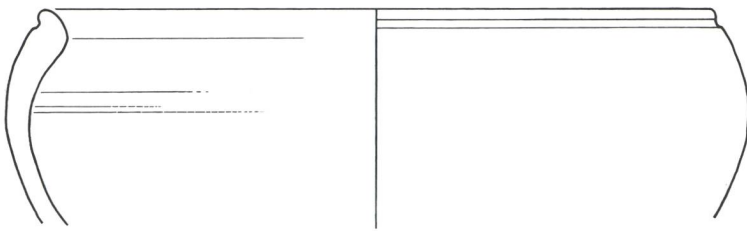

382



383



384

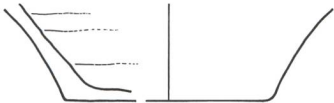

385

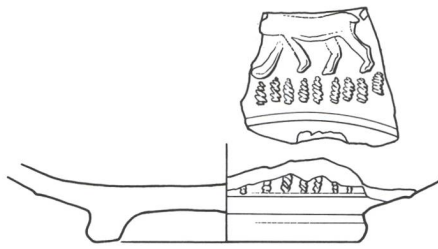

386

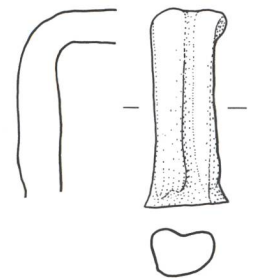

387

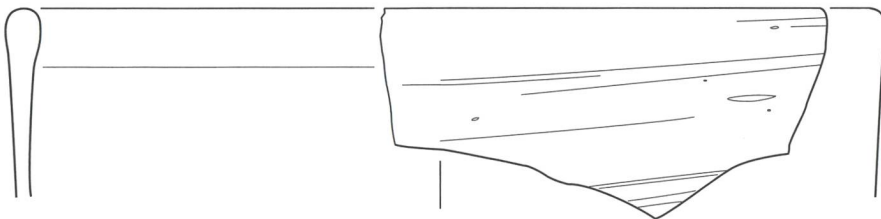

388



Tafel 40: Tomils, Sogn Murezi. Parz. 443, 447, 448, 451, 452. 380-387 Keramik; 388 Glas. 388 Mst. 1:1; 380-387 Mst. 1:2.

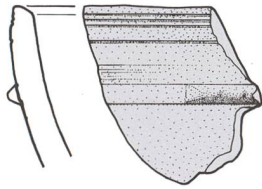

389

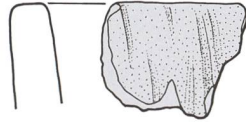

390

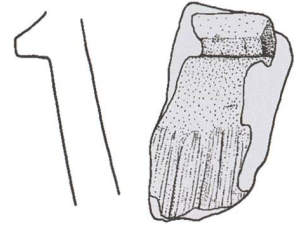

391



392

Tafel 41: Tomils, Sogn Murezi. Parz. 443, 447, 448, 451, 452. 389-392 Lavez. Mst. 1:2.

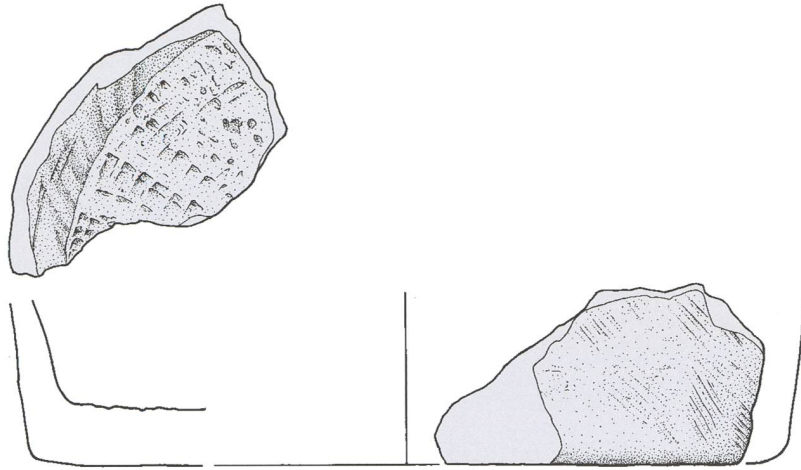

393

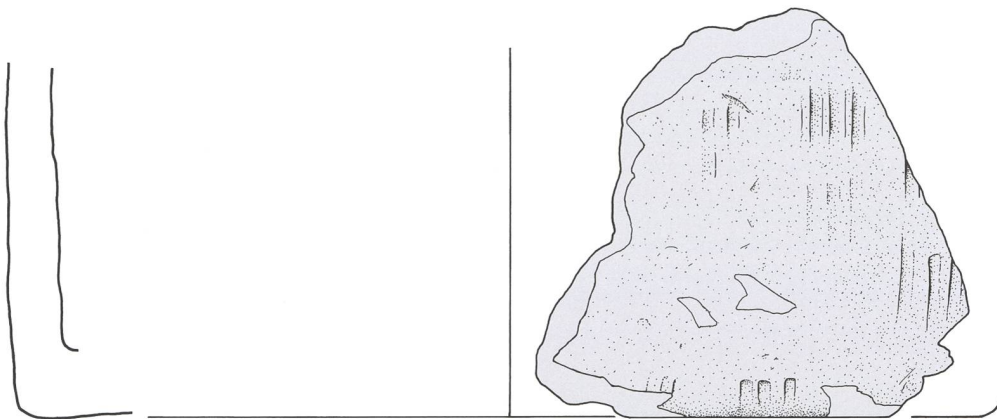

394



395

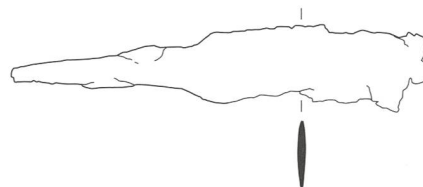
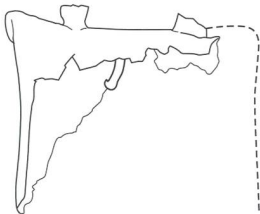

396

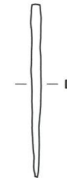

397



398



399

Tafel 42: Tomils, Sogn Murezi. Parz. 443, 447, 448, 451, 452. 393, 394 Lavez; 395 Eisen mit Bronzeüberzug; 396-399 Eisen. 393-399 Mst. 1:2.

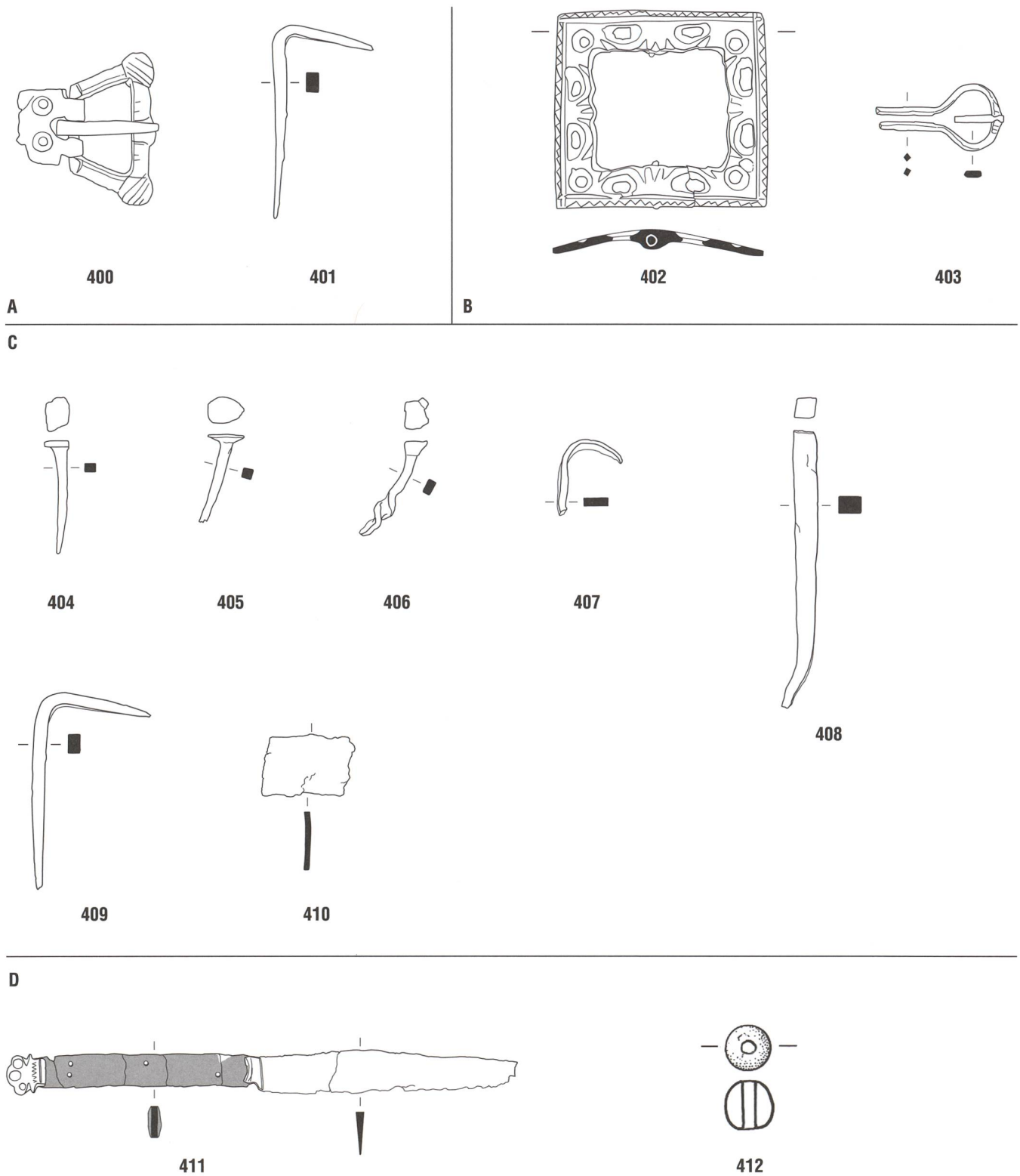

Tafel 43: Tomils, Sogn Murezi. A: Pos. 234. B: Pos. 4. C: Pos. 23. D: Pos. 21. 400,402 Buntmetall; 401, 403–410 Eisen; 411 Eisen / Buntmetall, Holz; 412 Knochen. 400, 402, 412 Mst. 1:1; 401, 403–411 Mst. 1:2.

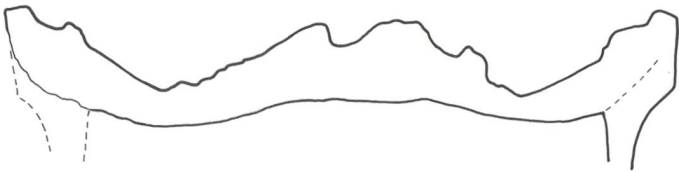

413



414

Tafel 44: Tomils, Sogn Murezi. Pos. 21. 413, 414 Ofenkeramik. Mst. 1:2.

415-417



415

A

B

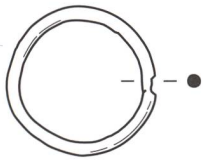

416

C

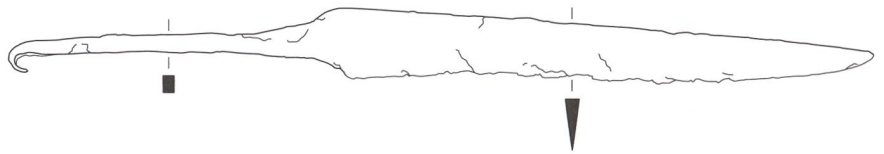

417

Tafel 45: Tomils, Sogn Murezi. A: Pos. 2. B: Pos. 943. C: Pos. 933. 415 Messing; 416 Bronze; 417 Eisen. 415, 416 Mst. 1:1; 417 Mst. 1:2.

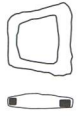

418

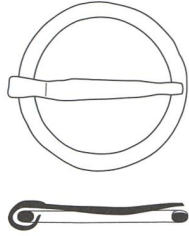

419

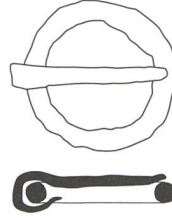

420

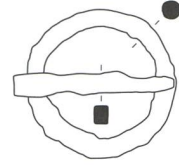

421



422

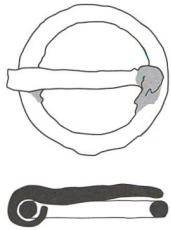

423

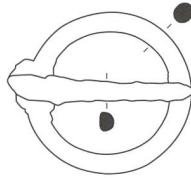

424

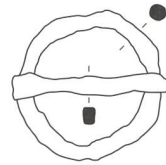

425

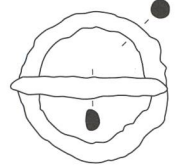

426

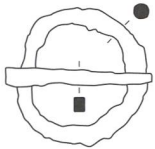

427

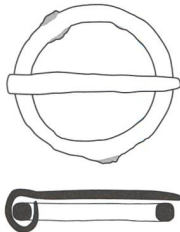

428

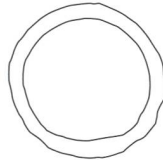

429

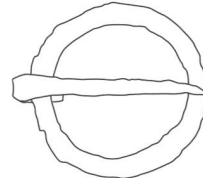

430

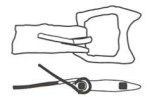

431



432



433



434

Tafel 46: Tomils, Sogn Murezi. Friedhof. Grabbeigaben Männer/Knaben. Pos. 279 (2x), 89 (2x), 924 (2x), 295, 269, 391, 133, 454, 764 (3x), 382, 106, 701. **418-433** Eisen; **434** Bronze. **418, 431, 433** Mst. 1:1; **419-430, 432, 434** Mst. 1:2.



435



436

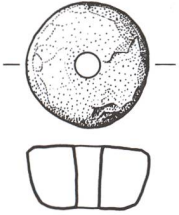

437

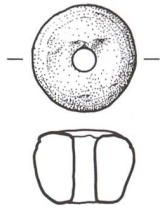

438

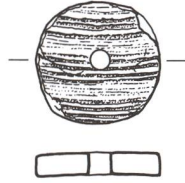

439

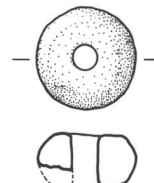

440



441

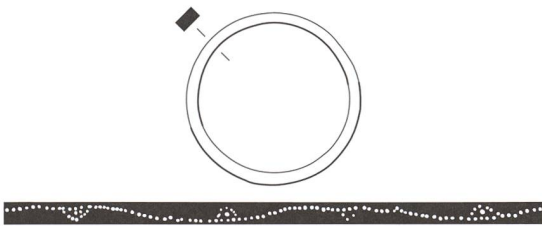

442

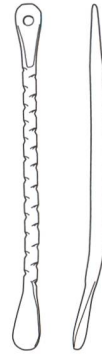

443



444

A

B

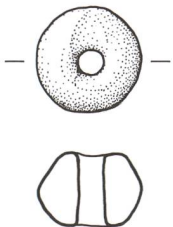

445

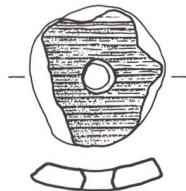

446



447

Tafel 47: Tomils, Sogn Murezi. Friedhof. **A:** Grabbeigaben Frauen/Mädchen. Pos. 125, 392, 725, 467, 512, 166, 809, 164, 690, 97.

B: Grabbeigaben Infans I und II, Geschlecht unbestimmt. Pos. 6, 262, 285. **435, 436** Glas; **437-441, 446** Lavez; **442, 443** Buntmetall; **444** Knochen; **445** Keramik; **447** Eisen. **435, 436, 442-444** Mst. 1:1; **437-441, 445-447** Mst. 1:2.

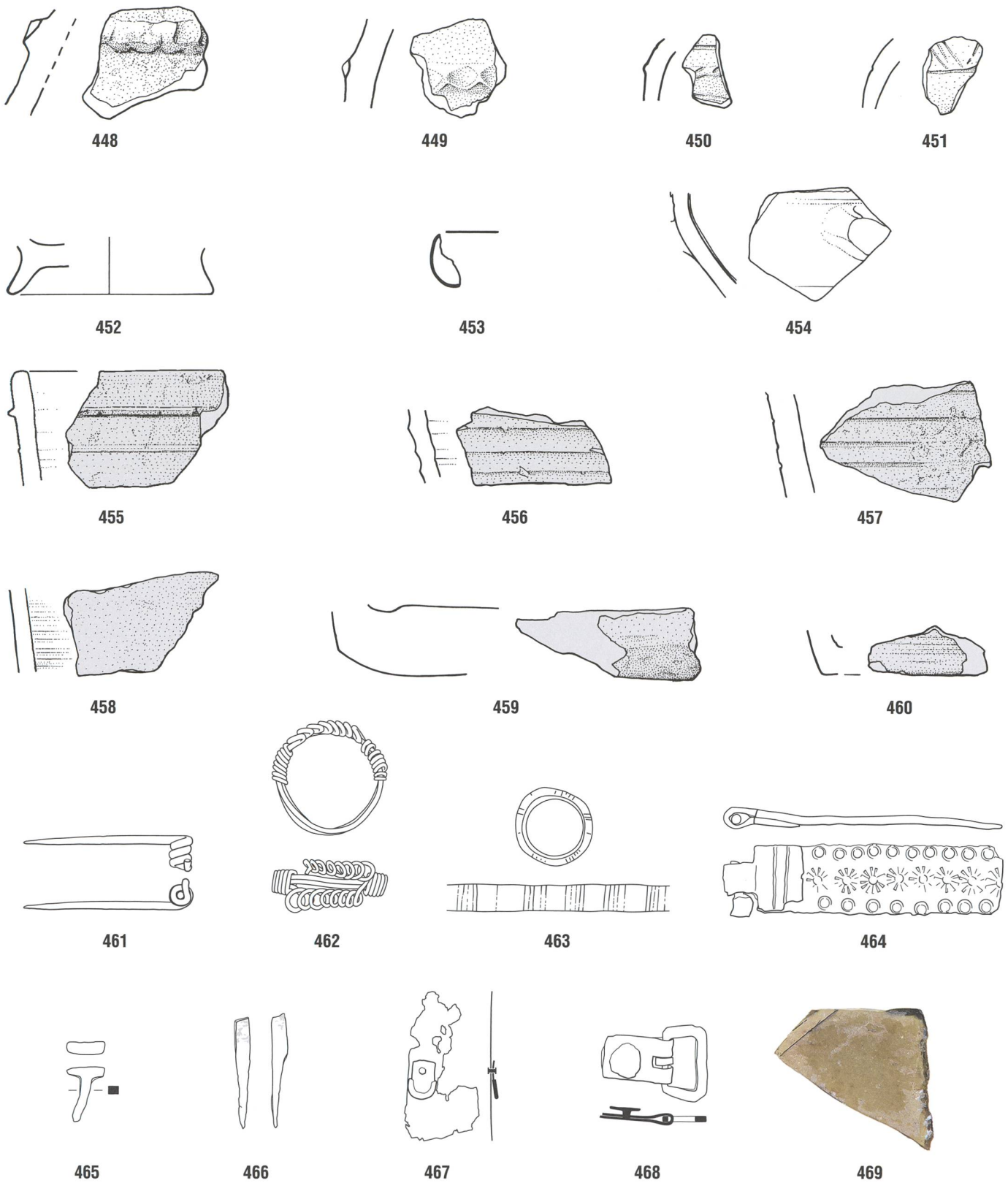

Tafel 48: Tomils, Sogn Murezi. Streufunde. 448-454 Keramik; 455-460 Lavez; 461-463 Buntmetall; 464-468 Eisen; 469 Glas. 453, 462, 464, 469 Mst. 1:1; 448-452, 454-461, 463, 465-468 Mst. 1:2.

