

Zeitschrift: Annalas da la Societad Retorumantscha
Herausgeber: Societad Retorumantscha
Band: 121 (2008)

Artikel: Igl archiv da fotografias dil Dicziunari Rumantsch Grischun
Autor: Giger, Felix
DOI: <https://doi.org/10.5169/seals-236932>

Nutzungsbedingungen

Die ETH-Bibliothek ist die Anbieterin der digitalisierten Zeitschriften. Sie besitzt keine Urheberrechte an den Zeitschriften und ist nicht verantwortlich für deren Inhalte. Die Rechte liegen in der Regel bei den Herausgebern beziehungsweise den externen Rechteinhabern. [Siehe Rechtliche Hinweise.](#)

Conditions d'utilisation

L'ETH Library est le fournisseur des revues numérisées. Elle ne détient aucun droit d'auteur sur les revues et n'est pas responsable de leur contenu. En règle générale, les droits sont détenus par les éditeurs ou les détenteurs de droits externes. [Voir Informations légales.](#)

Terms of use

The ETH Library is the provider of the digitised journals. It does not own any copyrights to the journals and is not responsible for their content. The rights usually lie with the publishers or the external rights holders. [See Legal notice.](#)

Download PDF: 02.04.2025

ETH-Bibliothek Zürich, E-Periodica, <https://www.e-periodica.ch>

Felix Giger

Il DRG – in vocabulari illustrau

Il fundatur dil Dicziunari han concepiu lur ovra buca mo sco ina vasta collecziun da plaids romontschs ord ils dialects ed idioms ed ord la litteratura cun explicaziuns dalla significaziun, mobein era sco lexicon dalla cultura materiala dils Romontschs. Quei concept pretenda che artechels che tractan objects e materias realas vegnien accumpignai ton sco pusseivel da maletgs che dueien mussar co ina caussa vesa ora ed illustrar co ella funcziuna. Las 8511 paginas text dil DRG, publicadas entochen ussa, cuntengnan 848 illustraziuns en fuorma da fotografias, dessegn e cartas linguisticas. Co l'idea ei vegnida realisada savein nus observar en l'illustraziun digl artechel *abstall* (1, 66) che cuntegn ils emprems dus dessegn e l'emprema fotografia.

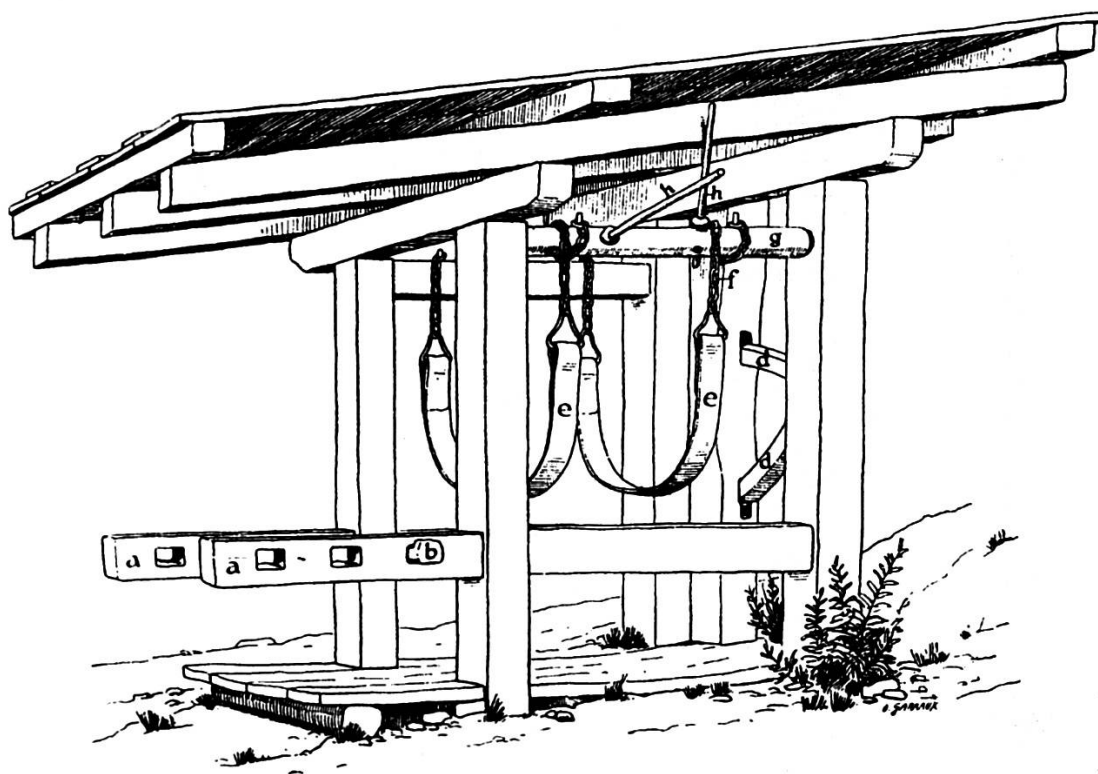

L'emprema illustraziun dil DRG, fatga dil designader Otto Garraux igl onn 1938. Ella muossa il stan da tagliar ora peis da Latsch.

Auters artechels che muossan fetg bein la funcziun dil maletg el DRG ein da catar tier *char* (3, 341) cun 48 illustraziuns, *chischner* (3, 575) cun 18 illustraziuns e *filadè* (6, 303) cun 15 illustraziuns.

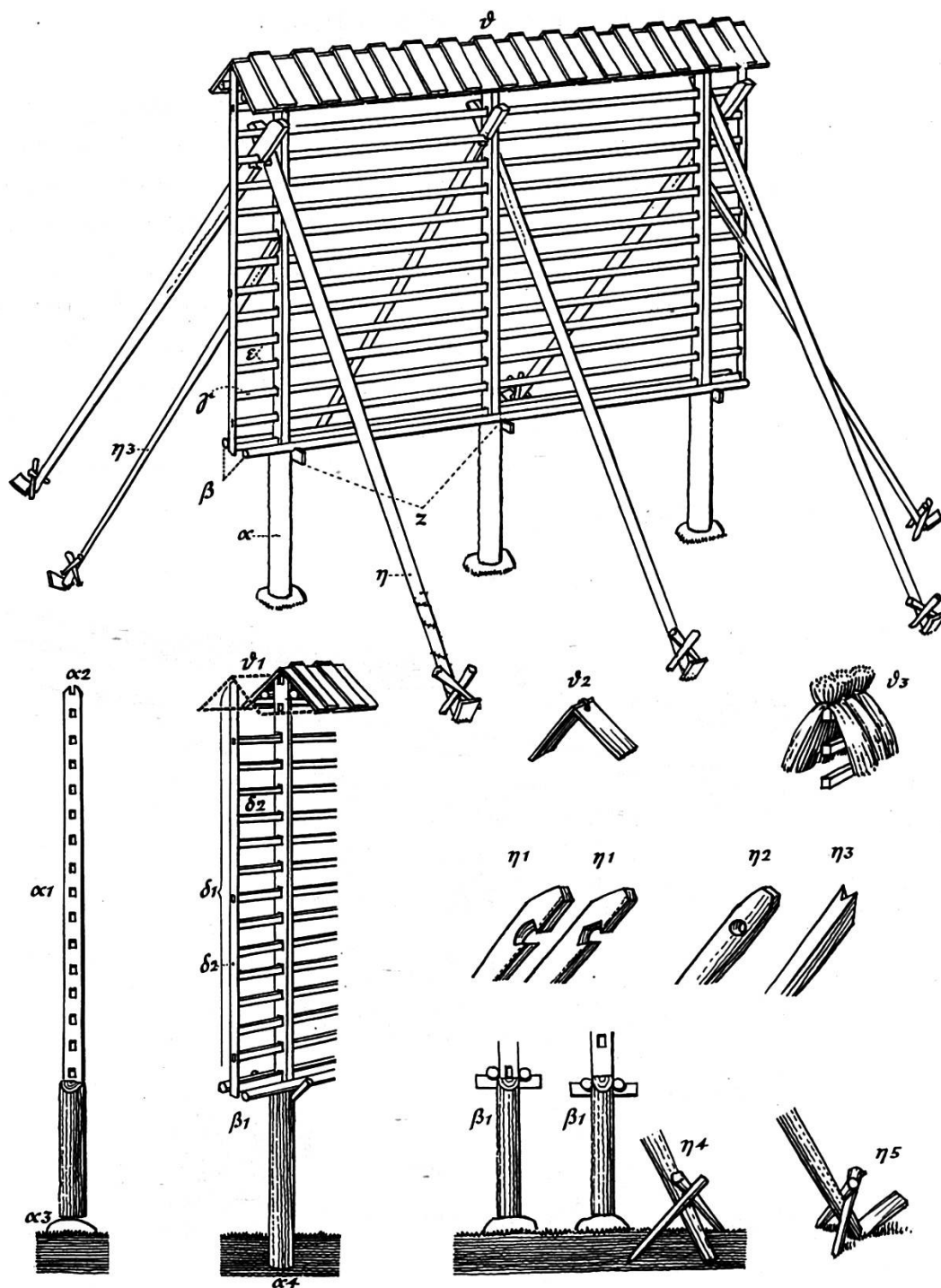

Pagina d'illustraziun ord igl artechel *chischner* (3, 575) che muossa il tip d'in chischner liber ed ils detagls impurtants dalla construcziun. Las letras renvian a la part descriptiva e terminologica digl artechel. Dessegn da Toni Nigg, illustrader dil DRG naven da 1940 entochen 1984.

Igl ei buca pusseivel da designar ina pagina sco quella dil chischner senza in vast material da documentaziun en fuorma da skizzas e fotografias. La gronda part dalla documentaziun necessaria per las illustraziuns dil DRG secatta egl Institut ed ei vegnida rinnada dils redacturs, d'exploratur e correpondents naven da 1904.

Ils redacturs sco skizzaders e fotografas

Gia ella fasa dalla recepziun dil material linguistic han ins recurriu a desegns e fotografias. La damonda 1428 dil questiunari MELCHER/PULT, tschentada als correpondents igl onn 1919, sefatschenta cun carrs e carpiens. Ella ei accumpignada da 5 paginas cun skizzas da carrs, parts da

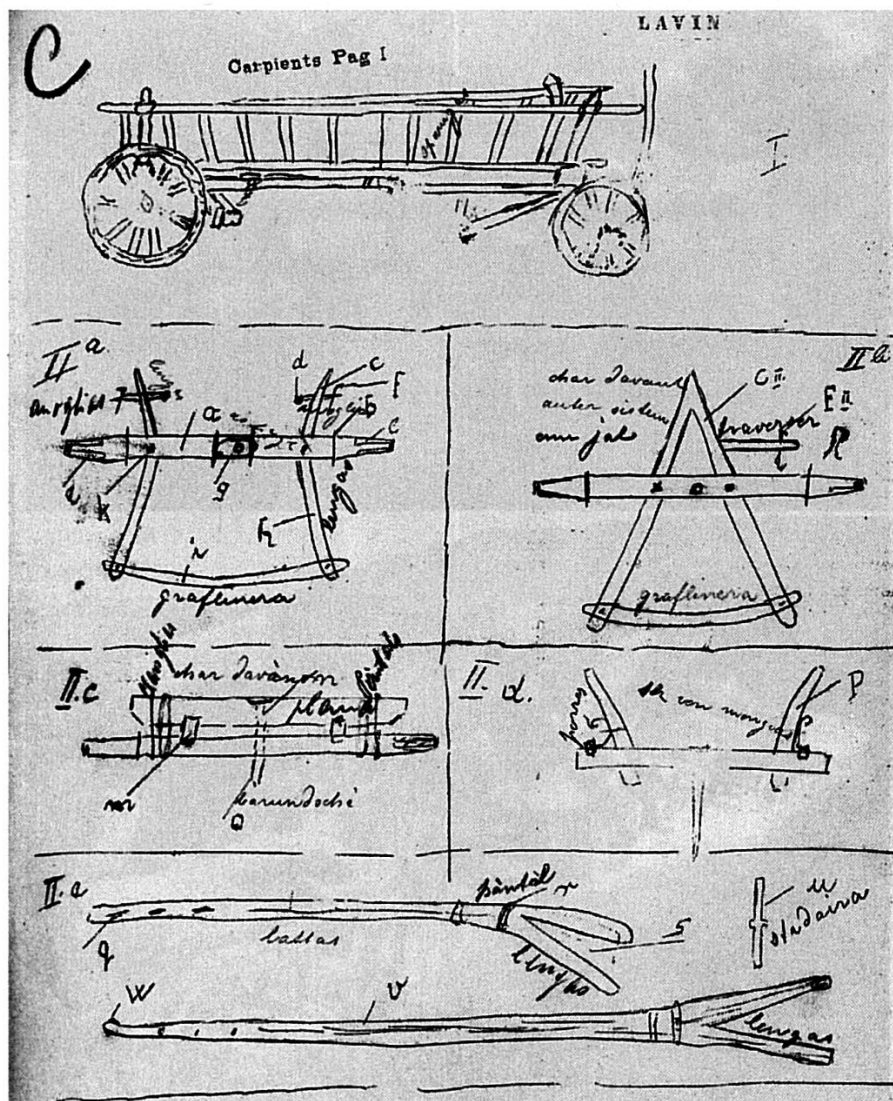

Emprema pagina da skizzas per la damonda 1428. Las parts ein numeradas cun cefras romanas e letras. Il correspondent sa scriver la terminologia en las skizzas u aschuntar ella en in feagl separau.

carrs, crocs e giuvs, en las qualas ils correspondents han saviu scriver ils numns dils objects e lur parts.

Ils onns 1914–1916 ha il redactor CHASPER PULT (1869–1939) fatg ver 100 fotografias. El ha fotografau, specialmein en l'Engiadina Bassa, denton era en autras regiuns romontschas, crocs, bennas, carrs e targliuns, rodas da filar, lavurs funsilas sco igl arar e meder, ed usits populars sco la dschelpcha e la mastralia. L'emprema fotografia duvrada sco illustraziun el DRG (artechel *abstall* 1, 67) deriva da Chasper Pult.



Duas fotografias da Chasper Pult, pridas si entuorn 1914–1916.
Su: Trer fein a Ftan. – Sut: Spundivas a Sent.

Era suenter Pult fan ils redactors da fotografas. ANDREA SCHORTA (1905–1990) ha fatg el decuors da sia carriera sco redactor e cauredactor ca. 380 fotografias dils pli differentes objects, en special d'iseglia e baghetgs.



Tschun fotografias d'Andrea Schorta. – Sisum seniester: Poppas da graun a Scuol (1942). – Sisum dretg: Clavaziel a Cambleis/Pagig (1950). – Amiez seniester: Cargar ponns a Castiel (uost 1947). – Amiez dretg: Carr da fein primitiv a FONDEI/LANGWIES (1944). – Giudem: Targliun sin la Muntogna da Schons (1938).

Exploratur e retschercaders

Igl onn 1919 entscheivan ils professers svizzers da filologia romana, KARL JABERG (1877–1958) ed JAKOB JUD (1882–1952), cun lur gronda interpresa da geografia linguistica, igl aschinumnau «Sprach- und Sachatlas Italiens und der Südschweiz» (AIS), en la quala era il territori dil Grischun romontsch ei cumpigliaus. Igl emprem tom ei cumpariu igl onn 1928, igl otgavel e davos igl onn 1940. PAUL SCHEUERMEIER (1888–1973), in dils principals exploratur sper GERHARD ROHLFS (1892–1986), ha entschiet sia lavur il december 1919 a S. Maria en Val Müstair. El ha era giu l'incarica da fotografar ils objects explorai. Sin ses differents viadis atras il Grischun romontsch ils onns 1919–1921, 1935 e 1937 ha el fatg ca. 300 fotografias d'objects, ed il pictur artist PAUL BOESCH (1889–1969), che accumpignava el, ha creau 156 skizzas da rispli dils pli differents objects.

Quei material ei vegnius copiaus per igl Institut dal DRG e fuorma, ensemen cun las fotografias da CHASPER PULT, la basa dalla collecziun digl institut.



Quater fotografias da Paul Scheuermeier. – a) Sisum seniester: Vischala da lenn (S. Maria 24-12-1919). – b) Sisum dretg: Utensils da scuder (Lantsch 28-4-1920). – c) Giudem seniester: Persunas cun utensils da scuder (Zernez 16-8-1921). – d) Giudem dretg: Il signun dall'Alp Quader smuglia pischada (Breil 22-7-1937).

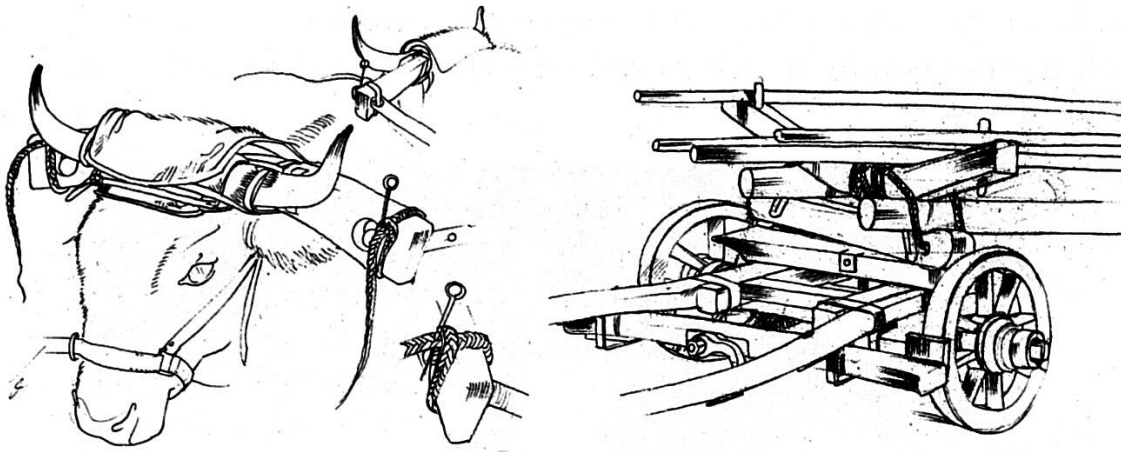

Duas dallas 156 skizzas da Paul Boesch. – a) Seniester: Giuv da tgau cun salvona e giunca (Sent 1-10-1935). – b) Dretg: Detagls d'in targliun (Tschlin 3-10-1935).

Material fotografic ei era vegniu regalau al DRG entras singuls retscherscadars (dialectologs e folclorists), per ex. ina trentina da fotografias da CHRISTOPH LUCHSINGER (1873–1964), fatgas igl onn 1902 en connex cun sia dissertaziun «Das Molkereigerät in den romanischen Alpendialekten» (Turitg 1905), lu ca. 300 fotografias da CHRISTIAN LOREZ (1911–1997) ch'el ha giu fatg u schau far el rom da sia dissertaziun «Bauernarbeit im Rheinwald» (Basel 1943), 105 maletgs fatgs da BASELI COLLENBERG per

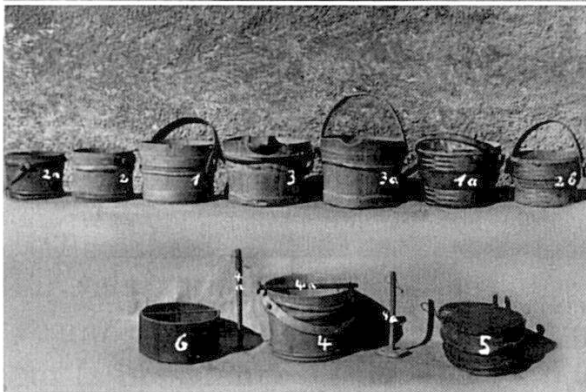
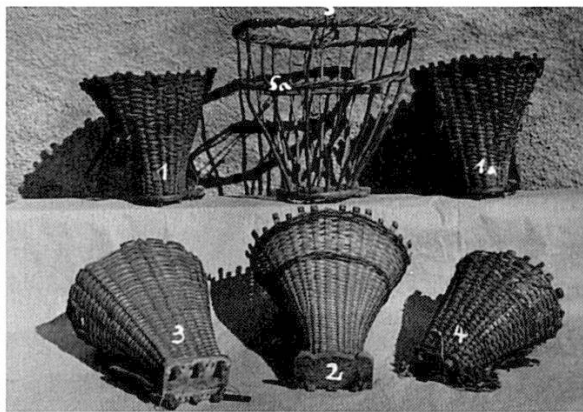

Treis fotografias da Christian Lorez cun vischala ed utensils da Valrein. – a) Seniester: Duas collecziuns da vischala da lenn. – b) Dretg: Differents tips da scharls.

sia lavur da doctorat «Vrin (Lumnezia). Bauernarbeit, Sach- und Sprachkultur einer bündnerischen Gemeinde» (Friburg 1972, dactiloscript).



Rischlar en Valrein entuorn 1940. La carga ponns vegn ligiada cun la tretscha (fotografia da Christian Lorez).



Era en Valrein vegnevan lavazzas raccoltadas per perver igl engarschaun. Cheu portan puras e purs ils buordis a casa (fotografia da Christian Lorez, ca. 1940).

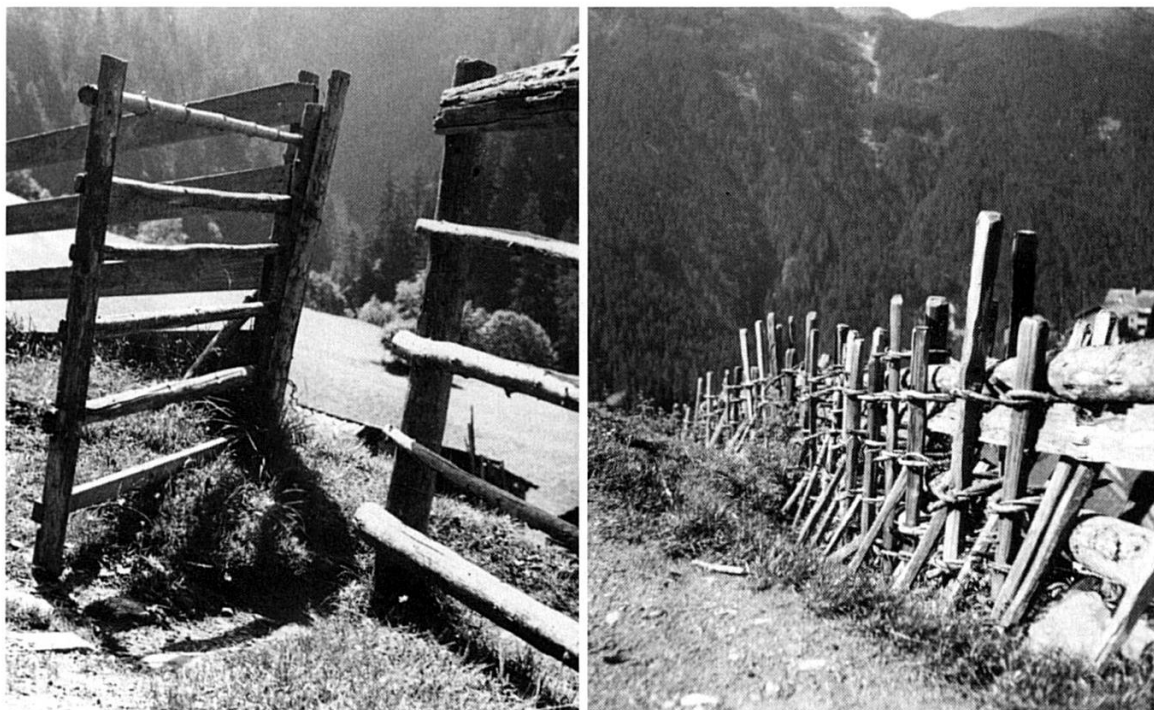

Era caussas che paran d’haver pintga impurtonza san esser documents. La fotografia a seniester, fatga da Baseli Collenberg a Vrin entuorn 1970, illustrescha igl artechel *geina* 7, 73). – A dretg ina veglia seiv a cuntri. Fotografia fatga a Peist ca. 1950 d’in exploratur oz nunenconuschent per la «Perscrutaziun dalla casa purila el Grischun».

Derichsweiler e Meisser – duas collecziuns regaladas

Igl onn 1965 retscheiva igl Institut ca. 1600 diapositivs en fuorma da plattas da glas, deponidas en scatlas da lenn specialas ed ordinadas tenor regiuns. Ei settracta da material fotografic prius si specialmein en Sur-selva ils onns 1910–1930 digl alpinist ed inschignier tudestg WALRAM DERICHSWEILER (1872–1936), domiciliaus a Turitg. Essend che Derichsweiler era in alpinist passiunau, presentan ses maletgs preponderontamein cuolms e cuntradas, mo el ha era giu l’egliada per persunas ed objects. Quella collecziun da diapositivs, per part colurai a maun, era possess dalla Secziun Piz Terri dil Club alpin svizzer, dalla quala Derichsweiler ei staus president naven da 1925–1931. Igl onn 1931 fa la Secziun stampar in register da quella collecziun. Ensemen cun in apparat da projecziun vegnevan ils maletgs dai ad emprest a commembers dallas secziuns alpinisticas, a scolas ed a privats interessai. Essend che la tecnica ei sesviluppada cuntinuadamein, havevan quels diapositivs piars lur valor pratica e stevan entuorn el hotel Oberalp a Glion senza saver vegnir duvrai, aschia che la radunonza generala dalla Secziun Piz Terri sut la presidenza da Dr. BERNARD CONDRAU ha decidu da regalar la col-



Dus diapositivs da Walram Derichsweiler. – a) Seniester: Affons a Zervreila (Val S. Pieder). – b) Dretg: Duas soras a Bäch (Stussavgia).

lecziun agl Institut dal DRG.¹ In detagl interessant: En las scatas da lenn mauncan magari singulas plattas. Ellas vegnan ad esser idas empaglia el decuors dils onns. En las scatas da Stussavgia muncavan denton ca. 100 diapositivs. Igl onn 2007 ei dunna VERONIKA THURNEYSSEN da Stussavgia/Zalön s'annunziada egl Institut ed ha purtau 79 plattas da veider che secattavien dapi ils onns 20 en casa paterna a Zalön. Ei setracta dalla gronda part dallas plattas da Derichsweiler che muncavan en las scatas da Stussavgia! In cat nunspitgau!

Igl onn 1965 ha HANS MEISSER (1889–1970) dad Aschera, fotograf a Turitg, regalau agl Institut ca. 4800 fotografias sin pupi e plattas negativas, fatgas ils onns 1895–1934 per part aunc da siu bab CHRISTIAN MEISSER (1863–1929).² Ei setracta da fotografias da cuntradas, da vitgs, casas ed interiurs ord ils cantuns Grischun, Tessin e Valleis e la Svizra centrala. Questa collecziun ordinada tenor cantuns e vischnauncas secatta en atgnas scatas d'archiv. Las plattas negativas sesanflan oz egl Archiv cantu-

¹ Annalas 80 (1967), pag. 207s., DRG, rapport pels ans 1965–1966; Annalas 94 (1981), pag. 110s.

² Annalas 80 (1967), pag. 207, DRG, rapport pels ans 1965–1966.

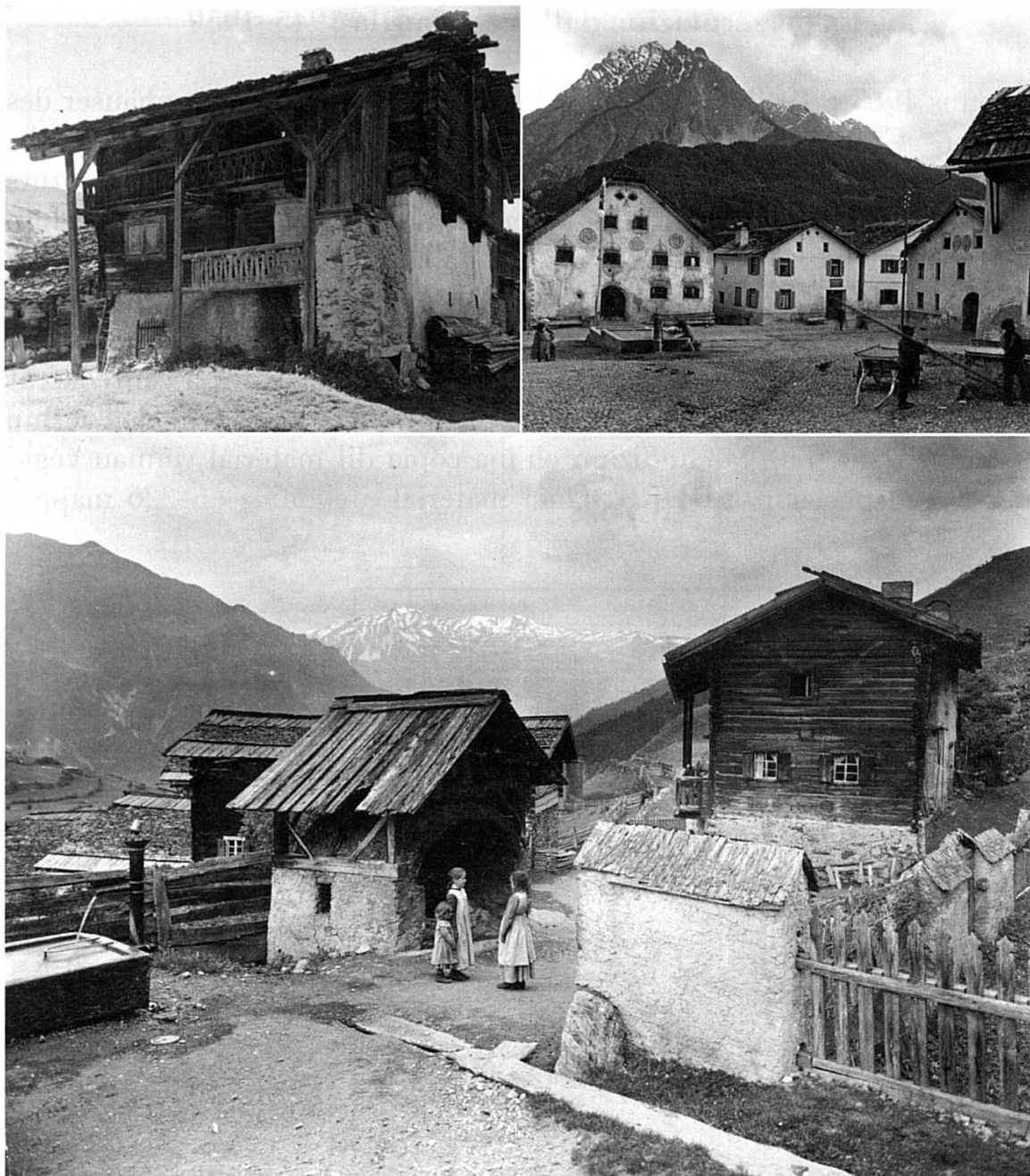

Treis fotografias ord la collecziun da Christian Meisser.

a) Sisum seniester: Casa ad Affeier, Sursaissa. – b) Sisum dretg: Scuol entuorn 1909.

c) Giubass: Scena prida si ad Alvagni igl onn 1907.

nal. Leu san ins era consultar ils dus gronds catalogs, secrets a maun, cun las indicaziuns dil format, dil object e la numera dil negativ da mintga fotografia.³

³ HUGGER, PAUL: *Bündner Fotografen*. Biografien und Werkbeispiele. Chur, Zürich 1992, S. 183.

La perscrutaziun dalla casa purila 1945–1950

Il 6 onns 1965 e 1968 ein ils dus volums dall'ovra «Die Bauernhäuser des Kantons Graubünden» cumpari. Quella publicaziun, cumpilada da dr. CHRISTOPH SIMONETT, sebase sin il material ch'ina roscha d'exploratur han recaltgau ils onns 1945–1950 per incumbensa dil «Comite grischun per la perscrutaziun dalla casa purila» e dalla «Societad svizra da ciencias folcloristicas» a Basilea. Ei setracta da 8150 fotografias da 7180 objects (principalmein casas e clavaus ed auters baghetgs d'economia) e ca. 600 skizzas da detagl e 107 plans da vitgs. A siu temps haveva il cauredatur dil DRG, ANDREA SCHORTA (1905–1990), iniziant e president dall'acziun duront 7 onns, fatg la cundiziun ch'ina copia dil material rimnau vegni messa a disposiziun dil DRG. Quei material, deponius en 226 mappas

Zst. BASEL 1950

Bauernhausforschung Bestandesaufnahme	
Kanton Graubünden Kreis: Ruesun.	Gr.
Gemeinde: Obersaxen.	Film Nr.
Ortsleil (bzw. Hof- od. Flurname): Platenga.	
Besitzer:	
Vers. Nr.: Haus No. 164.	



01636

Wohnhaus. Bergseitige Ansicht.

1. Platenga
3. Haus No. 164
5. Unbewohnt
8. Doppelwohnhaus mit einer grossen Küche und zwei Herdstellen
9. Einzelstehend
10. Pfettendach mit Schindeleindeckung
11. Küchenteil gemauert bis unter das Dach, Wohnteil in Kant-holzblock mit Vorstössen.
12. Grosse Feuerstelle von der aus beide Stubenöfen (der eine wurde herausgerissen) geheizt wurden. Der Turner ist noch vorhanden. Eine zweite Herdstelle besitzt nur einen Rauchfang und ein traufseitiges Rauchloch. Die Eingangstüre ist rund gemauert. Im Obergeschoss enthalten die Kammern den Wänden entlang Korntröge. Ebensolche stehen auf dem breiten Vorplatz. In den Räumen sind alte Gerätschaften vorhanden.

Exempel d'in fegl da documentaziun per la casa nr. 164 a Platenga, Sur-saissa.

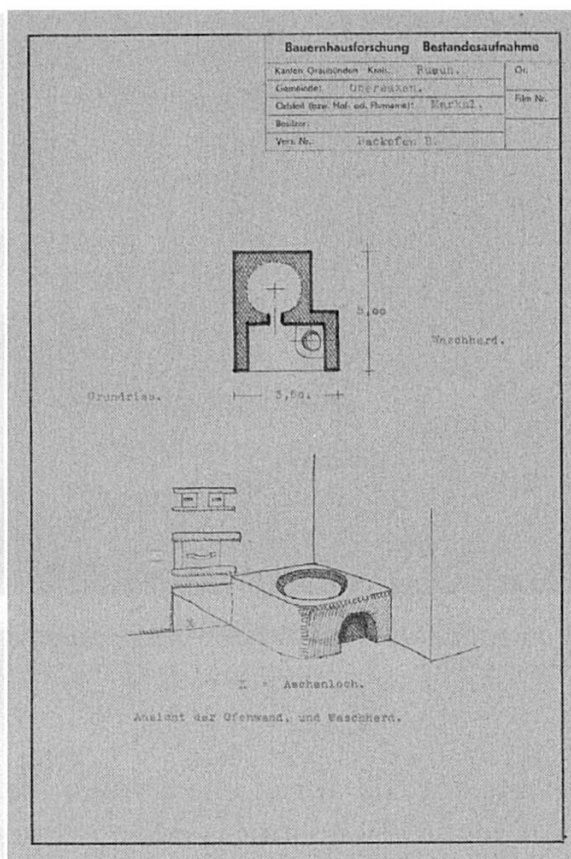
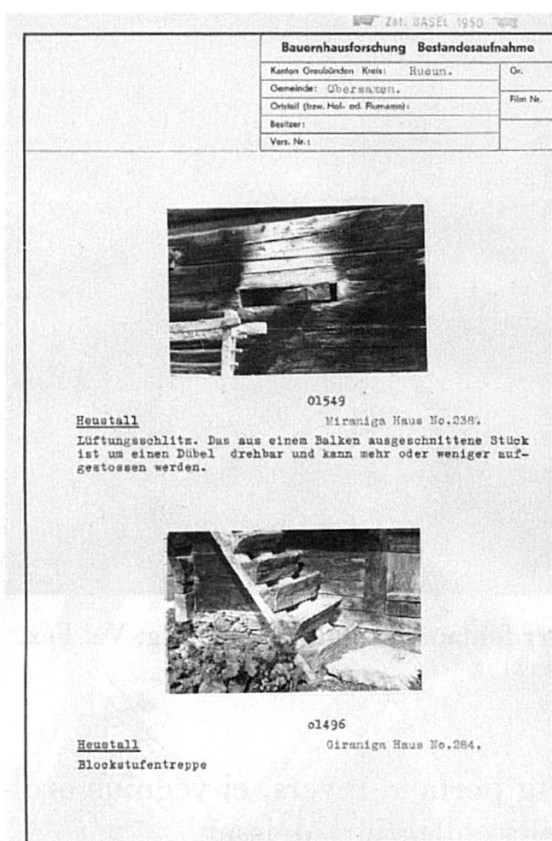

Seniester: Fegl da documentaziun per dus detagls da dus clavaus a Sursaissa (sisum: orva d'aria en la preit d'in nuegl a Miraniga; giudem: scala-clavau avon in nuegl a Giraniga). Dretg: Fegl da skizzas per in fuorn a Markal, Sursaissa.

specialas, ordinadas tenor vischnauncas, ei vegnius surdaus igl onn 1966 agl Institut.⁴

Il DRG cumpra fotografias – las collecziuns da Zeller e Maissen

Cunscienta dil grond survetsch che la documentaziun fotografica fa alla redacziun dil DRG, mo era ad auters perscrutaders dalla cultura grischuna ed alpina, ei la Societad Retorumantscha, purtadra digl Institut, era stada pronta d'acquistar collecziuns da fotografias sin via da cumpra.

Ils onns 1970/71 ha ella per exempel acquistau dil schurnalist e scribent turtiges WILLY ZELLER (1900–1978) ca. 470 maletgs culs pli differents temas ord il Grischun (baghetgs, vitgs e cuntradas, interiurs, uaffens ed iseglia) e quei ensemen culs dretgs da publicaziun.⁵ Quei material, iden-

⁴ Annalas 80 (1967), pag. 208, *DRG, rapport pels ans 1965–1966*.

⁵ Annalas 84 (1971), pag. 278, *DRG, rapport per l'an 1970*; Ann. 85 (1972), pag. 170, *DRG, rapport pigl onn 1971*.

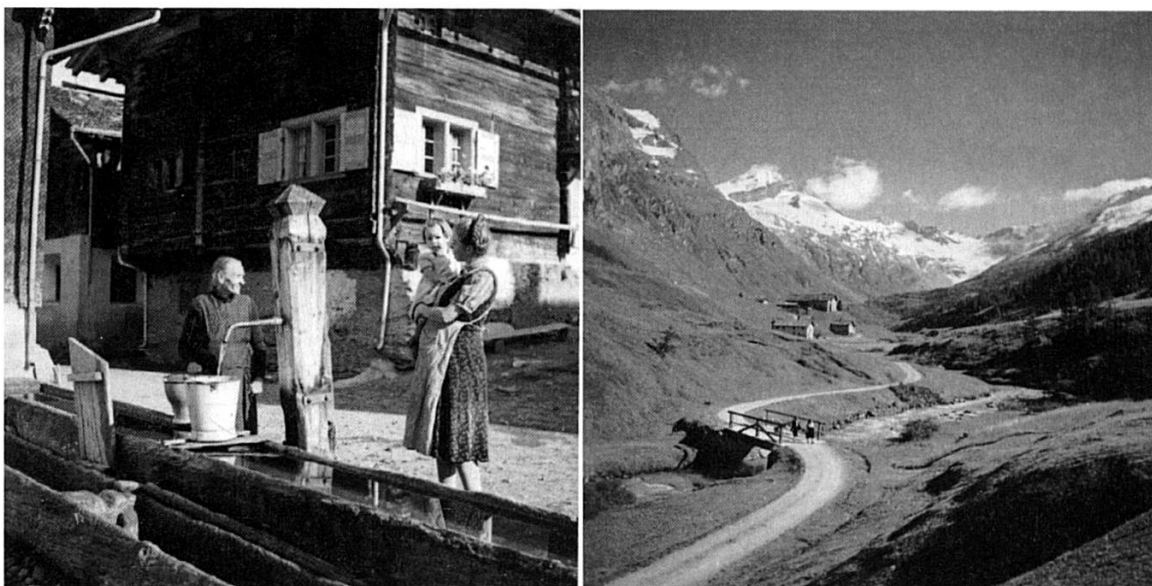

Fotografias da Willy Zeller. – a) Seniester: Sper fontauna a Duin. – b) Dretg: Val Fex.

tificabel grazia al bul che mintga maletg porta al revers, ei vegnius ordinaus tenor vischnauncas ed integraus ella collecziun Meisser.

Igl enconuschent folclorist ALFONS MAISSEN (1905–2003) ha fatg el decuors da sia veta plirs mellis fotografias d’utensils e process da lavur, da persunas, usits populars, baghetgs e cuntradas ord igl entir Grischun. En special ha el fatg entiras serias da maletgs sur differentas activitads sco il far clavau, far chischners, far canasters, far tretschas, dular pipas.



Il canistrer d’Axenstein, Sursaissa 1942 (fotografias d’Alfons Maissen).



Quater fotografias d'Alfons Maissen che muossan, co in chischner ei vegnius construius e derschius si la stad digl onn 1938 si Mumpé Tujetsch.

Igl onn 2004 ha igl Institut dal DRG acquistau sia collecziun da ca. 5000 fotografias e copias d'archiv.⁶ Il material ei deponius en scatlans d'archiv e fuorma ina atgna collecziun, ordinada tenor il sistem da cavazzins dalla collecziun dil DRG.

Toni Nigg, illustratur dil DRG

In scazi da gronda valur ein ils passa 250 dessegns originals d'objects ch'il scolast da dessegn TONI NIGG (1908–2000) ha fatg naven da ca.

⁶ Annalas 118 (2005), pag. 402, *DRG, rapport per 2004*; Annalas 119 (2006), pag. 373, *DRG, rapport per 2005*.

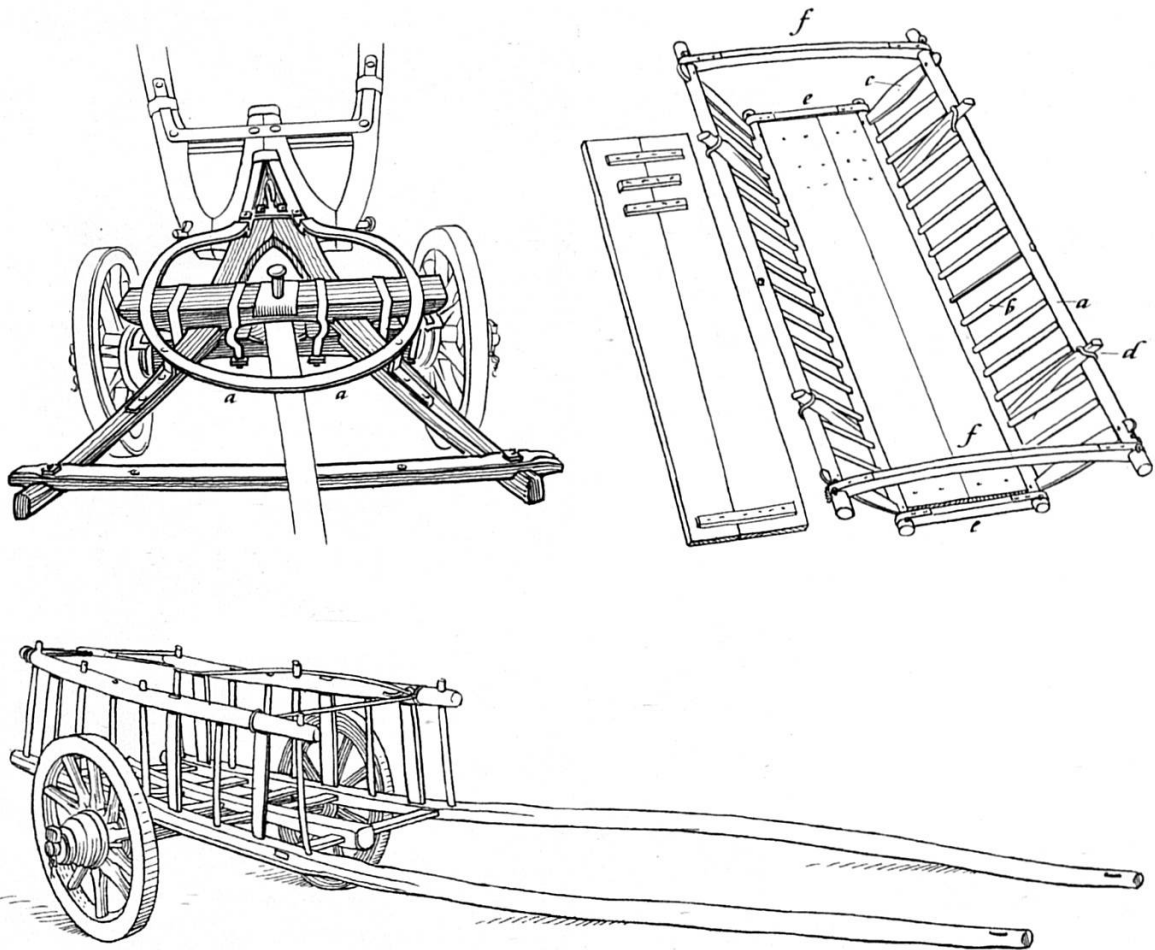

Treis dessegns da Toni Nigg, duvrai per illustrar igl artechel *char* (3, 346, 350 e 356).
 a) Sisum seniester: Il carr davon cun ses detagls. – b) Sisum dretg: Las lastras d'in carr da fein. – c) Giudem: Carr da lastras primitiv cun duas rodas, la *veula*.

1940 entochen 1984 per igl Institut. Ca. 200 da quels ein gia vegni duvrai per illustrar artechels dil DRG sco per ex. il bi maletg dil chischner, la gronda part dil rest vegn a survir per artechels futurs.

Il sistem d'ordinaziun ed archivaziun

Entochen igl onn 1974 vegnevan las fotografias che fagevan buca part dallas collecziuns DERICHSWEILER, MEISSER e CASA PURILA archivadas sin cartinas en la grondezia da carta postala e deponidas en ordinaturs (format A 4) ed en mappas. Igl access a quei material era daventaus ordvart difficults, demai ch'ei existeva buca in register da materias che vess lubiu da tschercar ed anflar il giavischau en temps nizeivel. Aschia han ins deci-

diu da cumprar ina scaffa da registratura en metal e cular las fotografias sin cartinas specialas el format A 5, s'orientond per l'ordinaziun tenor il sistem da cavazzins tematics dalla documentaziun d'objects dil Museum Retic.⁷

Igl onn 1996 ha igl Institut programmau ina banca da datas electronica che sebase sin la classificaziun da 1974. Il maletg cheu sut muossa la surfatscha d'entrada cun ils singuls camps d'endataziun. El decuors dils 10 onns passai ei la gronda part dil material fotografic vegnius digitalisau e registraus en quella banca da datas. Dapresent cuntegn ella passa 25000 units.

Fototeca



Dicziunari
Rumantsch
Grischun

Hauptlayout
⏪ ⏩ 1 / 1 ⏴ ⏵ #
na sortiu

Gruppen Ackerbau Dreschgeräte Putzgeräte

Objekte Kornwanne, Kornsieb, Holzgabel, Dreschstock, Dreschflügel, Getreidemass

Ort, Zeit, Photograph Lantsch 28.04.1920 Paul Scheuermeier, Bern

Sammlung	G Nr.	Foto Nr.	Film Nr.	Dia Nr.	Format	Farbe
DRG	114	128				
	van 2					1586

Term rumantsch

- raj 1
- fuorcha
- pal 1
- quartana
- minal
- scrassuoir

Bibliographie Aufnahmen für AIS.

Legende 128 (17) trebbiatura
III. Bd. Ph. 233 (17)
Lenz, 28.4.20. 9 1/2 h. 3 m, 22, 2.











Gr, Obj, Ort, Leg
<- suchen
✕ hochaufgelöst

Bestellung Anzahl/Format:
Original
7x9
10x14
12x17

Bestellen
Liste
Eingabe
Bild-Liste
sortieren
suchen
fortfahren

⁷ Annalas 88 (1975), pag. 282, DRG, rapport per l'an 1974.

	2675	Heuen	Geräte	Schroteisen
<input type="checkbox"/>	148	Heuschroteisen		Rät. Museum Chur
				DRG
	2676	Heuen	Geräte	Sensen
<input type="checkbox"/>	7	Mann mit Sense		
		Breil		DRG
	2677	Heuen	Geräte	Sensen
<input type="checkbox"/>	7	Sensen	6344	Paul Scheuermeier, Bern
		Breil	21.07.1937	DRG
	2678	Heuen	Geräte	Sensen
<input checked="" type="checkbox"/>	92	Tragen der Sense beim		Christian Lorez, Chur
		Hinterrhein	Juli 1937	DRG
	2679	Heuen	Geräte	Sensen
<input type="checkbox"/>	108	Sense		Mena Grisch, Tinizong
		Tinizong	1942	DRG
	2680	Heuen	Geräte	Sensen
<input type="checkbox"/>	108	Kornsense		Mena Grisch, Tinizong
		Tinizong	1942	DRG
	2681	Heuen	Geräte	Sensen
<input type="checkbox"/>	108	Kornsense		Mena Grisch, Tinizong
		Tinizong	1942	DRG
	2682	Heuen	Geräte	Sensen
<input type="checkbox"/>	108	Kornsense		Mena Grisch, Tinizong
		Tinizong	1942	DRG
	2683	Heuen	Tätigkeiten	Wetzen
<input type="checkbox"/>	191	Mann beim Wetzen	6308	Paul Scheuermeier, Bern
		Silvaplana	15.07.1937	DRG

[Hauptseite](#)
[Eingabe](#)
[sortieren](#)
[suchen](#)
[fortfahren](#)

Surfatscha en fuorma da gliesta che cuntegn las informaziuns da basa, destinada per dar ina sperta survesta. La gliesta sa vegnir stampada sin pupi format A4 e survescha aschia sco documentaziun da lavur