

Zeitschrift: Anthos : Zeitschrift für Landschaftsarchitektur = Une revue pour le paysage
Herausgeber: Bund Schweizer Landschaftsarchitekten und Landschaftsarchitektinnen
Band: 14 (1975)
Heft: 3-4: 50 Jahre BSG/FSAP = 50 ans BSG/FSAP = 50th anniversary of BSG/FSAP

Werbung

Nutzungsbedingungen

Die ETH-Bibliothek ist die Anbieterin der digitalisierten Zeitschriften. Sie besitzt keine Urheberrechte an den Zeitschriften und ist nicht verantwortlich für deren Inhalte. Die Rechte liegen in der Regel bei den Herausgebern beziehungsweise den externen Rechteinhabern. [Siehe Rechtliche Hinweise.](#)

Conditions d'utilisation

L'ETH Library est le fournisseur des revues numérisées. Elle ne détient aucun droit d'auteur sur les revues et n'est pas responsable de leur contenu. En règle générale, les droits sont détenus par les éditeurs ou les détenteurs de droits externes. [Voir Informations légales.](#)

Terms of use

The ETH Library is the provider of the digitised journals. It does not own any copyrights to the journals and is not responsible for their content. The rights usually lie with the publishers or the external rights holders. [See Legal notice.](#)

Download PDF: 15.03.2025

ETH-Bibliothek Zürich, E-Periodica, <https://www.e-periodica.ch>

**Wir gratulieren
dem BSG
zum Jubiläum!**

**Dank dem perfekten Schnitt
und der minimalen Lärm-
entwicklung werden**

**Locke Spindelmäher
von Verwaltungen,
Spitälern und
Heimen
bevorzugt.**



Verlangen Sie die ausführliche Dokumentation.
Seit bald 50 Jahren kompetent in Rasenpflege.

Otto Richei AG

5401 Baden, Telefon 056/83 14 44

1181 Saubraz VD, Telefon 021/74 30 15



OR-S 538



STEINAG

6362 Rozloch, 6000 Luzern
Telefon 041 - 61 15 14

Gartenbauartikel

Verbund- u. Pflastersteine, Rasenraster, Blockstufen
U-Elemente, Pflanzentröge, Gehweg- u. Waschbeton-
platten

WB-Verbundstein

4,5 cm + 6 cm + 8 cm stark

solid, wirtschaftlich, formschön, zweckmässig, einmalig, mit Hartsplittmaterial hergestellt, geschlossene, ästhetische Fläche, lebendiges Bild, bester Verbund, günstige Druckverteilung, auch rot und schwarz erhältlich

R-Pflasterstein

4,5 cm + 6 cm + 8 cm stark

parkett, fischgrät, normal Musterung, vielseitig, schön, einfaches Verlegen, erstklassiger Verbund, solid, wirtschaftlich, preisgünstig, dauerhaft, einfach, ästhetisch, funktionsgerecht, auch rot oder schwarz erhältlich

STEINAG 6362 Rozloch 6000 Luzern Tel.041-611514

natürliche
Baumrinde

GARD-A-BARK

**wo nichts
wachsen will**

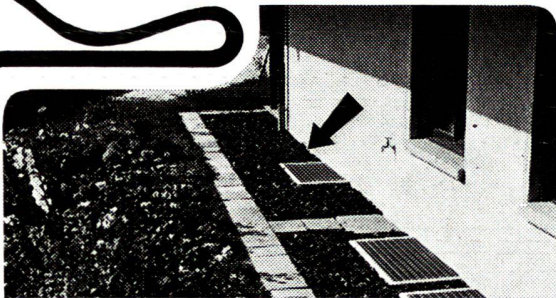

An Hausmauern, unter Vordächern ist Redwood-Baumrinde aus Kalifornien eine saubere Abdeckung. Holz – die warme Alternative zum Steinbett. Wachstumsfördernde Mulchwirkung in bepflanzten Rabatten (Rosen!) und Moorbeeten.

Verlangen Sie GARD-A-BARK in Ihrem Gartenfachgeschäft!

Coupon

ich bitte um genauere Information über GARD-A-BARK



Name _____

Strasse _____

Ort _____

Otto Hauenstein Samen AG 8197 Rafz 01/96 33 55

Naturgespaltene Platten

6 neue Materialien aus Indien und Südafrika
20 weitere Sorten aus der ganzen Welt

Mauersteine

in allen Farben
bossiert mit gesägten Kanten

Besuchen Sie unsere Ausstellung
an der Seefeldstrasse 198 und
unser Lager beim Bahnhof Zürich/Tiefenbrunnen

Eckardt Natursteine AG Zürich

Seefeldstrasse 198, Telefon 01/55 08 60, Telex 57 004
Postfach, 8034 Zürich

euroform w

EINBAUVORSCHRIFT

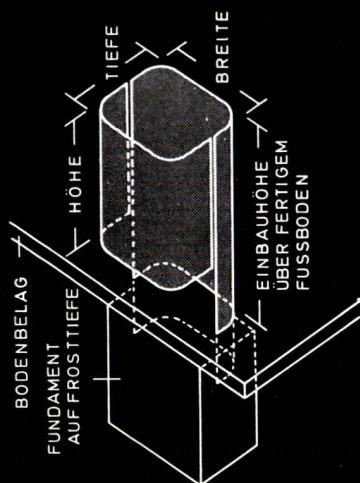

LÖSEN DER VERRIEGELUNG DURCH ANHEBEN MIT SCHLÜSSEL

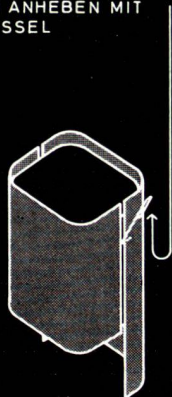

BEHÄLTER ENTRIEGELT UND FREI ZUR ENTNAHME

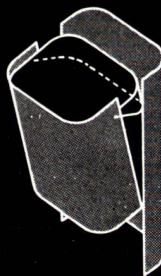

ENTNAHME DES BEHÄLTERS ZUR ENTLERUNG

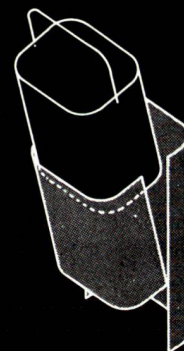

Abfallbehälter Euroform 240

Inhalt 60 liter
Höhe 50 cm
Tiefe 35 cm
Breite 40 cm

Einbauhöhe über fertigem Fussboden 70 cm

Abfallbehälter Euroform 250

Inhalt 115 liter
Höhe 62 cm
Tiefe 43 cm
Breite 48 cm

Einbauhöhe über fertigem Fussboden 87 cm

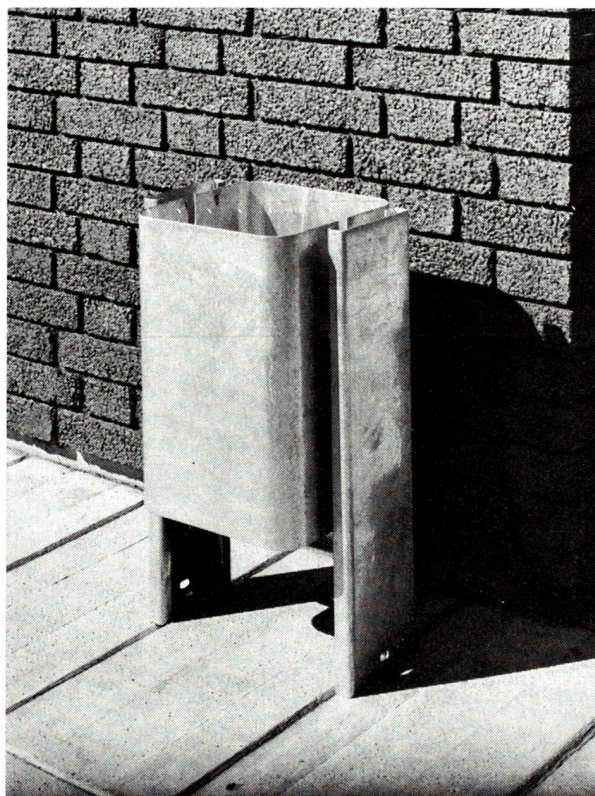

Abfallbehälter Euroform 200 W

ist vorgerichtet zur Wandmontage.

Abfallbehälter Euroform 200 A

ist vorgerichtet zum Einbetonieren in bodenbündiges Fundament.

Abfallbehälter Euroform 200 B

ist vorgerichtet zum Aufschrauben auf massiver Unterlage.

Material: Stahlblech feuerverzinkt. Unterstellgestell besonders stabil und widerstandsfähig gegen Biegung und knicken.

Gesamtgewicht: 21 kg.

TORO

pflegt Rasen optimal.

Für jede Aufgabe bieten wir Ihnen die geeignete Maschine.

Zum Beispiel für

**Schulhausanlagen,
Sportplätze,
Parkanlagen**

ist der Triplexmäher gerade richtig. Wie jeder TORO arbeitet er zuverlässig, ist leicht zu bedienen und mit einem Mähradius (innen) von 30cm (rund um einen Baum) äusserst wendig.

Profitieren Sie von unserer langjährigen Erfahrung und verlangen Sie eine unverbindliche Beratung und Vorführung auf Ihrem Gelände durch unsere Fachleute.

Auch Ihr Rasenpflegeproblem ist zu lösen mit TORO

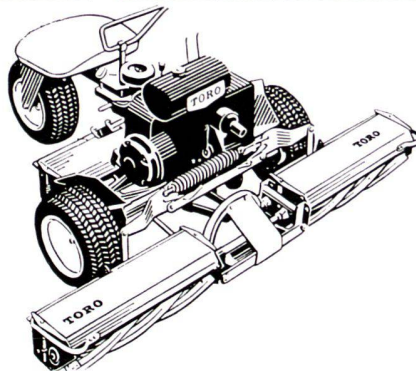

Generalvertretung Schweiz:

Altorfer Samen AG

8047 Zürich, Telefon 01 54 57 57

CK-Bloc-Betonpflastersteine

Masse

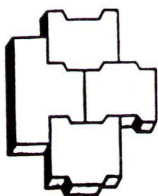
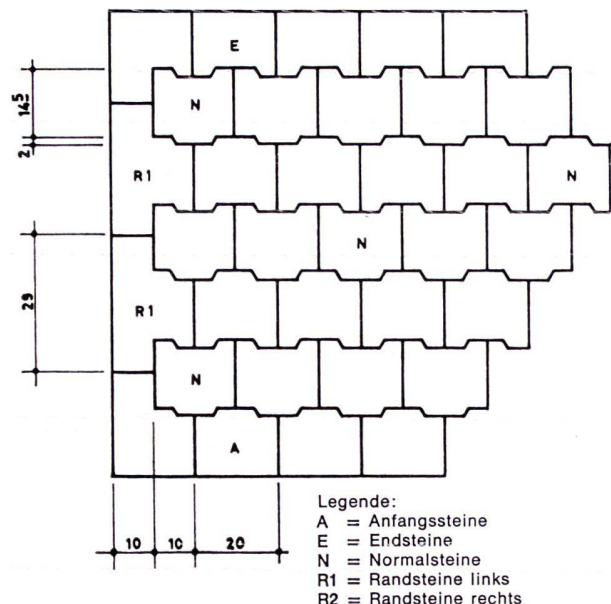

CK-BLOC AG
Sevogelstrasse 54a

4020 Basel
Telefon 061 42 55 82/83

**bestens bewährt
ohne Unterhalt dauernd haltbar**

Schweizer Hauptpatent Nr. 00443383

Sieben Schweizer Fabriken (weitere sind im Bau) sind es nun, die CK-Bloc-Betonpflastersteine herstellen. Dadurch sind wir in der Lage, jeden Ort unseres Landes innert kürzester Frist zu beliefern.

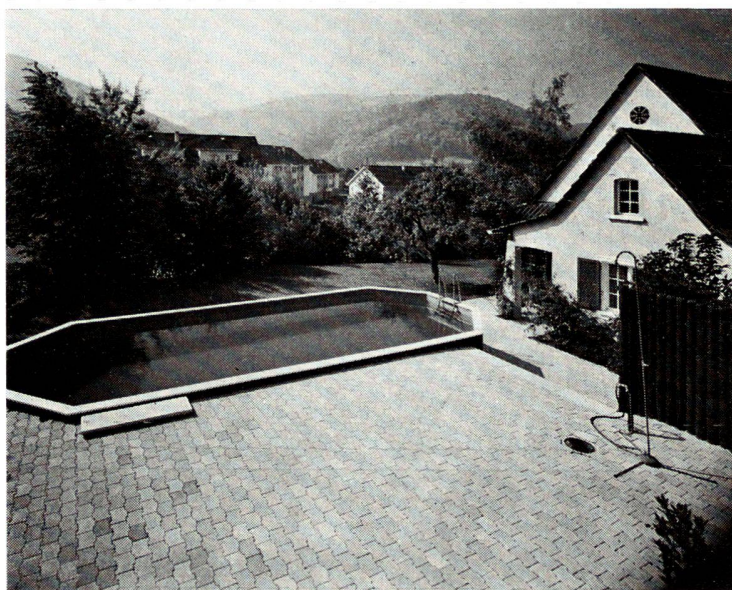

Fabrikationsbetriebe für die deutschsprachige Schweiz:

Aargau:
4353 Leibstadt

Bern:
3513 Bigenthal

Zürich:
8115 Fällanden

Land Rover



109" Pick-up: Fr. 3000.-
Bundessubvention.

88" Pick-up: unbeschränkte
Einsatzmöglichkeiten! Schleppt
Lasten, reisst Bäume aus,
pflügt Schnee oder
hilft auf dem Feld.

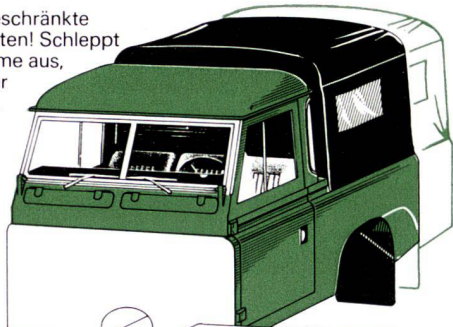

109" Stations-
wagen: zuver-
lässiger Per-
sonentransporter bis zu
10 und 12 Personen.
Hochgebirgs-
Kletterer,
Safari-Bus,
Pikettfahrzeug.

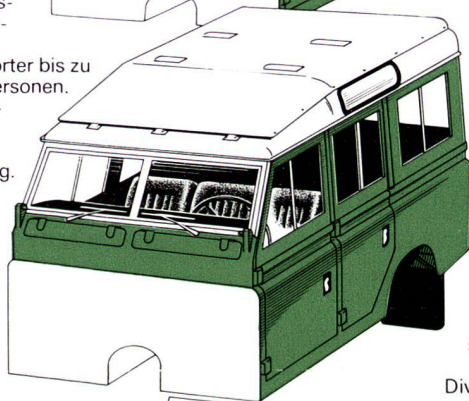

Aluminium-Aufbauten:
korrosionsfrei, ver-
schlissfest – für den
Langzeitgebrauch!

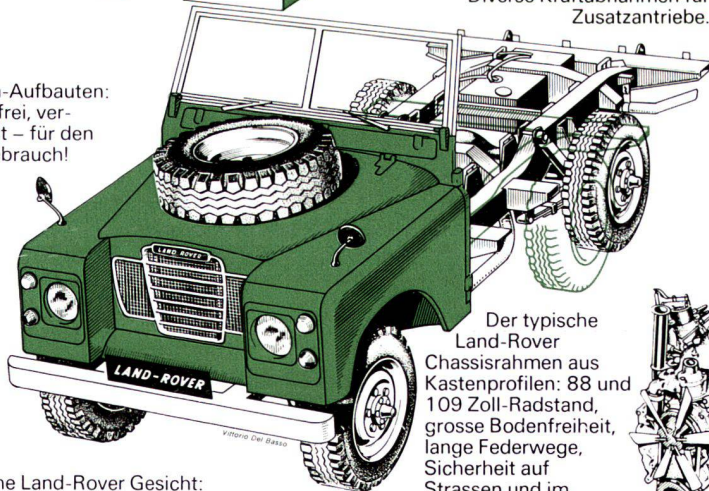

Der typische
Land-Rover
Chassisrahmen aus
Kastenprofilen: 88 und
109 Zoll-Radstand,
grosse Bodenfreiheit,
lange Federwege,
Sicherheit auf
Strassen und im
Gelände.

Das typische Land-Rover Gesicht:
unverwüsthche Gesamtstruktur – Kraft und Ausdauer.
Nutzlast: 3 Personen plus 400 kg
beim Land-Rover 88, 3 Personen
plus 660 kg beim Land-Rover 109,
Anhängelast 5 Tonnen.

88" Stationswagen: sieben-
plätziger Kleintransporter – ideales
Kommandofahrzeug für Polizei,
Feuerwehr, Zivilschutz.



88" mit Blachenverdeck:
genügsames Universal-
Arbeitsstier im Gelände,
Gebirge, Gehölz,
Gestein.

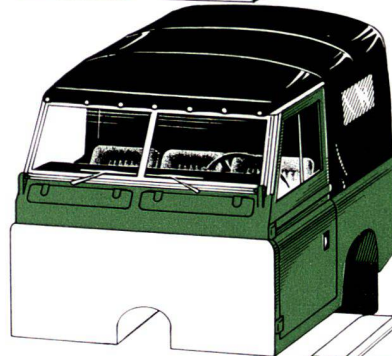

88 und 109" Hardtop:
vielseitiger Service-
wagen, Baumaschine,
Alltags-Transport-
mittel.

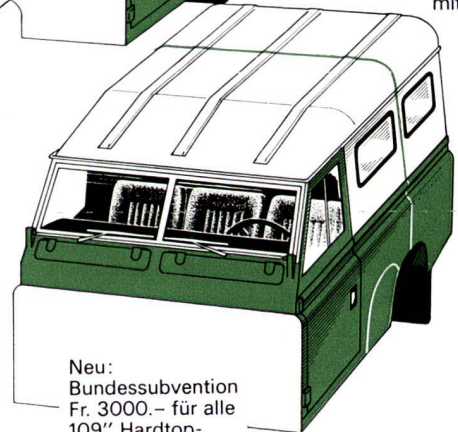

Neu:
Bundessubvention
Fr. 3000.- für alle
109" Hardtop-
Modelle.

Servicefreundlicher 6-Zylinder
Benzinmotor. Inhalt 2,6 l,
siebenfach gelagerte Kurbel-
welle, Normal-
benzin. Stark
und schnell.

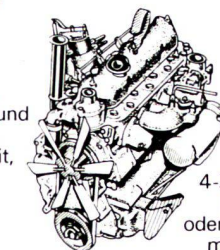

4-Zylinder
Benzin-
oder Diesel-
motor für
härteste Beanspruchung. Inhalt
2,25 l. Niedriger Verbrauch,
kräftiges Durchzugsvermögen.
Einfach im Unterhalt.

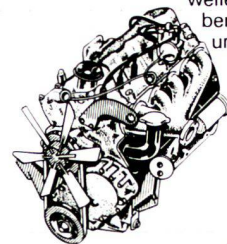

Doppelgarantie:
12 Monate/
20 000
km

System ohne Grenzen

Einzigartiger Baukasten: der Land-Rover mit seinen
27 (!) Modellvarianten und den zahllosen Um- und Einbau-
möglichkeiten. Allein in der Schweiz sind rund 10 000 Land-

Rover im Einsatz, betreut von 75 bestausgerüsteten Service-
zentren, die für sämtliche Modelle jederzeit Ersatzteile zur
Verfügung halten. **Nichts geht über den Land-Rover.**

Import: British Leyland Switzerland, Abt. Nutzfahrzeuge, 8048 Zürich, Tel. 01/62 90 90 – AG HERZNACH: F. Müller, 064/48 14 48 – SAFENWIL: Emil Frey, Autocenter, 062/67 91 11 – VILLMERGEN: R. Huber AG, 057/6 13 79 – AR TEUFEN: A. Ulmann, 071/33 21 11 – BE FRAUENKAPPELEN: E. Aebi AG, Fahrzeugbau, 031/50 12 12 – LANGNAU I. E.: P. Fuhrer AG, 035/2 31 31 – LINDEN b. OBERDIESSBACH: H. Bachmann, 031/92 57 96 – LYSS: B. Logos, 032/84 58 21 – THUN: Touring Garage AG, 033/22 44 55 – BL NIEDERDORF: K. Abt, 061/97 88 22 – BS BASEL: L. Bernhardt AG, 061/43 11 43 – FR MARLY: Emil Frey SA, Garage de la Sarine, 037/46 14 31 – GL GLARUS: Mic Schielly, Central Garage, 058/61 18 34 – GR CHUR: Garage Comminot, 081/22 37 38 – CHUR: Autocenter Tribolet AG, 081/22 12 12 – LU LUZERN: E. Epper, 041/41 11 22 – OW SARNEN: Auto Siedler, 041/66 18 88 – SG DEGERSHEIM: Garage Peter AG, 071/54 11 82 – GOLDACH: W. Studer, 071/41 14 27 – MELS: W. Graf, 085/212 62 – ST. GALLEN: Garage Eisenhut, Inh. R. Ramsbacher, 071/24 68 58 – SH NEUHAUSEN: Rattin AG, 053/2 24 88 – SO HAGENDORF: A. Zbinden, 062/46 12 31 – ZUCHWIL: W. Rheiner AG, 065/5 62 18 – SZ FREIENBACH: R. Oberlin, 055/48 18 17 – IBACH: H. Hediger, 043/21 22 77 – TG FRAUENFELD: Garage Schmid AG, 054/7 32 00 – ROMANSHORN: W. Müller, See-Garage, 071/63 14 07 – TI AIROLO: X. Wolfisberg, 094/88 11 95 – CADENAZZO: R. Ricca, Garage, 092/62 11 15 – LUGANO-PARADISO: Garage Paradiso SA, 091/54 18 61 – TENERO: Martino Focchetti, Gran Garage, 093/67 13 02 – UR FLUELEN: Touring Garage Fluelen AG, 044/2 12 59 – ZG OBERWIL: H. Speck, 042/21 12 18 – ZH WINTERTHUR: Steig-Garagen AG, 052/23 94 21 – ZÜRICH: Emil Frey AG, Automobile, 01/54 55 00 – FL SCHAAN: M. Beck, 075/2 27 08

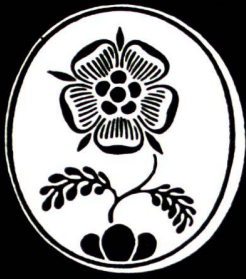

Hauert DÜNGER

sind beste Boden- und Pflanzennahrung

Volldünger Gartensegen

der ideale Volldünger auf organischer Basis. (frei)

Hato

der organische Vorratsdünger für Topfpflanzen (5S)

Hato-Rhodo

physiologisch sauer wirkender Vorratsdünger für Moorbeetpflanzen. (5S)

Tardit

der neue Langzeitdünger für Topfpflanzen, Baumschulpflanzen, mobiles Grün, Dachgärten usw. (5S)

Ha-Ras und Nertil (mit Un- krautvernichter)

die bestens bewährten, gut streufähigen Rasendünger (5S)

«DURO»

der neue Rasen-Langzeitdünger versorgt den Rasen während 3—4 Monaten mit den notwendigen Nährstoffen. (5S)

Beerendünger

Hauert, physiologisch sauer wirkender Volldünger, kalk- und chlorfrei. (5S)

Rosendünger

Hauert, für gesundes Wachstum und reiche Blüte. (5S)

(frei) = Giftklasse frei, Produkt fällt nicht unter die Bestimmungen des Giftgesetzes.

(5S) = Giftklasse (5S), Warnung auf den Packungen beachten.

Düngerfabrik Hauert+Co., 3257 Grossaffoltern, Telefon 032/84 14 81

Starke Pflanzen

Prächtige Gärten

Zufriedene Kunden



Ihre Kunden schätzen es besonders, wenn die gelieferten Pflanzen tadellos präsentieren, termingerecht geliefert werden und bei sachgemässer Pflanzung und Pflege freudig an- und weiterwachsen.

Bestellen bei Hauenstein, Rafz, heisst:
Zeit gewinnen — Ärger vermeiden —
Nerven schonen!

Hauenstein Rafz

Hauenstein AG, 8197 Rafz
Baumschulen/Rosenskulturen

Telefon 01 / 96 33 44

CELLSYSTEM®

–das Bausystem für Sportplätze, die einer langen Trockenheit und einer starken Regen- periode standhalten.

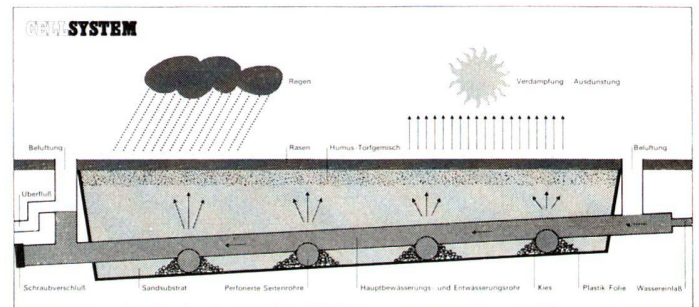

- **CELLSYSTEM**-Rasensportplätze können länger und öfters bespielt werden, weil sie eine dichtere und stärkere Grasnarbe haben und darum strapazier- und widerstandsfähiger sind.
- Der Rasen ist elastischer und für die Spieler ermüdungsfreier und verletzungsärmer.
- Auch bei starken Niederschlägen wird das Wasser vom System sofort aufgenommen und in der Tragschicht gespeichert. Es bilden sich keine Pfützen und die Grasnarbe wird nicht aufgeweicht.
- Weil **CELLSYSTEM**-Anlagen von unten bewässert werden, können Sie ohne Unterbruch benützt werden und es erfolgt praktisch keine Verdunstung.
- Eine **CELLSYSTEM**-Anlage ist in 4 bis 6 Wochen gebaut.
- Schon nach 4 Vegetationsmonaten können **CELLSYSTEM**-Sportplätze benützt werden.

Verlangen Sie ausführliche Unterlagen über
– die Revolution im Rasensportplatzbau.

CELLSYSTEM

CELLSYSTEM AG/SA Gerbergasse 17, CH-4800 Zofingen
Telefon 062/52 18 88

Lizenzvertreter:

Feller AG, Worbstrasse 91, 3074 Muri BE

Spross Garten- und Sportplatzbau, Gutstrasse 12,
8055 Zürich

Emanuel Sutter, Lehenmattstrasse 122, 4052 Basel

Gartenbau Uzwil AG, Marktstrasse 15, 9244 Niederuzwil

Tribelhorn AG, Reussportweg 15, 6004 Luzern

Aus unserem vielseitigen Gartenprogramm:

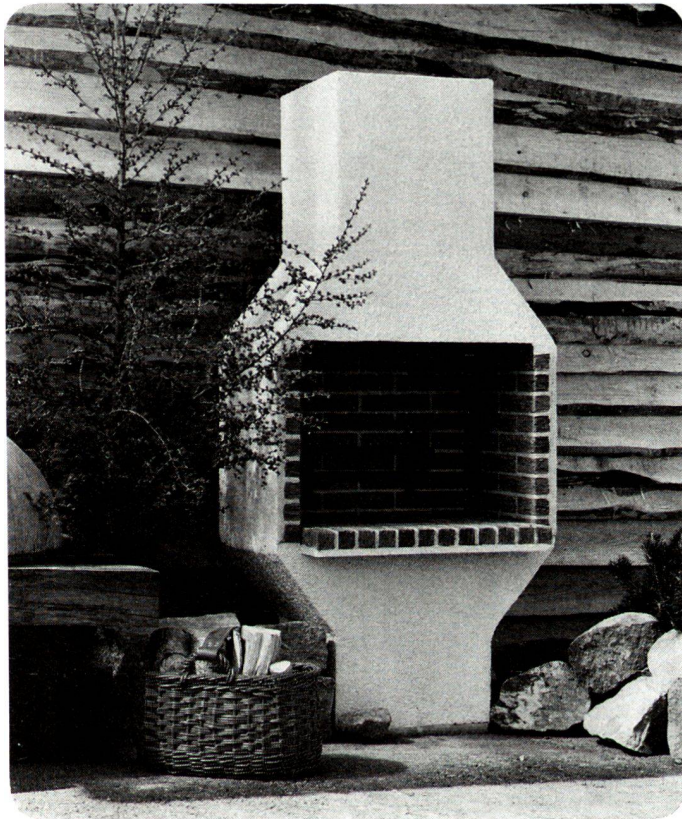

Gartencheminée AMBIENTE

Komplettes Gartencheminée als Bausatz

Grosszügiger Feuerraum, handwerklich ausgemauert mit verschiedenen Steinen nach Wahl

Individuelle Gestaltung mit Steinsockel, Sitzbänken, Eichenbalken usw.

Vorteilhafter Preis

Grundmodell wie Abb.

- Klinker **Fr. 795.—**
- Strukturstein **Fr. 845.—**
- Handformstein **Fr. 895.—**

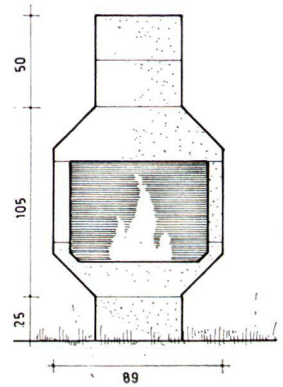

Dazu ein vielseitiges Grillgeräte-Programm

Garten- und Balkongrill DOMINO

- stabil und dauerhaft
- formschön
- vielseitig kombinierbar

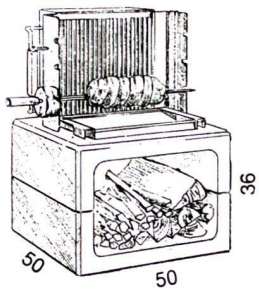

Modell A bestehend aus:

- 2 Betonelementen
- 1 Grillaufsatz für waagrechte und senkrechte Verwendung
- 1 Drehspieß mit Uhrwerkmotor
- 1 Bratrost mit 2 Griffen
- 1 Saucenschale vernickelt

Fr. 446.—

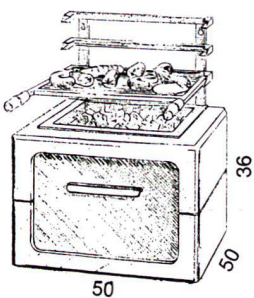

Modell B bestehend aus:

- 2 Betonelementen
- 1 Glutrost mit Halter
- 1 Bratrost mit 2 Griffen
- 1 Aschenschublade mit Führungen

Fr. 387.—



Bitte erkundigen Sie sich nach den Verkaufsbedingungen!

RASEN-SAMEN



vom Spezialisten

Mit Ihren Rasenproblemen sollten Sie zum Spezialisten gehen. Samen Mauser ist Spezialist und bietet Ihnen:

- sehr preisgünstige Standard-Mischungen von überdurchschnittlicher Qualität
- hochwertige Favorit-Mischungen aus hervorragenden Zuchtgräsern
- Spezialmischungen für Strassenbau und Böschungsbegrünung
- Mischungen nach Ihren eigenen Rezepten zu günstigen Tagespreisen

Rufen Sie uns an, wenn ...

- ... Sie Probleme rund um den Rasen haben
- ... Sie Interesse an einer preisgünstigen Offerte haben
- ... Sie unseren Besuch wünschen

Spezialisierte Fachleute stehen Ihnen zur Verfügung.

SAMEN
Mauser

Zürichstr. 98, 8600 Dübendorf/Zürich
Telefon 01/821 11 11

spielen



Spielplätze müssen leben, natürliche Umwelt ersetzen, die kindliche Phantasie bereichern, Abwechslung bieten, zu spielerischen Taten verhelfen, Kontakt schaffen, begeistern, anregen, müssen dem Kind seine Welt bedeuten, müssen Wohnraum im Freien sein ...

Verlangen Sie den grossen Spielgeräte-Katalog von Geräten in Holz, Metall, Kunststoff,
bürli Postfach 201, 6210 Sursee/LU,
Tel. 045 21 20 66

Rorschacher Sandstein

speziell geeignet für

Gartenbau

Seeufergestaltung

Bildhauer

Innenausbau

Cheminéebau

Renovationen

Jakob Bärlocher

Steinlieferant

9422 Staad / Buchen SG

Telefon 071 / 41 22 42

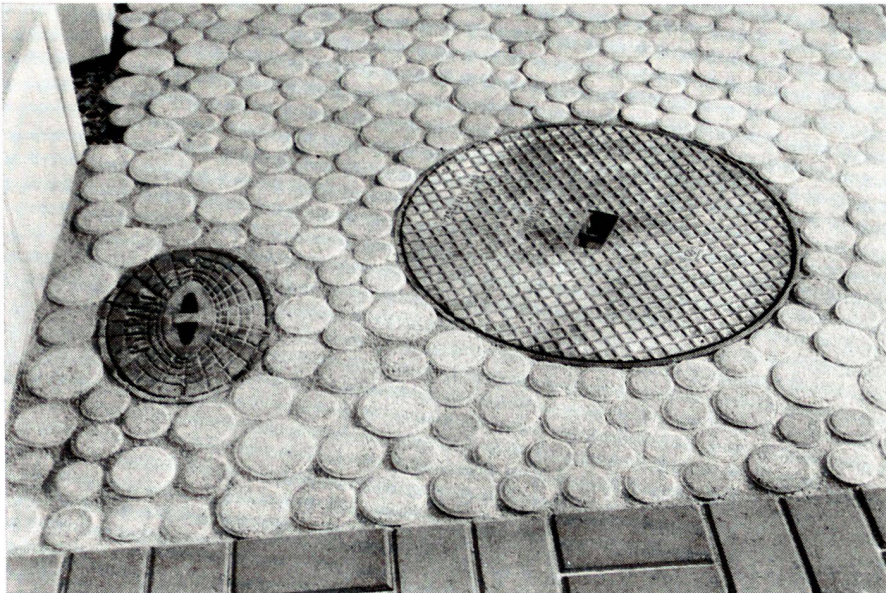

Rondo

der ganz besondere
Rundpflasterstein

Drei Durchmesser zeichnen das Rund-Pflaster von Hug + Graf besonders aus. Anschlüsse oder Abschlüsse — spitzwinklig, rechteckig, stumpfwinklig, rund oder oval — an Plattenbelägen, Pflanzschalen, Beleuchtungsmasten oder Bäumen sind für RONDO nichts Aussergewöhnliches.

Dieses Rund-Pflaster von Hug + Graf ist aus der Praxis für die Praxis geschaffen. Es kann in willkürlichem Aneinander verlegt werden und gibt immer repräsentative Flächen. Für RONDO sind Böschungen oder Vertiefungen kein Problem. Mit ihm kann man elegant Höhenunterschiede ohne Wechsel des Pflastermaterials ausführen (keine Sondersteine). Siehe Bildbeispiel. Das Rund-Pflaster von Hug + Graf aus Beton verbindet hohe Belastbarkeit und Witterungsbeständigkeit mit der gestalterischen Aussagekraft unserer Zeit

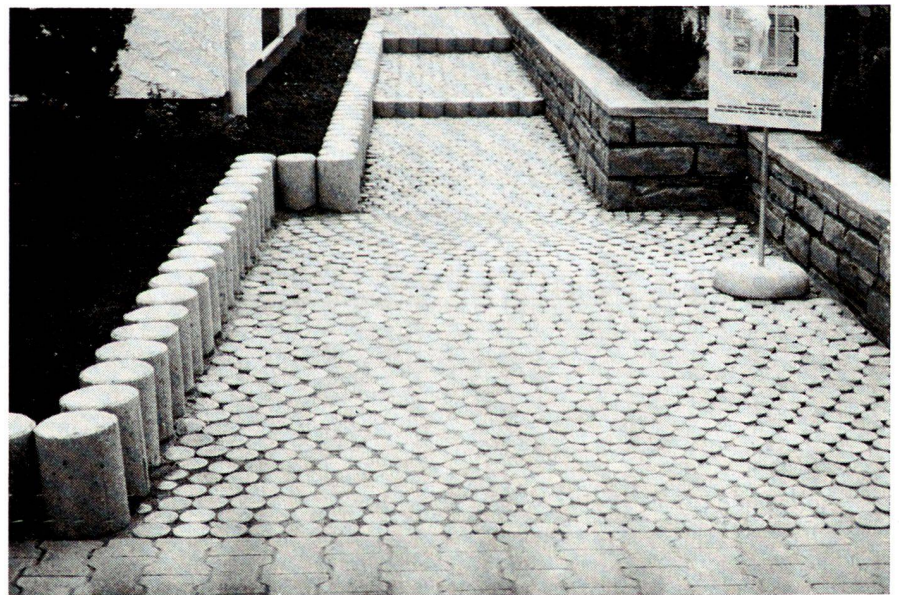

Technische Daten:

Durchmesser der Rund-Pflastersteine

7 cm

9 cm

11 cm

Höhe 8 cm

Berechnung erfolgt laut amtlichem Wiegenachweis nach Gewicht.

158 kg = 1 qm RONDO-Rund-Pflasterstein.

Mehr Informationen sofort auf Anfrage.

Hug + Graf Baustoffe AG 8610 Uster

Telefon 01/87 42 44

Holzspielgeräte

kinderfreundlich — warm — wetterfest

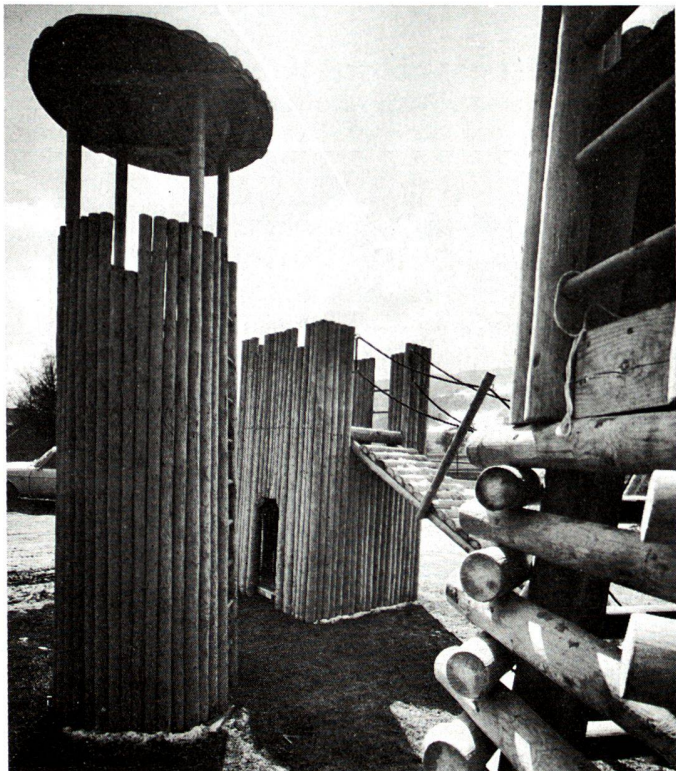

Verlangen Sie bitte den Prospekt

Erwin Rüegg, Spielgeräte

8165 Oberweningen ZH, Tel. 01 94 36 04

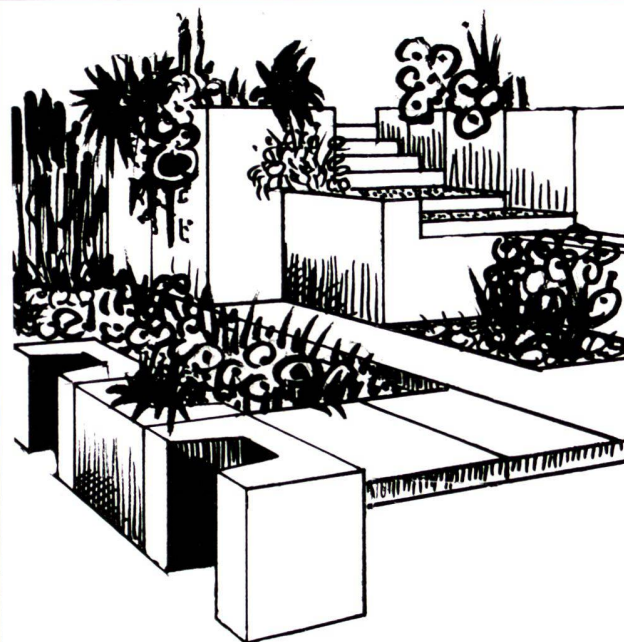

Beton-Elemente

sind robust, dauerhaft und unverwüsthch.

Zum Beispiel:

- | | |
|-------------------|-------------------|
| Stuttgarter | Pflanzentröge |
| Mauerscheiben | Frühbeetkasten |
| Karlsruher | Kompostbehälter |
| Gartensteine | Gehwegplatten |
| Blockstufen | Pflastersteine |
| Winkelstufen | Rasengittersteine |
| (für Rebberge) | Pfosten, Sockel |
| Tischtennistische | Betonbretter |
| Sitzbänke | |

Favre

Favre & Cie AG
8304 Wallisellen
Tel. 01/830 20 11

Favre & Cie SA
1897 Bouveret
Tél. 025 / 7 53 31

Bitte schicken Sie Prospektunterlagen
 Bitte unverbindliche Beratung

Firma _____

Strasse _____

PLZ/Ort _____ A

Tel. _____

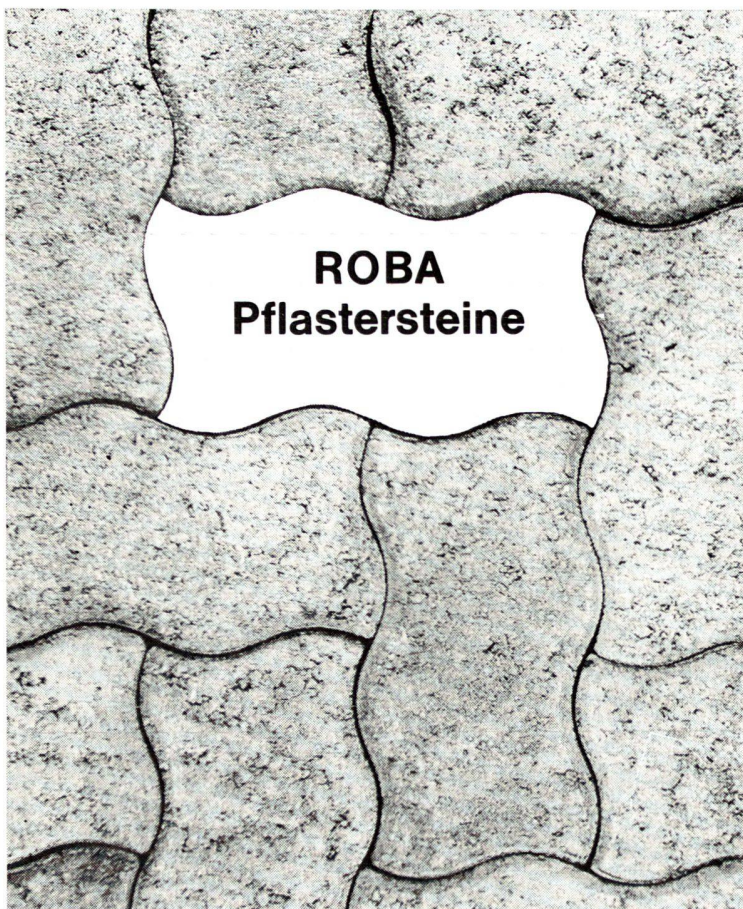

ROBA
Pflastersteine



Element + Baustein AG

Kindhausen 8604 Volketswil ☎ 01 86 48 17

Aus dem MAVEG-Verkaufsprogramm:

Drei bewährte Maschinen und Geräte für Gartenbaubetriebe, Landschaftsgestalter, kantonale und kommunale Bauämter usw.

Vibrationshandwalze vhw 40



Lärmfrei und keine Abgase, ohne Motor
Keine Wartung, problemlos
Vibriert in einer Stossrichtung, verdichtet statisch in der anderen
Verdichtung von Strassenbelägen jeder Art
für Einsätze in Wohnquartieren, für Trottoirs, Gartengestaltung, Parkplätze, Flickarbeiten usw.
Gewicht ca. 60 kg
Walzenbreite 24 cm
Walzen- ϕ 25 cm

Generalvertretung

Kundendienst

Ersatzteillager



MAVEG

MAVEG AG, 3250 LYSS ☎ 032 84 71 71

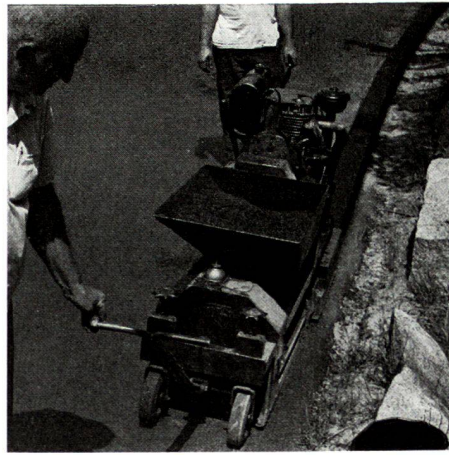

Randstein-Fertiger

Erstellt selbstfahrend aus bituminösem Mischgut Abschränkungen in einer Vielzahl von Profilen, gerade oder gebogen, für Strassen, Verkehrsinseln, Parkplätze usw.

Verdichtung durch die Maschine selbst, entsprechend der Wirkung einer 12- bis 15-Tonnen-Walze.

Regulierbare Heizgasströmung für Mischgutbehälter und Materialtrichter hält das Mischgut auf konstant günstiger Einbautemperatur.

Arbeitsleistung bis zu 2 m/min., unabhängig vom Profil.



Dumper Benford

Ein umfassendes Programm:

27 Basis-Modelle für vielfältige und besonders harte Einsätze.

Normal-Mulden, mechanisch oder hydraulisch kippbar, Drehkipmulden, 3-Seiten-Kippmulden, Hochauskipmulden usw.

Muldeninhalt von 0,5 bis 2,7 m³, Tragkraft von 750 bis 4300 kg.

Mit Zweirad- oder Allradantrieb für schwierigste Geländebedingungen.

Mit starrem Chassis oder zentraler Knicklenkung.

Eine eindrucksvolle Dokumentation:

»Unsere Städte brauchen Grün zum Leben«

Spezialisten für alle Fragen der Begrünungs-Planung, der Bodenverbesserung und der Anlage in Stadt- und Landschaftsbau haben diese Dokumentation in Zusammenarbeit mit dem Torfstreuverband erstellt.

Für Städteplaner, Städtebauer und Hochbauarchitekten ein praxisgerechter Leitfaden zur Realisierung neuer, umweltfreundlicher Lebensmöglichkeiten durch Begrünung. Und heute mehr denn je wichtig: In unserer Wohnwelt aus Beton und Glas.

Floratorf Produkte
mit der Vollkraft der Natur
Torfstreuverband GmbH,
29 Oldenburg, Postfach 1229

Kostenlos vom Torfstreuverband



Fordern Sie diese Dokumentation kostenlos an. Vom Torfstreuverband GmbH, 29 Oldenburg, Postfach 1229.

Senden Sie mir _____ Exp. Ihrer Dokumentation.

Name: _____

Wohnort: _____

Straße: _____

Floratorf-Produkte. Die Wirtschaftlichkeit und Qualität beim Begrünen.

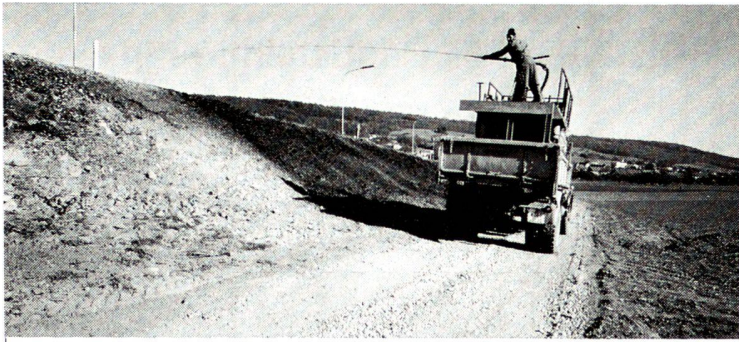

E. HUNN AG

über 10 Jahre Erfahrung mit dem
Finn-Hydrosaart-Verfahren

Ausführung von Begrünungs- und Böschungssicherungs-Arbeiten nach ingenieurbioologischen Grundsätzen ist echter Umweltschutz und schont die Finanzen des Auftraggebers

- Gehölzsaaten mit standortskorrekten Mischungen
- Kräutersaaten nach pflanzensoziologischen Gesichtspunkten
- Gräsersaaten mit den bewährten VSS-Mischungen

Böschungssicherungen

- GRÜNLINGSMATTEN, ein neuer lebender Baustoff
- Lebendfaschinenverbau, den örtl. Verhältnissen entsprechend
- Steinschlagnetze schützen den Autofahrer und senken Baukosten

Verlangen Sie unsere Fachleute für eine unverbindliche Aussprache

E. HUNN AG 8966 **Oberwil/AG**
Begrünungsunternehmen Tel. 057/5 18 30

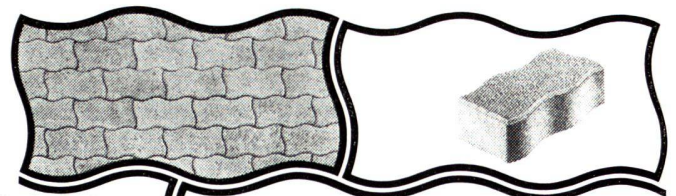

Pflasterstein

für variantenreiche Verlegemuster

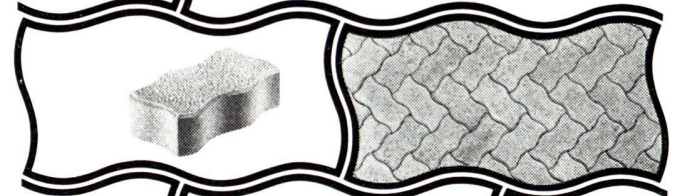

einfach
wirtschaftlich
dauerhaft
schön

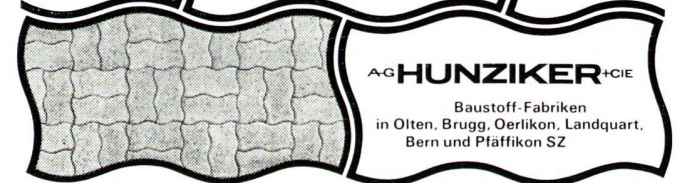

AG **HUNZIKER** + CIE
Baustoff-Fabriken
in Olten, Brugg, Oerlikon, Landquart,
Bern und Pfäffikon SZ

Die Revolution für Ihren Maschinenpark Heute:

Das vollständige Raupenprogramm für Umgebungsarbeiten

	Raupenlader		Moorlader		Bulldozer	Moorbulldozer
KOMATSU	D 21 S	D 31 S	D 21 Q	D 31 Q	D 21 A	D 21 P
Gewicht	4500 kg	7600 kg	4150 kg	7600 kg	3430 kg	3700 kg
Leistungs-PS	37	63	37	63	37	37
Kübelinhalt/Blattbreite	0,5 m ³	1,0 m ³	0,4 m ³	0,8 m ³	230 cm	218 cm
Bodendruck PSCA-Norm	0,38 kg/cm ²	0,54 kg/cm ²	0,23 kg/cm ²	0,3 kg/cm ²	0,3 kg/cm ²	0,19 kg/cm ²

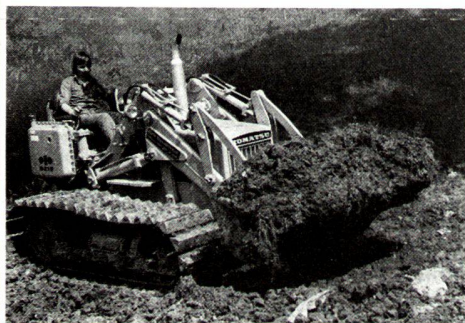

KÜPFER BAUMASCHINEN AG

Postfach 226, 3601 Thun
Telefon 033/37 23 64
Betrieb in Heimberg



Waschbetonplatten Gehwegplatten zementgrau

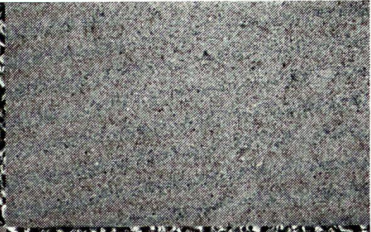
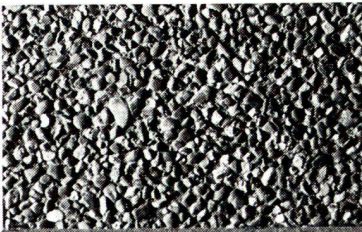

Waschbetonplatten

50/75 cm	unarmiert
50/50 cm	unarmiert
25/50 cm	unarmiert
40/60 cm	unarmiert
40/40 cm	unarmiert
50/100 cm	armiert
100/100 cm	armiert

Gehwegplatten

50/75 cm	unarmiert
50/50 cm	unarmiert
25/50 cm	unarmiert
40/60 cm	unarmiert
40/40 cm	unarmiert
50/100 cm	armiert
100/100 cm	armiert

Baustoffe

A. Tschümperlin AG

Adliswil-Zürich 01/91 64 02
 Horw-Luzern 041/41 46 46
 Küsnach a/R 041/81 11 63
 Meierskappel 042/64 10 44
 Zug 042/21 01 02

Es gibt auch für den anspruchvollsten Rasen eine ideale Samen- mischung

Wichtig sind schnelles und sicheres
 Auflaufen, Trittfestigkeit, Schnittverträglich-
 keit und gutes Regenerationsvermögen,
 Krankheitsresistenz, gesunde, frische Farbe,
 preisgünstig.

UFA-Rasensmischungen erfüllen diese
 sowie weitere Anforderungen. Unsere Fach-
 leute lösen auch Ihr Beratungsproblem.
 Rufen Sie uns an!

UFA Samen

VOLG Winterthur, Tel. 052 84 11 11; VLG Bern,
 Tel. 031 22 56 61; VLGZ Sursee, Tel. 045 2113 13;
 Landverband St. Gallen, Tel. 071 23 32 32;
 Nordwestverband Solothurn, Tel. 065 2 62 62;
 GVS Schaffhausen, Tel. 053 312 21; FSA Fribourg,
 Tél. 037 22 63 53; USAR Lausanne, Tél. 021 27 74 65;
 FVAV Lausanne, Tél. 021 27 51 51; Agricola Ticinese
 Bellinzona, Tel. 092 25 19 36.

Profitieren Sie auch von unseren fundierten Fachkenntnissen und langjährigen Erfahrungen in der Lösung schwieriger Begrünungsprobleme im Strassenbau, bei Deponien aller Art, Skipisten, Meliorationen usw. UFA-Samen — «Ihr Partner»!

«BB-Doppelverbundsteine»

Zwei ideale Möglichkeiten für einen modernen und dauerhaften Betonbelag.

Keine eintönige Fläche mehr, sondern auch für das Auge ein abwechslungsreiches, aufgelockertes Bild.

BB-Doppelverbundsteine und Tri-6-Steine eignen sich besonders für Zufahrtswege, Garageinfahrten, Abstellplätze, Sitzplätze, Dachterrassen.

Wir freuen uns auf Ihre Anfrage und stehen für nähere Auskünfte gerne zur Verfügung.

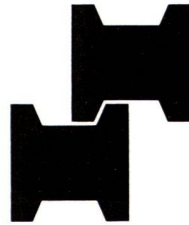

«Tri-6-Steine»

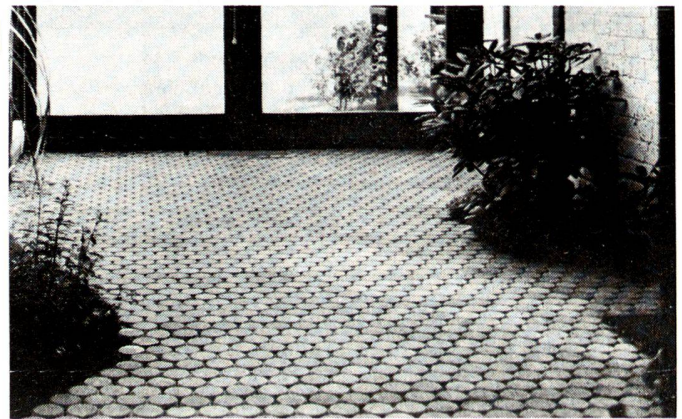

B AUSTOFF
B IRMENSTORF AG

Lindmühle
5413 Birmenstorf
Telefon 056-8511 76
851818

Nivellieren mit Automaten

schneller, einfacher, sicher — aufrechtes Fernrohrbild



WILD NAK 0

Vergr. 20x
Zielweite ab 0,9 m
Kontrollknopf und
Teilkreis

WILD NAK 1

Vergr. 23x
Zielweite ab 1 m
Kontrollknopf und
Teilkreis

KERN GKO-A

Vergr. 21x
Zielweite ab 0,75 m
Warnblende, Winkel-
visier oder Teilkreis

KERN GK1-A

Vergr. 25x
Zielweite ab 2,3 m
mit oder ohne
Teilkreis

Verlangen Sie unverbindlich Vorführung oder nähere Informationen über automatische Nivelliere und andere Neuheiten mit untenstehendem Talon.

GRAB+WILDI AG

8023 Zürich 1, Seilergraben 61 Tel. 01/3257 88-89
8902 Urdorf, beim Bahnhof Tel. 01/9876 67-68

Wir wünschen sofort: Vorführung der Nivellier-Automaten
 Spezialkatalog VG 8
(Zutreffendes bitte ankreuzen)

Name / Firma:

Adresse:

Telefon-Nr.

Plz.: Ort:

Die Umrandung

von Gerätegruben

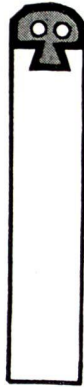

von Sandkasten



von Kugelstossgruben

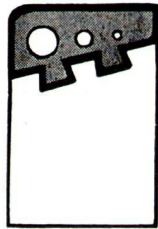

von Laufbahnen



ist ein Detail

aber sehr wichtig!

Wir befassen uns intensiv mit solchen Details!

- Strassenabschlüsse aus Hartbeton
- Sportplatz-Spezialartikel: Einfassungen mit Gummabdeckung
- Quarzsande für Sportplätze

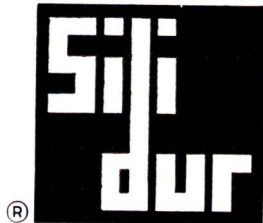

STEINER SILIDUR AG 8450 ANDELFINGEN

Telefon 052 / 41 10 21

Spielplatzgeräte

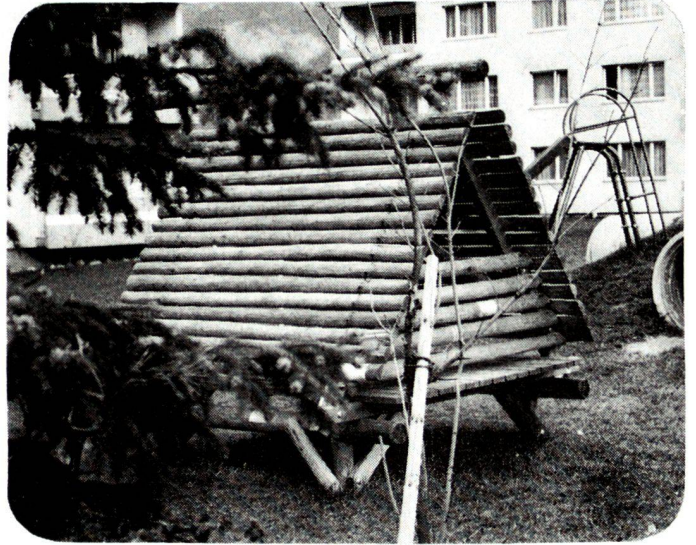

GTSM Spielplatzgeräte aus Metall, Holz, Kunststoff

Engins GTSM pour places de jeux, en métal, bois, matière plastique

Liefert rasch und zu äusserst günstigen Preisen

Gesellschaft für Turn- und Sportanlagen

GTSM

2532 Magglingen

032 23 69 03

Büro Zürich : 01 66 11 30

**GTSM
Magglingen**

Zäune

Ballfanggitter
Tennisplätze
Sportanlagen

**ELEGANT
KORROSIONSGESCHÜTZT
STABIL**

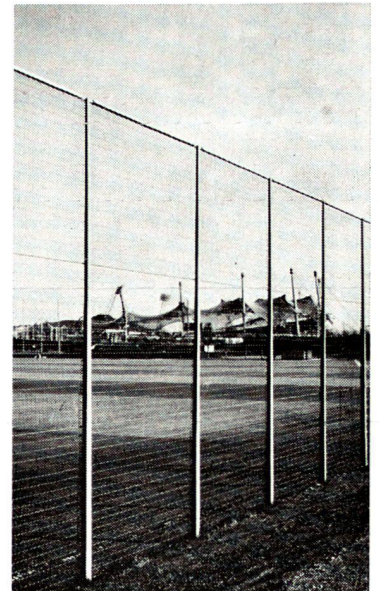

Pfosten und Gitter verzinkt und plastifiziert in Grau, Grün und Weiss/Silber

Elkosta

Kein Rosten

Kurt Aeberli
1196 Gland

5 Rue de la Prairie
022/64 27 59