

Zeitschrift: Bulletin technique de la Suisse romande
Band: 31 (1905)
Heft: 6

Werbung

Nutzungsbedingungen

Die ETH-Bibliothek ist die Anbieterin der digitalisierten Zeitschriften. Sie besitzt keine Urheberrechte an den Zeitschriften und ist nicht verantwortlich für deren Inhalte. Die Rechte liegen in der Regel bei den Herausgebern beziehungsweise den externen Rechteinhabern. [Siehe Rechtliche Hinweise.](#)

Conditions d'utilisation

L'ETH Library est le fournisseur des revues numérisées. Elle ne détient aucun droit d'auteur sur les revues et n'est pas responsable de leur contenu. En règle générale, les droits sont détenus par les éditeurs ou les détenteurs de droits externes. [Voir Informations légales.](#)

Terms of use

The ETH Library is the provider of the digitised journals. It does not own any copyrights to the journals and is not responsible for their content. The rights usually lie with the publishers or the external rights holders. [See Legal notice.](#)

Download PDF: 14.03.2025

ETH-Bibliothek Zürich, E-Periodica, <https://www.e-periodica.ch>

Nouvelles Toitures pour Constructions industrielles

BREVET + N° 23428

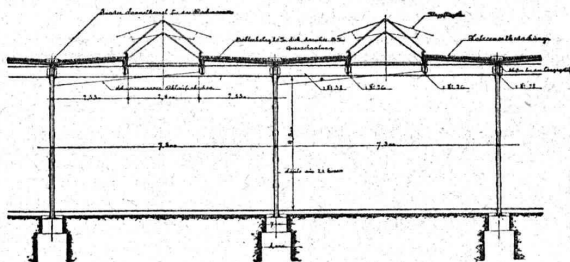

Toitures plates prenant jour d'en haut,
avec dispositif d'aérage, très avantageux pour
toutes les constructions industrielles:

Magasins. — Halles à marchandises. — Entrepôts. — Ateliers.
Usines de constructions mécaniques et électriques.
L'ondreries. — Industries textiles. — Blanchisseries.
Teintureries. — Brasseries. — Marchés couverts, etc., etc.

Ce nouveau genre de TOITURE présenté les avantages suivants: 94

Il peut convenir à toutes les orientations pour le jour, venant d'en-haut. — Il est le meilleur système à employer pour tous les climats, aussi bien pour les pays chauds que pour les pays froids, même avec fortes chutes de neige. — Isolation parfaite. — Exécution rapide en toute saison. — Prix très modérés.

Projets, devis et tous renseignements seront envoyés gratis sur demande à MM. les Ingénieurs, Architectes, Entrepreneurs et Fabricants par les

Propriétaires du Brevet:

SEQUIN & KNOBEL

Ingénieurs civils pour Constructions industrielles modernes,
R Ü T I (Zürich).

Concessionnaires et Représentants:

E. BAUMBERGER & KOCH

Entreprise spéciale pr Toitures et Dallages pr Constructions industrielles,
B A I Z

CONCOURS

VAUD

La Compagnie du chemin de fer Aigle-Ollon-Monthey met en soumission les travaux d'infrastructure de la ligne et de pose de la voie.

S'adresser à MM. de Vallière, Simon & Co, ingénieurs-conseils, place de la Cathédrale, à Lausanne.

Terme: 1^{er} avril.

Les Départements des travaux publics des cantons de Vaud et du Valais mettent au concours la démolition du pont en bois actuel sur le Rhône, à la Porte du Seex.

S'adresser aux Départements ci-dessus, à Lausanne ou Sion.

Terme: 28 mars.

CHEMINS DE FER FÉDÉRAUX

La Direction générale, à Berne, met au concours la fourniture d'un bateau à vapeur demi-salon pour le lac de Constance.

S'adresser à l'ingénieur-mécanicien en chef de la Direction générale.

Terme: 15 avril.

ZURICH

La ville de Zurich met au concours la fourniture de deux balayeurs de routes avec brosses rotatives.

S'adresser à la Direction des travaux de la ville, II^e service, à l'Hôtel-de-Ville, Beatenplatz.

Terme: 31 mars.

APPENZELL

La place d'ingénieur cantonal du canton d'Appenzell, Rhodes-Extérieures, avec domicile à Hérisau, est à repourvoir. Appointment annuel: Fr. 4500.

S'adresser à M. le landammann Lutz, à Lutzenberg, jusqu'au 31 mars.

AVIS

aux ARCHITECTES

La Commune de La Chaux-de-Fonds ouvre un concours parmi les architectes habitant le canton de Neuchâtel pour l'élaboration des plans d'une nouvelle usine transformatrice et thermique.

Messieurs les architectes ayant l'intention de prendre part à ce concours peuvent demander le programme, ainsi que les pièces annexes, à la Direction soussignée.

La Chaux-de-Fonds, le 23 février 1905.

204

Direction des Services industriels.

Mise au concours de plans.

M. A. Jeanloz, propriétaire du Lac Bleu, près Frutigen, ouvre un concours d'idées pour l'élaboration d'un plan d'hôtel et bains sulfureux, à construire sur ses terrains, à Lauenen près Gessenay, Oberland bernois (Ligne Montreux-Oberland).

Peuvent prendre part à ce concours les architectes suisses ou établis en Suisse. Une somme de Fr. 3000 est mise à la disposition du Jury à l'effet de primer les trois meilleurs projets.

Ce Jury est composé de MM. E. Davinet, à Berne, Ami Chessex, à Territet, E. Strübin, à Interlaken, J.-U. Leuenberger, à Berne, et A. Jeanloz, à Berne.

Programme, plan de situation et carte topographique sont envoyés sur demande par le soussigné.

Berne, 15 mars 1905.

A. Jeanloz, Comestibles,
Place des Orphelins, 14 et 16.

210

Ville de Fribourg. -- Route des Alpes.

Fourniture et pose de balustrades.

La ville de Fribourg met au concours la fourniture et la pose d'environ 280 mètres courants de balustrades en fer forgé (garde-fou) pour la route des Alpes.

Prendre connaissance des conditions au bureau de M. Rodolphe Weck, ingénieur, 14, Grand'Rue, à Fribourg, où les plans et devis demandés devront être déposés avant le 31 mars, à 6 heures du soir.

Par ordre du Conseil communal,
l'ingénieur,
R. WECK.

H 915 F

Ingénieur-électricien.

Une place d'adjoint du chef d'exploitation

dans une grande centrale d'électricité de la Suisse française est à pourvoir. Les postulants doivent avoir un an de pratique des réseaux de distribution, spécialement des réseaux en câbles souterrains. Ils doivent posséder parfaitement la langue française.

Les offres avec curriculum vitae, références et prétentions, sont à adresser sous chiffre H. 1151 L., à Haassenstein & Vogler, Lausanne.

202

LIBRAIRIE
F. ROUGE & C^{ie}
4, Rue Haldimand, 4
LAUSANNE

- TRAITÉ THÉORIQUE ET PRATIQUE DES TURBINES HYDRAULIQUES. Turbines à réaction et turbines à impulsion, par P. BOYEUX. In-8, 12 fr.
- DAS SCHWEIZERHAUS. III. Graubünden, par le Dr J. HUNZIKER. Illustré, 14 fr.
- L'ÉLECTRICITÉ POUR TOUS, par H. DE GRAFFIGNY, 5 fr.
- LEÇONS SUR L'ÉLECTRICITÉ, par E. GÉRARD. 7^e édition, 2 vol., se vendant séparément, 12 fr.
- TRAITÉ THÉORIQUE ET PRATIQUE DE MÉTALLURGIE GÉNÉRALE, par L. BABU. T. I. *Éléments et produits des opérations métallurgiques*. Gr. in-8, 25 fr.
- L'AUTOMOBILE, avec 38 figures dans le texte et une planche coloriée démontable, par A. FARMAN, 6 fr.
- CROQUIS DE PONTS MÉTALLIQUES, par J. GAUDARD, 20 fr.
- NOBLE, H. **Fabrication de l'acier**, 25 fr.
- BUCHETTI. **La fonderie de cuivre actuelle**. 1 vol. et atlas, 30 fr.
- **Les alliages métalliques actuels et leur métallographie**, 15 fr.
- A. ZEN BOSCH. **Traité pratique pour l'étude sans maître de l'électricité**, à l'usage des ouvriers et monteurs électriciens, 17 fr. 50
- GUILLAUME, J. **Notions d'électricité**, son utilisation dans l'industrie, 7 fr. 50
- LAUNAY, DE. **La science géologique**, ses méthodes, ses résultats, ses problèmes, son histoire, 20 fr.
- MAILLET, E. **Essais d'hydraulique souterraine et fluviale**, 11 fr.
- FRICK, P. **Fouilles et fondations**, à l'air libre, sous l'eau, à l'air comprimé. Déblais souterrains. Tunnel. Béton armé, 12 fr.

EN SOUSCRIPTION :

VIOLLET-LE-DUC
Dictionnaire raisonné
de l'Architecture Française
Du XI^{me} au XVI^{me} Siècle.

Réimpression conforme à l'édition originale.

Paraîtra en soixante fascicules et formera dix beaux volumes, table comprise, illustrés de 3475 GRAVURES SUR BOIS d'après les dessins de l'auteur. Dans le but de rendre cette réimpression accessible à tous, le prix de souscription à forfait est fixé à 280 francs, payable 10 francs par mois pour 2 fascicules mensuels. Dès l'achèvement, le prix et le chiffre des versements seront augmentés.

DU MÊME AUTEUR :

- Dictionnaire raisonné du mobilier français de l'époque carlovingienne à la Renaissance. Six volumes, Fr. 300.—
Entretiens sur l'architecture. Deux volumes, » 120.—
Compositions et Dessins. 100 planches, » 150.—

Facilités de paiement au gré du souscripteur.

Choix immense et varié d'OUVRAGES TECHNIQUES
Renseignements et Catalogues GRATIS

APPAREILLAGE POUR GAZ ET EAU
I. WEIBEL, L^s WEIBEL aîné, successeur
50, Martheray, 50, LAUSANNE.
Maison fondée en 1857.
Ferblanterie, plomberie, zinguerie, couvertures en ardoises
tuiles et ciment ligneux. 106

EUBÖLITH
et plus ancienne maison du monde.
PREMIÈRE
Planchers hygiéniques
sans joints, doux et chauds aux pieds.

Recommandé par les administrations et autorités pour ses qualités éminentes. 400,000 m² posés par la maison et en usage dans des usines, écoles, bureaux, magasins, casernes, hôtels, hôpitaux, etc., etc.

1900 médaille d'or Expos. univ. Paris. 1901 méd. d'or avec couronne Vienne. 1901 G^d Prix Expos. intern. Brest. 1902, 1^{re} méd. argent Expos. anti-tuberculeuse, Toulouse. 1903, méd. d'or Expos. du Bâtiment, Paris.

EMIL SÉQUIN fabricant d'Eubböolith, Zurich (Sard). — Paris. Londres. — Vienne, etc.

FÉLIX BÉRAN Zurich V. Téléph. N° 1508 représentant pour la Suisse.

ATELIERS DE TÉLÉGRAPHES
G. HASLER, à BERNE (Suisse).

FONDÉS EN 1852

Appareils télégraphiques et téléphoniques.
Types spéciaux pour installations à courant fort.

SONNERIES ÉLECTRIQUES

Instruments météorologiques enregistreurs pour Observatoires.

Enregistreurs à distance des niveaux d'eau.

Linnigraphes, Chronographes, etc.

Indicateurs - enregistreurs de vitesse pour locomotives.

Appareils divers pour chemins de fer.

MONTEURS EXPÉRIMENTÉS

FABRIQUE DE TUYAUX EN CIMENT
Briques, Carrelages, etc.
CORNAZ Frères & C^{ie}
ALLAMAN (Vaud)

Carrelage le plus beau et le plus moderne

NOUVEAU PROCÉDÉ

Album et prix-courant sur demande. 87

FABRIQUE
d'Ornements en Zinc, de Ciment ligneux (Holzcement)
et de Carton bitumé.
V^{ve} J. TRABER
COIRE (Suisse). 163

Entreprise Générale de Travaux en Ciment.

HOIRS ALEX. FERRARI, Entrepreneurs.

Bureaux et Chantiers: Maupas, 38-40, Lausanne.

Concessionnaires des Brevets Hennebique pour le Canton de Vaud.

Nouveau : Planchers creux en ciment armé, très économiques. 139

FORCE MOTRICE A 3 CENTIMES LE CHEVAL-HEURE
par le **Nouveau Moteur-Gazogène**
à gaz pauvre, aspiration directe.

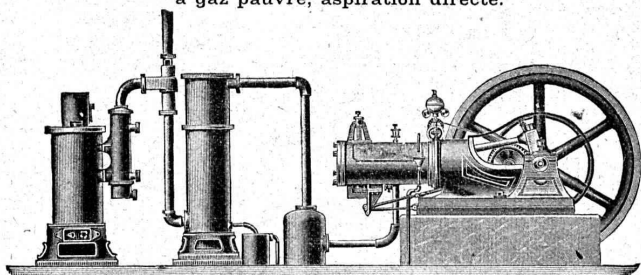

Gazogènes et transformation de moteurs en moteurs à gaz pauvre. Moteurs à gaz d'éclairage, à pétrole, à benzine, à alcool. Turbines. Grues pour l'entreprise du bâtiment. Sapines à moteurs. Treuils. Machines à travailler le bois. 42

GILLIÉRON & AMREIN, Ingénieurs-Constructeurs.
VEVEY (Suisse).

FABRIQUE SPÉCIALE POUR
Ascenseurs et Monte-charges
ÉLECTRIQUES

ALFRED SCHINDLER, LUCERNE

Maison
DE CONFIANCE
fondée en 1874.

Commande par boutons

Marche
silencieuse.

Grande vitesse:
jusqu'à
2 m. par seconde.

Parachute infallible.

Derniers modèles
américains.

600 installations
en fonction.

Un cheval suffit
pour ascenseur de
3 personnes.

Seul Ascenseur Electrique marchant sans
bruit tout en étant d'un bon rendement.

Renseignements, Dessins, Devis et Prix - courants
gratits sur demande.

10

Gazette de Lausanne

Journal politique et littéraire.

Organe de 1er ordre. — Grand format. — Fondée en 1798.

PARAISSANT SIX FOIS PAR SEMAINE

La Gazette de Lausanne est un des journaux les plus appréciés et les plus répandus de la Suisse et de l'étranger. Elle offre à ses lecteurs un ensemble de renseignements complets, soit sur les affaires du pays, soit sur la politique étrangère. Elle a des correspondants dans les principales villes de la Suisse. De même à Paris, Bruxelles, Rome, Berlin, etc., d'où elle reçoit des lettres périodiques.

La Gazette de Lausanne a pour collaborateurs les meilleurs écrivains de la Suisse romande. Elle publie des chroniques artistiques, musicales, scientifiques et militaires. Feuilletons choisis. Service télégraphique étendu.

FUGLISTER & C^{IE} NEUCHÂTEL (SUISSE)



PHOTOGRAVURE
ARTISTIQUE ET
INDUSTRIELLE

CLICHÉS
EN TOUS
GENRES

150

Serrurerie. — Balancerie.

ED. JEANRENAUD

CHOISY — Route d'Echallens

LAUSANNE

Projets, Etudes.

145

FERRONNERIE

TRAVAUX D'ART



E. FATZER

ROMANSHORN

Thurgovie

FABRIQUE MÉCANIQUE DE
Câbles en fil d'acier et de Cordes en chanvre

offre
Câbles pour
grues, ascenseurs
transports aériens.
Cordes p^r transmissions, etc.



EXPLOSIFS 47
 Société Suisse
 DES
EXPLOSIFS
 à BRIGUE (Valais).

Dynamites à tous dosages. Détonateurs. Mèches et tous accessoires.

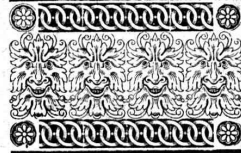

ATELIERS 30
D'ÉBÉNISTERIE D'ART
BOBAING
 St-Pierre, 2, Lausanne.
 Renseignements, dessins, devis



ATELIERS DE CONSTRUCTION

OERLIKON

OERLIKON
PRÈS ZÜRICH

Moteurs Electriques

de toutes grandeurs et pour tous les genres de courant.
 Moteurs spéciaux pour appareils de levage.
 Moteurs à carcasse étanche. 114
 Moteurs mono- et triphasés à vitesse variable.
 Téléphone 1771 RENSEIGNEMENTS ET DEVIS : Téléphone 1771
 à LAUSANNE, 15, Place St-François, 15.

SOCIÉTÉ DES USINES DE GRANDCHAMP ET DE ROCHE

à Grandchamp près Vevy (Vaud).



Fabriques de Ciment Portland artificiel, Ciment mixte (Rochite), Gypses et Chaux hydrauliques

PRODUCTION TOTALE 3000 WAGONS

Diplôme à Zurich 1883. — Médaille de vermeil à Yverdon 1894.

Médailles d'or à Genève 1896 et Vevey 1901.

33

Fils de Cuivre électrolytiques

de la Compagnie des Tréfileries du Havre,

Anciens Etablissements LAZARE WEILER

Cuivre pur en barres, en feuilles, en bandes; Cuivre façonné, Laiton en tôle, fils, barres; Aluminium; Tubes cuivre et laiton; Fils d'acier, blancs et galvanisés; Bi-métal.

H. KLEINERT & Cie, à Bienne.
 Aciers et métaux en gros.

166

Fabrique lausannoise d'appareils de chauffage.

G. WEBER, constructeur

LAUSANNE 101 a

CHAUFFAGES CENTRAUX

à eau chaude et vapeur à basse pression.

CHAUFFAGES CENTRAUX LOCAUX (localisés à un seul appartement).

*Installations complètes de cuisines d'hôtels
 donnant une grande économie de combustibles.*

Séchoirs, Bains, Buanderie perfectionnée, Brevet + 11466.

CALORIFÈRES UNIVERSELS

— Etudes techniques et devis sur demande. —

Carreaux mosaïques

de Winterthour.

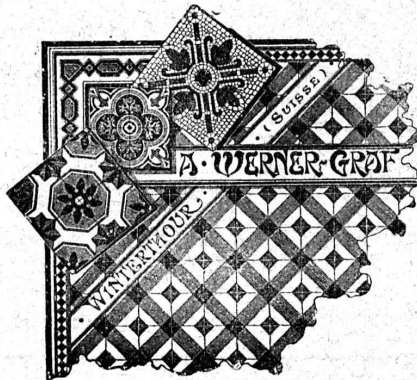

169
A. WERNER-GRAF
 ci-devant
 Huldreich Graf.

Fabriques
 et Dépôt
 à

WINTERTHOUR

ALBUM
 et ÉCHANTILLONS
 à disposition.

OFFICE GÉNÉRAL DU BATIMENT

Lausanne, 5, avenue de Villamont, 5. Téléphone N° 1818.

DIRECTEUR : **A. WEBER**, ARCHITECTE

Entreprise générale de Constructions en tous genres
 pour toute la Suisse, à forfait, les clés en mains.

Envoi contre Fr. 20 de 70 types d'habitations
 diverses avec prix et distribution. 36

ÉCONOMIE — CÉLÉRITÉ — PAS D'ALÉAS

Daniel PERRET, Appareilleur

Avenue Béthusy. LAUSANNE Avenue Béthusy.

Installateur des Eaux de Cossonay, Ballaigues, Vallorbe, Vaulion, Echallens, Bremblens, Leysin, etc.

Spécialité de canalisations à haute pression. Chauffages de serres, chambres de bains et buanderies. Installations pour eau et gaz. Appareils sanitaires de tous systèmes. Serrurerie en tout genre. — Etudes et devis sur demande. 48

FABRIQUE SUISSE DE XYLOLITH

à WILDEGG (Canton d'Argovie) 116

D^r P. Karrer

ci-devant RULLIET & KARRER

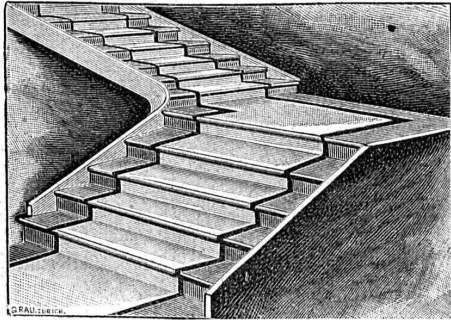

Brevet + N° 9080.

Brevet + N° 9080.

MARCHES D'ESCALIER EN XYLOLITH

pour le revêtement d'escaliers en fer, bois, molasse, ou béton tournants, molasse usée.

Incombustibles, pas glissant et de grande durabilité et résistance.

Couleurs unies ou avec forme de tapis coloré au centre.

Seulement en Suisse environ 10,000 marches d'escalier et environ 200,000 m² de parquets ont été posés jusqu'ici

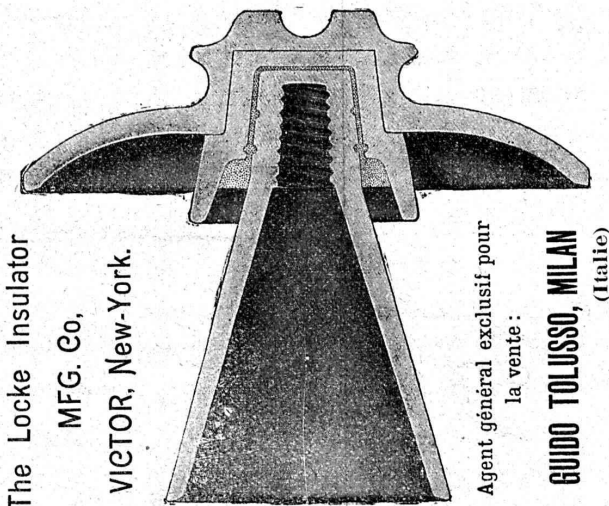

The Locke Insulator

MFG. Co.,

VICTOR, New-York.

Agent général exclusif pour la vente :

GUIDO TOLUSSO, MILAN (Italie)

Les isolateurs brevetés Locke, primés avec médaille d'or à l'Exposition universelle de Paris 1900 et du Transmissisipi (Omaha) 1898, sont les meilleurs et les plus recommandés spécialement pour lignes électriques à tensions très élevées. Leur fonctionnement est parfait et ils se trouvent employés dans les plus grandes et plus puissantes lignes électriques du monde, jusqu'à 60,000 volts de tension de ligne, ce qui leur a procuré une réputation universelle. Leurs principales prérogatives sont : **Résistance diélectrique et mécanique. Minime perte de courant. Convenance dans les prix. Economie des installations et du montage.**

Les supports brevetés Locke sont aussi les meilleurs et les plus adaptés pour les tensions très élevées, et **augmentent la résistance de 5000 à 10,000 volts**, selon la capacité de l'isolateur.

Les isolateurs « Manhattan » pour chemins de fer électriques à troisième rail se recommandent pour leur supériorité.

Le bureau technique de la Direction de Milan, via Torino, N° 61, traite pour l'installation des lignes électriques pour transport d'énergie électrique de hautes tensions d'après les dernières expériences.

Catalogues, renseignements et devis gratuits sur demande. Adresser toute demande à l'Agence générale, à MILAN, via Torino, 61. 59

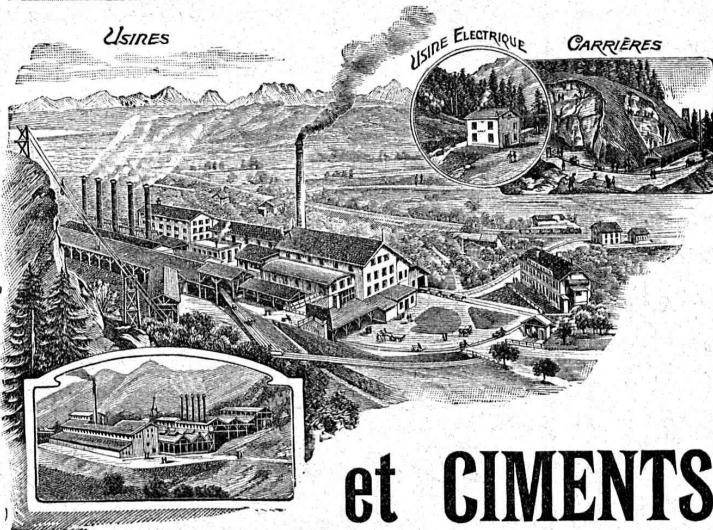

SOCIÉTÉ ANONYME

DES

CHAUX

et CEMENTS de BAULMES

Médaille d'or. Exposition cantonale vaudoise. Vevey 1901. 9

Les Usines construites en 1898 sont installées avec les derniers perfectionnements et permettent une **production annuelle de**
3000 wagons de 10 tonnes de **chaux lourde et mi-lourde** et
1000 wagons de 10 tonnes de **ciment naturel et artificiel.**

Fabrique de Cartonnage et Reliure.

A. RION

LAUSANNE — 16, RUE DE BOURG, 16 — LAUSANNE

Téléphone 1116.

55

Spécialité d'onglets pour Architectes.

MÉTAL DÉPLOYÉ

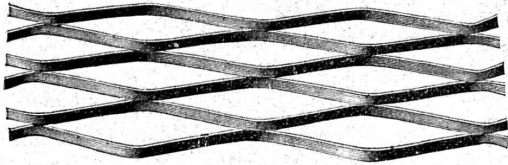

FRANCILLON & C^{ie}

Bureau technique : **ALFRED RUBIN**

Zurich I, Bahnhofstrasse, 94,

se recommande pour l'établissement de projets et la fourniture d'installations mécaniques pour :

Industries des métaux.

Fabriques d'armatures.

101 b

Fabriques d'emballages métalliques. - Fabriques d'horlogerie.

Atelier de forgeron, de serrurier et de ferblantier.

* **LAMINERIES** — o — **FONDERIES** *

⇒ Consultations techniques, devis et projets gratuits. ⇐



J. WALSER & C^{ie}

ENTREPRISE DE CONSTRUCTIONS WINTERTHUR

Télégramme : **Walser.** - Téléphone.

SPÉCIALITÉS : H1364Z

Cheminées d'usines et de chauffage.

Maçonneries de Chaudières

de tous systèmes.

61

Construction de Fourneaux

pour tous les services industriels.

Fondations et massifs en béton.

Briqueteries complètes avec fours rotatifs

MATÉRIAUX RÉFRACTAIRES en toutes qualités.

Récompenses à l'Exposition nationale de Genève.

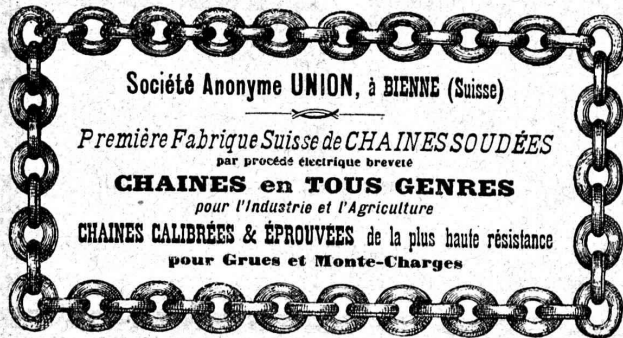

Société Anonyme **UNION**, à **BIENNE** (Suisse)

Première Fabrique Suisse de **CHAINES SOUDÉES**

par procédé électrique breveté

CHAINES en TOUS GENRES

pour l'Industrie et l'Agriculture

CHAINES CALIBRÉES & ÉPROUVÉES de la plus haute résistance pour Grues et Monte-Charges

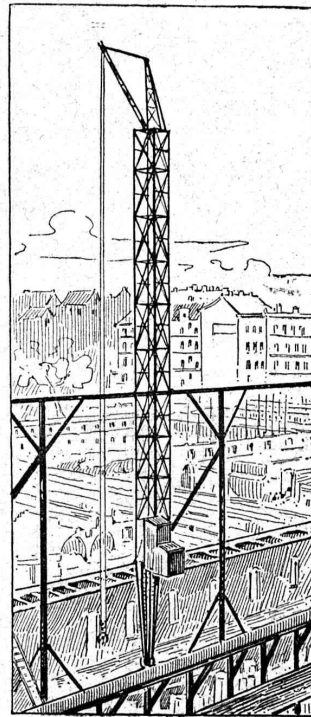

Grues
roulantes

Système Voss

pour constructions en maçonnerie, etc.

permettant de se passer d'échafaudages provisoires et de réaliser une économie considérable de temps et d'argent.

Brevets d'invention demandés.

113

Seul fabricant en Suisse :

Ateliers de constructions métalliques de RICHTERSWIL.

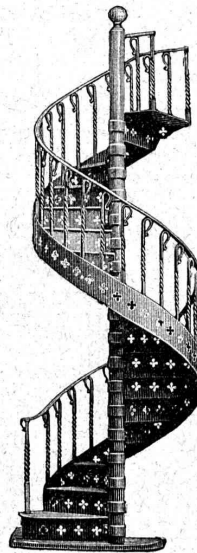

ATELIER DE SERRURERIE

actionné par *Moteurs électriques.*

H. RAPIN

LAUSANNE - Maupas, 8 - LAUSANNE

SERRURERIE

en bâtiment et fer forgé.

Vitrages et Devantures de magasin.

Escaliers en fer.

Marquises et Vérandas.

57

Grosse Serrurerie
CHARPENTES

Colonnes-supports en fers assemblés pour lignes aériennes.

Passerelles, etc.

ÉTUDE ————— DEVIS

Téléphone N° 24.

E. BECK

PERLES, près BIENNE

Télégrammes : PAPPBECK

Téléphone.

FABRIQUE POUR :

Carton bitumé. — Ciment ligneux.

PLAQUES d'ASPHALTE pour Isolations en tous genres.

TAPIS D'ISOLATIONS — GOUDRON MINÉRAL RAFFINÉ

TRINIDAD ÉPURÉE

27

Tous les produits d'Asphalte et de Goudron.

MANCHON à Friction breveté

se distingue par :

construction simple et excessivement robuste.

Embrayage et débrayage facile, sans aucune interruption de la marche normale des transmissions.

-o- Point d'usure remarquable. -o-

Sûreté absolue contre embrayage ou débrayage non voulu.

Accès facile à toutes les parties importantes.

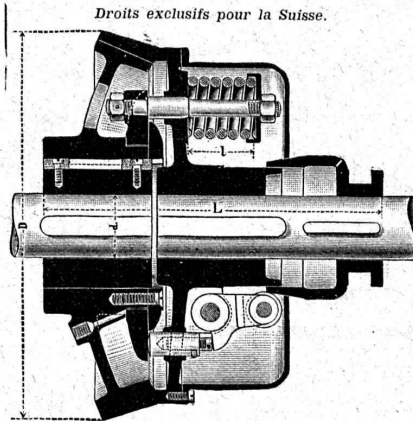

Droits exclusifs pour la Suisse.

Prospectus et prix à disposition sur demande.

Ateliers de construction de St-Georges
près St-Gall, Suisse. Société en commandite.

Ludwig v. Süsskind.

Manufacture de Papiers.

J.-G. STOUKY, Lausanne.

Gare du Grand-Pont L.-O.

Spécialité de papiers pour
Ingénieurs, 31
Architectes, Entrepreneurs.

ENTREPRISES GÉNÉRALES
de VITRERIE en tous genres.

Atelier spécial de Vitraux d'Art.

ENCADREMENTS 112

P. CHIARA

Pl. St-Laurent, Lausanne.

Verres de toutes sortes en gros et détail.

E. JEANRENAUD, GRAVEUR

Rue de Bourg, 12, Lausanne.

TIMBRES

en métal et en caoutchouc.

Numéroteurs. Dateurs

Tampous. 29

A. PIAT* et ses FILS

Fondeurs-Constructeurs

Paris, 85, rue St-Maur. Soissons, Usine de la Magdeleine

TRANSMISSIONS

Paliers. — Poulies. — Volants.

Embrayages à Friction.

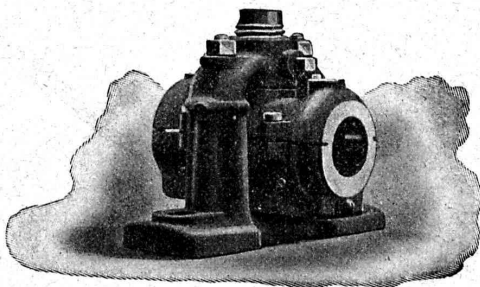

Appareils de levage.

Manchons d'accomplissement élastiques.

Elévateurs — Transporteurs

Riveuses hydro-électriques.

Pompes. — Marteaux. — Pilon.

ENGRENAGES

GAZOGÈNES F. Chavanon - Piat
utilisant tous les combustibles.

Représentant général pour la Suisse :

J. KOLBE, Goldbach-Küsnacht aus Zürichsée. 52

OEHLER & C^o, Aarau.

ATELIERS DE CONSTRUCTION & FONDERIES DE FER & D'ACIER

Usines spéciales pour moyens de transport :

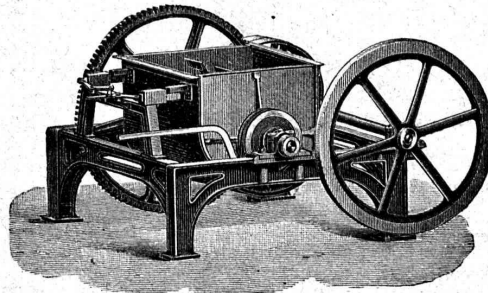

Voies et
Vagonnets
pour
entrepreneurs
— 186

Machines
à faire
le béton
et le mortier.

Drages,
etc., etc.

ATELIER DE RELIURE

H. CORNAMUSAZ

Grand St-Jean, 7, Lausanne.

Force motrice à 3 centimètres le cheval-
heure par le

Nouveau Moteur-Gazogène

à gaz pauvre, aspiration directe.

GILLIÉRON & AMREIN

Ingénieurs-Constructeurs.

RELIURES en tous genres.

CARTES murales.

VEVEY SUISSE

POMPES d'épuise-
ment
à diaphragme,
simple et double effet,
aspirantes
et refoulantes.

Pompes centri-
fuges.

Pompes à palettes
et autres systèmes.

OUTILS de LEVAGE

Treuil, Moufles,

Palans différentiels et à hélice, Crics, etc.

Rouleaux compresseurs à vapeur. — Concasseurs.

Vente et Location de: Matériel d'entrepreneurs, Voie, genre Decauville,
Rails en acier, Vagonnets, Locomotives, Locomobiles,
Pompes, Treuil à vapeur et à benzine.

Fritz MARTI (Société anonyme), Winterthur. 11

F. WILHELM & C^{ie} ZOFINGEN

Vis et Boulonneries en tous genres.

Pièces sur modèles ou dessins: tournées,
filetées, taraudées, fraisées, alésées et
différents autres articles. 138



MANUFACTURE
de CAOUTCHOUC

VEUVE de H. SPECKER
ZURICH

SPÉCIALITÉS :

Tuyaux en caoutchouc pour conduites d'eau, acide, air, gaz, etc. Tuyaux à spirale. Tuyaux de chanvre avec ou sans couche de caoutchouc à l'intérieur. 164

Articles pour Joints.

Feuilles en caoutchouc dans toutes les qualités. Anneaux, rondelles, tampons, clapets, soupapes, etc., en caoutchouc. Feuilles en fibre et asbeste et ébonite.

Gants et tabliers d'asbeste pour fonderies.

Bâches et couvertures de chevaux imperméables.



Plaques métalliques
Gravées en relief et en creux. Toutes grandeurs et façons, pour machines, appareils, etc. *Echantillons sur demande.*
Markwalder & Ganz, St-Gall

CARRELAGES DE ROLLE 206

Fr. YENNY

successeur de Eug. SIMON

MAISON FONDÉE EN 1850

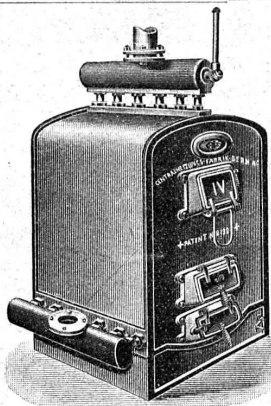

Installations DE
CHAUFFAGES CENTRAUX
de tous systèmes
ET DE
Services d'eau chaude
Bains. — Buanderies.
Séchoirs

Brevet Suisse
N° 21928.

FABRIQUE DE Chauffage Central Berne S. A.
ANCIENNE MAISON J. RUEF
OSTERMUNDIGEN

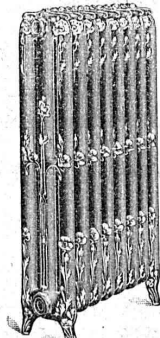

Appareils de **DÉSINFECTION**
ET DE
STÉRILISATION 117

Prospectus et devis sur demande

ASSURANCE MUTUELLE VAUDOISE
contre les accidents. 205

Fondée en 1895 par la Société Industrielle et Commerciale du Canton de Vaud et concessionnée pour la Suisse par le Conseil fédéral.

MUTUALITÉ PURE

Assurance collective des ouvriers aux termes des lois fédérales sur la responsabilité civile.
Assurance collective des ouvriers d'industrie et de commerce non soumis aux lois fédérales sur la responsabilité civile des patrons.

Assurance des apprentis.
ASSURANCES INDIVIDUELLES par police des plus libérales garantissant TOUS les risques d'accidents avec paiement des frais médicaux.

RÉPARTITION DES BÉNÉFICES ANNUELS :
50 % aux assurés, 50 % au fonds de réserve, Propriété des assurés.

Statuts, Formulaires et Renseignements au Siège social:



1, Place St-François, LAUSANNE

SERRURERIE D'ART

Charpentes en fer. - Serres. - Vérandas. - Grilles et Portails.
Travail soigné. Téléphone.



Force électrique.

* 111

Louis Cherpit

NYON (Suisse).

Bureau et Atelier:
AVENUE VIOLLIER

APPAREILLAGE pour EAU et GAZ

MENUISERIE D'ART
et de bâtiment

J. CHAUVY & C^{ie}

A. GOLAY, successeur

Maison fondée en 1830.

8, Maupas LAUSANNE Maupas, 8

—+— TÉLÉPHONE 781 —+—

88