

Zeitschrift: Bulletin technique de la Suisse romande
Band: 64 (1938)
Heft: 26

Werbung

Nutzungsbedingungen

Die ETH-Bibliothek ist die Anbieterin der digitalisierten Zeitschriften. Sie besitzt keine Urheberrechte an den Zeitschriften und ist nicht verantwortlich für deren Inhalte. Die Rechte liegen in der Regel bei den Herausgebern beziehungsweise den externen Rechteinhabern. [Siehe Rechtliche Hinweise.](#)

Conditions d'utilisation

L'ETH Library est le fournisseur des revues numérisées. Elle ne détient aucun droit d'auteur sur les revues et n'est pas responsable de leur contenu. En règle générale, les droits sont détenus par les éditeurs ou les détenteurs de droits externes. [Voir Informations légales.](#)

Terms of use

The ETH Library is the provider of the digitised journals. It does not own any copyrights to the journals and is not responsible for their content. The rights usually lie with the publishers or the external rights holders. [See Legal notice.](#)

Download PDF: 08.11.2024

ETH-Bibliothek Zürich, E-Periodica, <https://www.e-periodica.ch>

Bulletin Technique

de la Suisse romande

Organe

de la Société suisse des ingénieurs et des architectes,
des Sociétés vaudoise et genevoise des ingénieurs et des architectes,
de l'Association des Anciens élèves de l'Ecole d'ingénieurs de l'Université de Lausanne,
des Groupes romands des Anciens élèves de l'Ecole polytechnique fédérale.
Organe de publication de la Commission centrale pour la navigation du Rhin.



Fondée en
1890

VENTILATION - CONDITIONNEMENT D'AIR

pour tous locaux d'habitation et locaux industriels

VENTILATION S. A. STAEFA Téléphone 93 01 36

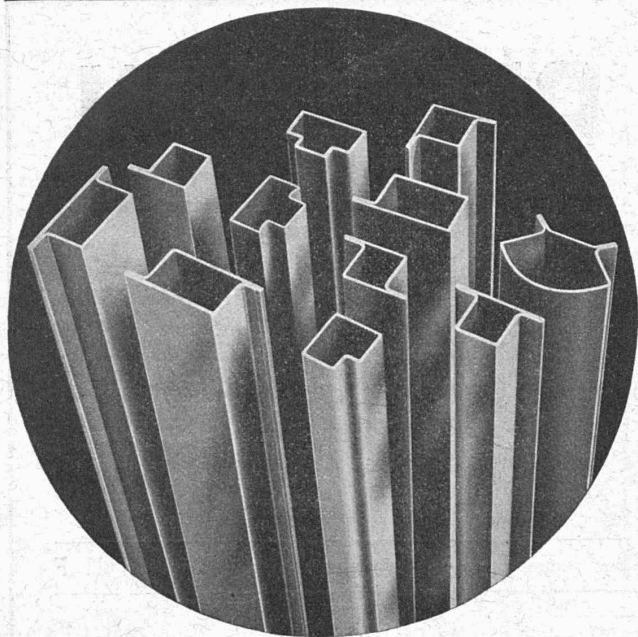

Tubes acier de précision

ronds, carrés, rectangulaires, ovales, profilés de tout genre pour ateliers de constructions, serrureries, carrosseries, etc.

Produit suisse de la **S. A. HERMANN FORSTER,**
ARBON - Téléphone 183

Représentant pour la Suisse romande : **CHARLES NELL, LAUSANNE**
Case St-François 1925. — Téléphone 22.723

Société Suisse des Explosifs

Usine et siège à GAMSEN près Brigue (Valais)

Explosifs de sûreté :

GAMSITE et SIMPLONITE

Dynamites à tous dosages

Dynamite „Antigel“

Mèches et Détonateurs

Tous accessoires pour le tir des Mines
Nitropentaérythrite, Cordeau détonant

Télégrammes : „Explosifs-Brigue“

Téléphone : N° 181, Brigue

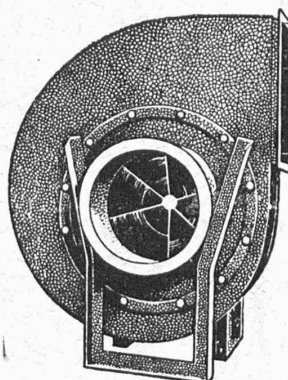

Ventilateurs

Conditionnement d'air

pour théâtres, hôtels, restaurants, salles de réunion,
bureaux, locaux de fabrication, garages etc.

Ventilations générales

Chauffages à air

pour églises, salles, usines et bâtiments d'habitation

Installations de séchage

pour toute industrie

sont construits selon les derniers progrès techniques
et basés sur une expérience de plus de 35 ans par

Wanner & C^{ie} S^{té} A^{me} à Horgen

MANUFACTURE de Produits Céramiques et Réfractaires S. A. LAUSEN

PRODUITS RÉFRACTAIRES : BRIQUES, PLANELLES, DALLES, MORTIER, MOUFLES, CREUSETS

Briques Klinker pour façades - Planelles Klinker pour carrelages - Briques de parement

TUYAUX EN GRÈS, AUGES, CUVES — BRIQUES ÉMAILLÉES

Visitez notre exposition permanente : Schweizer Bau-Centrale, Zurich 1, Talstrasse, 9 (Entrée libre).

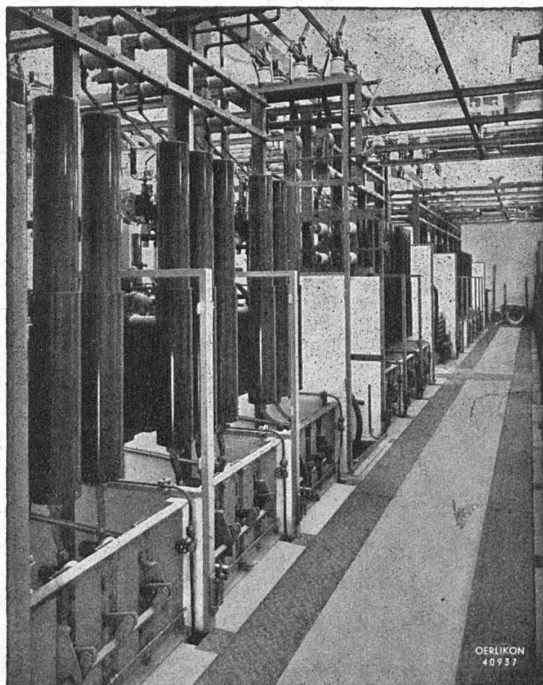

OERLIKON

Disjoncteurs à air comprimé

pour tensions jusqu'à 64 kV
courants » 4000 Amp.
pouvoir de
coupure » 1000 MVA

Sur demande nous envoyons notre prospectus N° 1111 .F

Sous-station de Letten des Services Electriques
de la Ville de Zurich. — 67 disjoncteurs Oerlikon à
air comprimé sont installés dans cette sous-station.

ATELIERS DE CONSTRUCTION OERLIKON

Bureaux techniques à Zurich, Berne, Lausanne et Lucerne

INCOMPARABLE pour GRANDS DIAMÈTRES

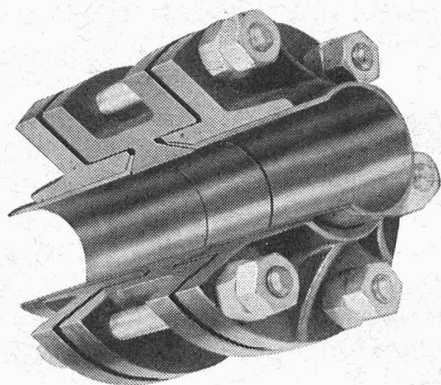

ÉTANCHÉITÉ 100 % BREVET + 163.639

RACCORD **K. S. A.** A BRIDES

pour tubes cuivre de grand diamètre

Montage ultra-rapide sans soudure,
ni brasure, ni perte de temps.

Sécurité absolue prouvée par certi-
ficats d'essais de l'Ecole Polytech-
nique fédérale et par la pratique.

KUGLER FONDERIE & S GENÈVE
ROBINETTERIE A Téléphone 47.235

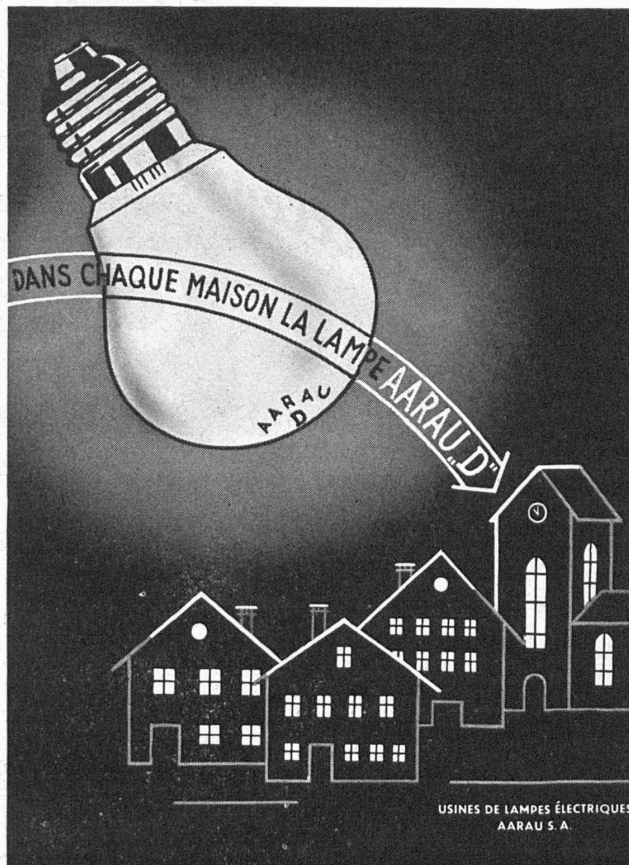

La Lumière
des Lampes Décalumen „AARAU“ est merveilleuse

THERMOSTAT D'ETUVE

Grande rapidité d'action, ou sensibi-
lité. Ecart remarquablement petit entre
les températures d'enclenchement et
déclenchement

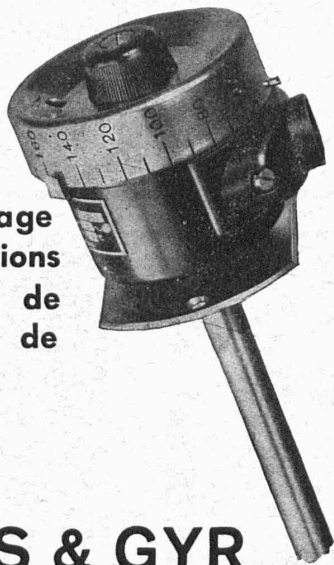

Tout Appareillage
pour Installations
automatiques de
Chauffage et de
Froid.

LANDIS & GYR
S. A. ZOUG

In 897

VOUS POUVEZ RÉALISER DES ÉCONOMIES !

Les extraits lubrifiants ASEOL le permet-
tent grâce à leur pouvoir lubrifiant presque
illimité : avec eux vous avez des frais
d'entretien et de révision réduits, des éco-
nomies de matériel et une durée de marche
prolongée.

Demandez tout de suite une documentation
et des échantillons ! Cela en vaut la peine.

ADOLF SCHMIDS ERBEN S. A.
BERNE



*On s'éclaire mieux
et à meilleur compte avec*

Produit suisse

OSRAM-D

avec estampille garantissant: plus de lumière, peu de courant

**Cuivre
Laiton
Nickel
Alliages**

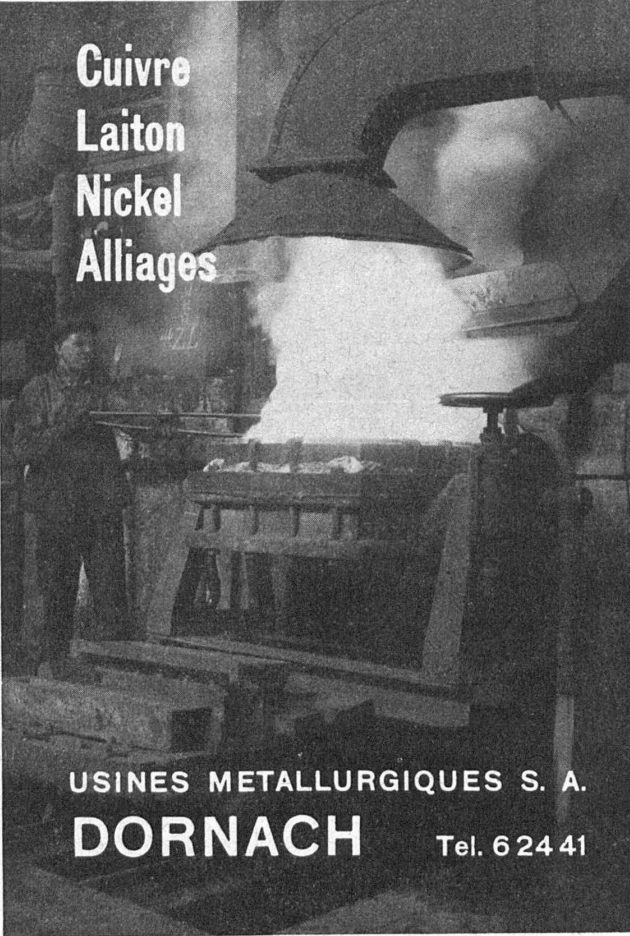

**USINES METALLURGIQUES S. A.
DORNACH** Tel. 6 24 41

Fabrique de fils et
câbles électriques S. A.

WILDEGG

Fils, câbles et cordons

suivant les normes de l'A. S. E.

Câbles flexibles

pour moteurs transportables.

Fils sous soie, coton
et émaillés.

Tréfileries

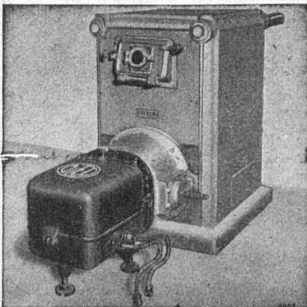

« OLEO - CUENOD »

LE CHAUFFAGE AUTOMATIQUE AU MAZOUT

Cuenod

Tous systèmes de brûleurs.

Toutes applications.

Toutes installations.

Toutes qualités d'huiles.

N° I - II - III

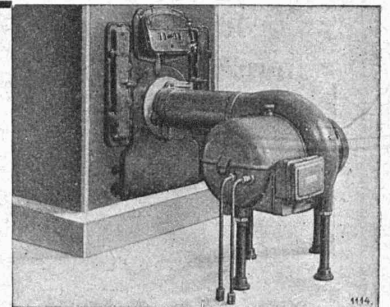

« GAMMA - CUENOD »

Consultez-nous • Ateliers H. CUENOD S. A. Châtelaine - GENÈVE • Consultez-nous