

**Zeitschrift:** Bulletin technique de la Suisse romande  
**Band:** 66 (1940)  
**Heft:** 22

## Werbung

### Nutzungsbedingungen

Die ETH-Bibliothek ist die Anbieterin der digitalisierten Zeitschriften. Sie besitzt keine Urheberrechte an den Zeitschriften und ist nicht verantwortlich für deren Inhalte. Die Rechte liegen in der Regel bei den Herausgebern beziehungsweise den externen Rechteinhabern. [Siehe Rechtliche Hinweise.](#)

### Conditions d'utilisation

L'ETH Library est le fournisseur des revues numérisées. Elle ne détient aucun droit d'auteur sur les revues et n'est pas responsable de leur contenu. En règle générale, les droits sont détenus par les éditeurs ou les détenteurs de droits externes. [Voir Informations légales.](#)

### Terms of use

The ETH Library is the provider of the digitised journals. It does not own any copyrights to the journals and is not responsible for their content. The rights usually lie with the publishers or the external rights holders. [See Legal notice.](#)

**Download PDF:** 01.04.2025

**ETH-Bibliothek Zürich, E-Periodica, <https://www.e-periodica.ch>**

# SULZER

## CHAUFFAGE PAR RAYONNEMENT

Système Crittall

Brevets +

### Avantages particuliers :

Chaleur douce et agréable répartie uniformément dans chaque local. Aucun remous de poussière. Maximum de limpidité et de fraîcheur de l'air.

## Sulzer Frères, Société Anonyme

Section Chauffage Central / Winterthour et Succursales



### Deux secondes et deux métaux.

Il suffit de deux secondes pour la fabrication de cette pièce de vaporisateur en deux métaux, le tuyau de laiton étant fixé dans le corps d'aluminium. Seul procédé rationnel: le moulage sous pression.

## INJECTA

S. A. Fonderies sous pression et Fabrique d'appareils  
Teufenthal (Argovie) Tél. 8242

## Le nouveau Théodolite-Répétiteur

# WILD T 1

Modèle 1940

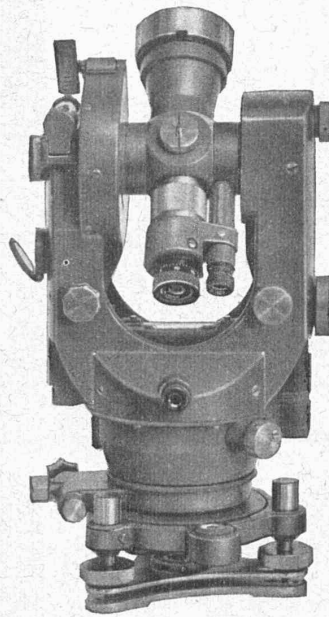

Le Théodolite-Répétiteur WILD T 1 a été modifié à fond, en tenant compte des points suivants :

- 1 Etanchéité parfaite contre l'humidité et la poussière.
- 2 Augmentation de la stabilité de l'instrument (conservation des réglages).
- 3 Observation plus facile du niveau du cercle vertical.
- 4 Augmentation de la précision du centrage des cercles.
- 5 Le système de lecture des cercles reste inchangé, étant donné le maximum de sécurité qu'il présente contre des erreurs grossières.

NOTICES DÉTAILLÉES  
FRANCO SUR DEMANDE

**WILD**  
HEERBRUGG

S. A. de Vente des Instruments de Géodésie  
Henri Wild, Heerbrugg (Suisse).

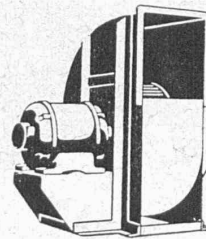

# Ventilateurs

à marche silencieuse  
pour toutes applications

Aération - Conditionnement  
d'air - Séchage - Ventilation  
d'abris.

Moteurs électriques  
à marche silencieuse



**H. Meidinger & C<sup>ie</sup>, Bâle 4**

Représentant : L.-E. Golay, Ing., Genève  
11, Rue du Mont-Blanc - Téléphone 2.63.29

Fabrique de fils et câbles électriques S. A.

**WILDEGG**

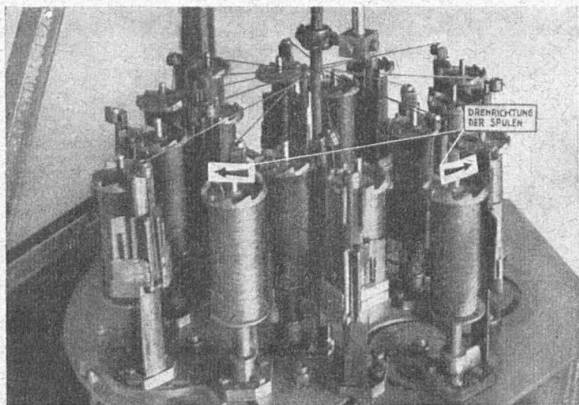

Fils, câbles et cordons  
suivant les normes de l'A. S. E.

Câbles flexibles  
pour moteurs transportables.

Fils sous soie, coton et émaillés  
Tréfileries

## Commande automatique électrique

d'installations de chauffage  
de ventilation  
frigorifiques  
de pompes

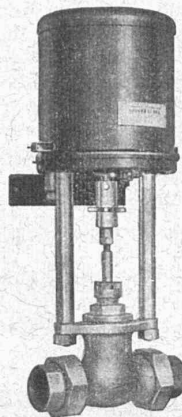

par

Interrupteurs horaires  
Horloges à contacts  
Interrupteurs à distance  
Interrupteurs de pression  
Interrupteurs à flotteur  
Régulateurs de température  
Régulateurs d'humidité (humidostats)  
Vannes motorisées  
Vannes à électro  
Commandes motrices pour clapets d'air etc.

Demandez nos catalogues.

# SAUTER

Fabrique d'Appareils Electriques  
FR. SAUTER S.A. à Bâle

Bureau technique de Genève, rue Diday, 12.



**NOUVEAUX APPAREILS DE MESURE**  
pour eau chaude, huile, benzol, pétrole, essence et liquides chimiques, pour sections de passage de 10 à 300 mm.

**BOPP & REUTHER**  
G.M.B.H. - MANNHEIM - WALDHOF



Repr.: Dr. Ing. H. EIMER, Ing. Bureau  
**KREUZLINGEN**

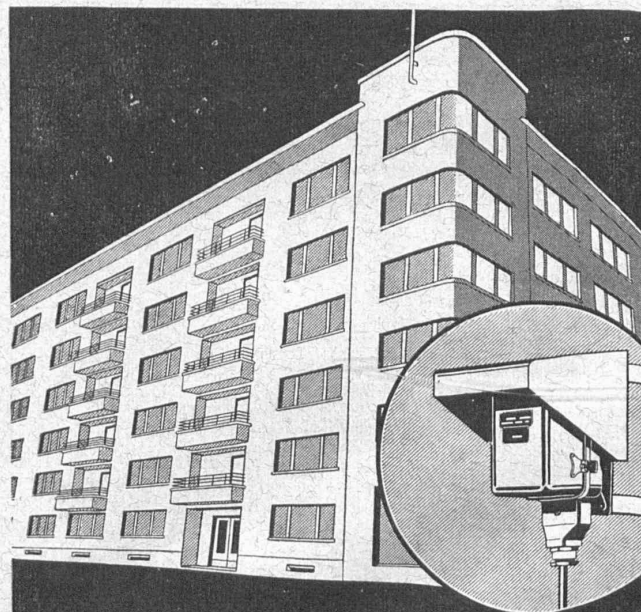

## Le chauffage économique

par le réglage automatique de la température

- ① Réglage automatique d'après les conditions atmosphériques
- ② Réalisation automatique de programmes de chauffe
- ③ Economie en combustible et réduction des frais d'entretien
- ④ Montage simple sur tout système de chauffage

Demandez notices descriptives

# LANDIS & GYR, ZOUG

DEPT. APPAREILS DE CONTROLE THERMIQUE

Jn - 1030

## LA FONTE ÉLECTRIQUE

S. A. BEX (Vaud)  
Tél. 5001

## FONTE HÉMATITE

fontes siliceuses, phosphoreuses  
et manganésées

## Transformateurs à gradins Stabilisateurs de courant Redresseurs

Galvanomètres à miroir - Résistances diverses  
**BOBINAGE**

Demandez des offres à

### ARTHUR UTZ, BERNE

Ateliers de mécanique de précision

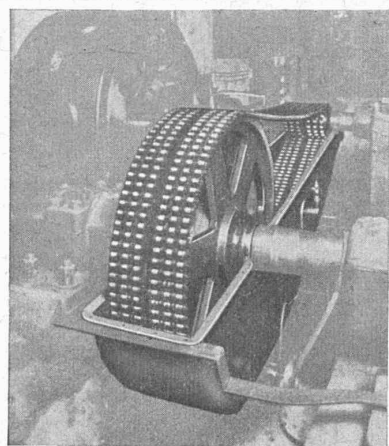

### Commandes par chaîne de précision

dimensionnées par  
spécialiste expert,  
roues correctement  
taillées.  
Gamme normalisée  
jusqu'à 40 CV de suite  
du stock de

**W. Emil KUNZ**  
Gotthardstr. 21  
**ZURICH 2**

1855-1940  
ÜBERTO JAHRE IM DIENSTE DER REKLAME  
*Clichés*  
Glättli-Brunner A.G. Zürich  
Löwenstr. 33-Telephon 58853

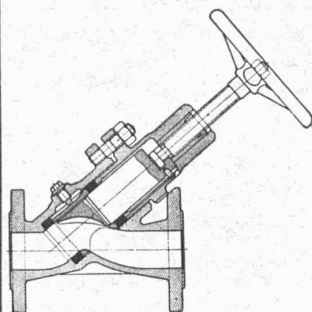

## KLINGER VANNES A PISTON

Robinetterie brevetée.  
Niveaux d'eau à réflexion.  
Vannes spéciales à passage  
direct.

**F. GYSI, SUHR-Aarau**  
Tél. 2.39.66  
Représentant et Dépositaire



## ACIERS STYRIA S.A. ZURICH

Ausstellungsstr. 104      Tél. 7 13 25



## L'explosif

bien connu, efficace et bon marché

c'est

# la poudre noire

Intend. féd. des Poudres, Berne

## Tubes de précision en acier, étirés à froid

### K'AGI & C° Winterthour



**SOUDES ARGENT**

POUR TOUS SOUDAGES FORTS

**CENDRES & METAUX SA**  
Patente commerciale

METAUX PRECIEUX BIEL-BIENNE

Outils **Ifanger**



pour tous travaux de tournage

**ED. IFANGER** Fabrique d'outils **USTER**

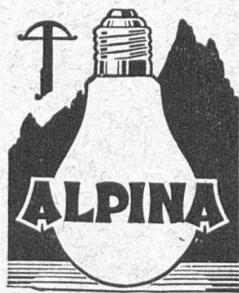
Demandez partout  
la lampe suisse de qualité :

**ALPINA DECALUMEN !**

**Astron S. A.**  
Fabrique de lampes à incandescence, Kriens (Lucerne)

**ZEICHENTISCHE**

ZEICHENMASCHINEN, GANZE ZEICHEN-  
TECHNISCHE EINRICHTUNGEN

Konkurrenzlos in Preis und Qualität vom Spezial-  
geschäft

**A. GRAB-STUMP A.-G. ZÜRICH**



**BREVETS D'INVENTION**  
Dessins — Modèles — Marques de Fabrique

**NAEGELI & Cie, BERNE**

Ingénieurs-Conseils  
Bundesgasse 16 — Téléphons

## Place au concours

**Place vacante :** Un jeune ingénieur-électricien au Service des Installations électriques du 1<sup>er</sup> arrondissement des C. F. F., à Lausanne.

**Conditions d'admission :** Etudes universitaires complètes. Deux ou trois ans de pratique dans la construction et l'entretien des installations à faible courant et à basse tension. Langue maternelle : le français, connaissance de l'allemand.

**Appointements mensuels :** de Fr. 500.— à Fr. 750.— (maximum.)

**Délai d'inscription :** 9 novembre 1940.

S'adresser par écrit à la Direction du 1<sup>er</sup> arrondissement des C. F. F., à Lausanne

Entrée en fonctions : le plus tôt possible.



**S. A. FABRIQUES DE MEUBLES**  
Horgen-Glaris à Horgen

Maison suisse la plus importante pour

**AMEUBLEMENT**

de Salles de concert, théâtres, cinématographes, restaurants, cafés, salles à manger, vestibules, etc.

## Machines en liquidation

Scies à ruban, Circulaire, Défonceuse OF. ultra-rapide 18.000 t/m., Ponceuse à disques, Tours rapides pour bois, Tour d'outilier, Affûteuse, Meules, Perceuses, presses, serre-joints, établis. Presse excentrique Kircheiss 20 tonnes, Balancier, Décolleteuse, Cabines Serva-Technik peinture pistolet, tuyauteries compresseur, réducteur, pistolets divers, etc., le tout en parfait état, bas prix.

S'adresser Rue du Stand, 20, Genève, 2<sup>me</sup> étage, Atelier de jouets.



Tout pour la soudure  
et le découpage à  
l'autogène.

**Autogène Endress S.A.**  
Horgen - Téléph. 92 41 77

**BAUMGARTNER & Cie**  
(S. A.)

LAUSANNE

Papiers tous genres

**MEULES, EMERI**

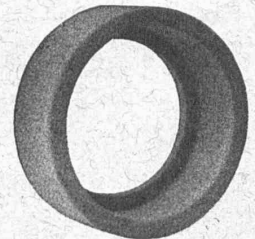

env. 1600 différents types en stock  
**ZIEGLER & Cie - Winterthur**

Publicité efficace par  
le

“Bulletin Technique”

Pour toutes annonces

**ANNONCES-  
SUISSES S. A.**

LAUSANNE

Rue Centrale, 8  
et succursales.

**Fils de fer et fils d'acier**, clair, recuit, cuivré et zingué

**Fil d'acier spécial** pour la soudure autogène

**Aciers en barres**, étiré avec précision, en rond, carré, sixpans, huitpans, méplat et profils divers

**Acier comprimé** pour arbres de transmission

**Acier spécial pour machines automatiques** pour la visserie et toutes pièces décollées

**Acier en bandes laminés à froid** pour découpage, pliage, emboutissage très profond, etc.

**Feuillard** pour cerelage

## S. A. des Forges et Usines de Moos Lucerne

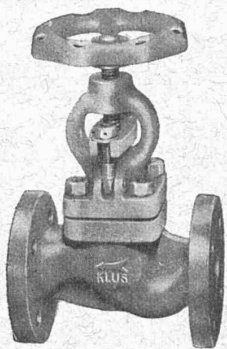

Soupape à passage en S

**Organes de transmission**  
pour toutes les branches de l'industrie.

**Tuyauterie et Robinetterie**  
pour conduites d'eau et de gaz.

**Robinetterie** en fonte à haute résistance, acier ou bronze, ou autres matières, pour eau froide, eau surchauffée, vapeur, benzine, pétrole, huile, gaz, acides, bases, et autres liquides chimiques.

**Articles de canalisation et d'égouts.**

**Articles sanitaires en fonte émaillée, façon porcelaine.**

**Matériel pour chauffage central.**

Société des Usines de LOUIS de ROLL S.A.

**USINE DE KLUS** Fondée en 1810.  
2000 ouvriers et employés.

**KLUS (Soleure)**

## **TUYAUX VIANINI** en béton armé centrifugé

pour conduites de câbles, égouts, syphons, turbines, etc.

**FOSSES SEPTIQUES**  
" EMCO "

Tous produits en ciment.

**Tuyaux ordinaires jusqu'à 1500 mm  $\phi$**   
armés ou non.

Nous nous chargeons du moulage de n'importe  
quelle pièce en béton.

**DESMEULES FRÈRES, GRANGES-MARNAND**

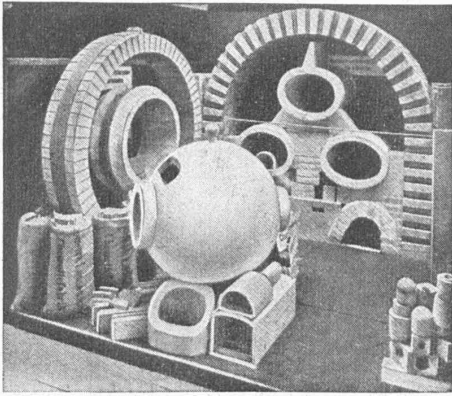

Exposition nationale 1914. Médaille d'or.

# Fabrique de Produits Réfractaires Lausen S. A.

Fondée en 1872 **Lausen (Bâle-Camp.)** Tél. N° 72.282

**Matériaux réfractaires de qualité  
alumineuse, silicieuse,  
au corindon, au carborundum,  
en sillimanit, etc., pour toutes les industries**

**PRODUITS** { anti-acides  
isolants



**Carreaux en grès pour dallages et  
revêtements, uni, porphyré, flammé**



**DÉPÔTS DANS TOUTES LES GRANDES VILLES**

## BREVETS D'INVENTION

MARQUES DE FABRIQUE · DESSINS · MODÈLES  
CONSULTATIONS · EXPERTISES

**ANDRÉ SCHOTT** INGÉNIEUR-  
CONSEIL

ROTISSERIE, 1

GENÈVE

TÉLÉPH. 50.398



**LE BÉTON VIBRÉ**  
pour routes en béton, revêtements  
et dallages divers s'exécute avec le  
**VIBROPIIL**

Brevet n° No. 129.811  
Demander renseignements et offres à

**S.A. RENÉ MAYING**  
Avenue de France 66 · Tél. 272.38  
**LAUSANNE**

*Le Silence*  
PAR LA  
ROBINETTERIE  
ANTIBRUIT  
**ELYSIUM**

Raffinement de confort dans les habitations ordinaires, la Robinetterie antibruit **ELYSIUM** est une nécessité dans tous les bâtiments où reposent les malades et les convalescents.

FABRICATION  
**KUGLER S. A.**  
La Jonction, Genève  
Tél. 4-72-35  
Kornhausbrücke 7, Zurich  
Tél. 7-43-30

Demandez-nous la liste des hôpitaux, cliniques, homes, maisons de repos, etc... équipées par la Robinetterie antibruit **ELYSIUM** et faites votre enquête personnelle.

## La BANQUE CANTONALE VAUDOISE

à Lausanne

**25 AGENCES ET 3 SOUS-AGENCES DANS LE CANTON — AGENCE A LAUSANNE : PLACE BEL-AIR**  
met ses services à la disposition de MM. les industriels, commerçants et particuliers

**TOUTES OPÉRATIONS DE BANQUE AUX MEILLEURES CONDITIONS**

## STAHLBETON THOUNE - Tuyaux centrifugés à haute pression

jusqu'à deux mètres de diamètre et de plusieurs mètres de longueur.

Pièces coudées dans toutes les dimensions et degrés ; raccords ; réductions.

Le **STAHLBETON THOUNE** est un produit de toute première qualité répondant aux exigences les plus excessives. - Références à disposition.

# S. A. KANDERKIES, THOUNE