

**Zeitschrift:** Bulletin technique de la Suisse romande  
**Band:** 68 (1942)  
**Heft:** 26

## Werbung

### Nutzungsbedingungen

Die ETH-Bibliothek ist die Anbieterin der digitalisierten Zeitschriften. Sie besitzt keine Urheberrechte an den Zeitschriften und ist nicht verantwortlich für deren Inhalte. Die Rechte liegen in der Regel bei den Herausgebern beziehungsweise den externen Rechteinhabern. [Siehe Rechtliche Hinweise.](#)

### Conditions d'utilisation

L'ETH Library est le fournisseur des revues numérisées. Elle ne détient aucun droit d'auteur sur les revues et n'est pas responsable de leur contenu. En règle générale, les droits sont détenus par les éditeurs ou les détenteurs de droits externes. [Voir Informations légales.](#)

### Terms of use

The ETH Library is the provider of the digitised journals. It does not own any copyrights to the journals and is not responsible for their content. The rights usually lie with the publishers or the external rights holders. [See Legal notice.](#)

**Download PDF:** 22.11.2024

**ETH-Bibliothek Zürich, E-Periodica, <https://www.e-periodica.ch>**

# Bulletin Technique

de la Suisse romande

Organe

de la Société suisse des ingénieurs et des architectes,  
des Sociétés vaudoise et genevoise des ingénieurs et des architectes,  
de l'Association des Anciens élèves de l'Ecole d'ingénieurs de l'Université de Lausanne,  
des Groupes romands des Anciens élèves de l'Ecole polytechnique fédérale.

**BREVETS D'INVENTION**  
MARQUES - MODÈLES - RECHERCHES - EXPERTISES

**EDMOND LAUBER**

Ing. dipl. E. P. F. - Conseil en matière de propriété industrielle.

9, Avenue Marc Monnier

**GENÈVE**

Téléphone 5 31 88

# +GF+

140 ans

de recherches et de progrès  
dans le domaine  
des fontes de fer et d'acier

**1802 — 1942**

Société Anonyme des Aciéries  
ci-devant Georges Fischer, Schaffhouse (Suisse)

P 22 3



Protection contre  
le feu et les gaz.  
Appareils médicaux

**USINE  
FEGA**

LAUSANNE BERNE ZURICH

Les CONTACTEURS

# SPRECHER & SCHUH

pour la commande de projecteurs

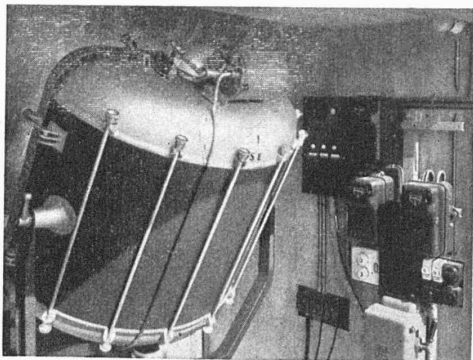

Les installations

## d'éclairage et d'alarme exigent des contacteurs robustes

- Commande à distance de grandes installations d'éclairage.
- Commande rapide des installations d'obscurcissement et d'alarme.
- Les contacteurs près de la sirène, les boutons poussoirs dans le bureau de commande.

Illustration ci-contre :  
Commande par contacteur de projecteurs d'illumination d'une fontaine.

Fabrique  
d'appareillage électrique

# SPRECHER & SCHUH SA. AARAU



## S. A. FABRIQUES DE MEUBLES Horgen-Glaris à Horgen

Maison suisse la plus importante pour

### AMEUBLEMENT

de Salles de concert, théâtres, cinémathèques, restaurants, cafés, salles à manger, vestibules, etc.

Importante Maison industrielle de Suisse romande ayant organisation de vente dans toute la Suisse avec vendeurs qualifiés, disposant de voitures (avec autorisation de rouler)

## cherche représentation

générale ou régionale. Reprendrait éventuellement production totale d'une fabrique. Ecrire sous chiffre N. 40807 L. à Publicitas, Lausanne.

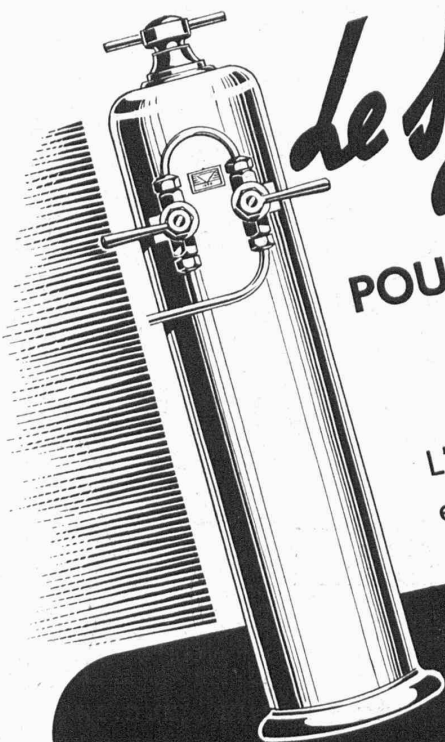

# Le système le plus rationnel

## POUR ADOUCIR L'EAU

ADOUCCISEUR D'EAU

# Silical

Type "S"

L'appareil est intercalé sur la conduite d'eau à adoucir et raccordé sur un écoulement quelconque.

REPRÉSENTANT :

# GETAZ-ROMANG-ECOFFEY S.A.

LAUSANNE  
TERREUX, 21 - Tél. 2 82 14

VEVEY  
FB. ST-ANTOINE, 14 - Tél. 5 22 77

GENÈVE  
RUE DE FRIBOURG, 7 - Tél. 2 67 74

CONSTRUCTEUR : CLENSOL S.A.

# L'INSTITUT MICHEL

vous vient en aide pour l'amélioration de votre exploitation.

1. En améliorant le degré d'utilisation de votre matériel.
2. En se chargeant de vos calculs d'exploitation (d'après système RKW). - Analyses de prix.
3. En solutionnant toutes questions relatives aux délais de fabrication, aux programmes de travaux et aux installations d'atelier.

Informations gratuites sur demande à « MICHEL-PLAN 217 ».

Correspondance en allemand.



**INSTITUT MICHEL**  
ORGANISATIONS INDUSTRIELLES  
BERLIN-WILMERSDORF, Walter-Fischer-Strasse 6.

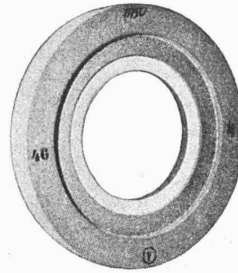

— Meules pour tous genres de travaux

Grand stock d'env. 2000 types.

**ZIEGLER & Co., WINTERTHUR**  
Représentants de  
**MSO-Maschinen- & Schleifmittelwerke A.-G.,**  
Offenbach a Main.

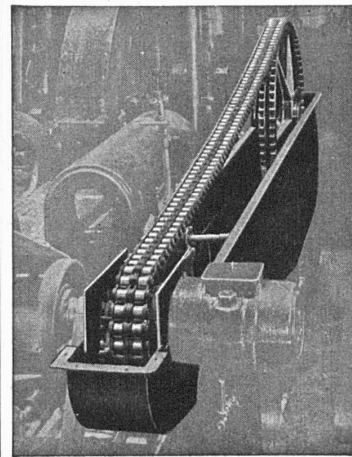

**Commandes**  
par  
**chaîne**

jusqu'à 100 CV  
livrables de suite  
du stock de

**W. Emil Kunz**  
Gotthardstrasse 21  
**Zurich 2**  
Tél. 52910

**LUXRAM Deca.**  
Notre bonne lampe suisse

## Théodolite-Universel WILD T2

Précision 1 seconde  
Application :  
Triangulation  
Tachéométrie  
Déterminations  
géographiques

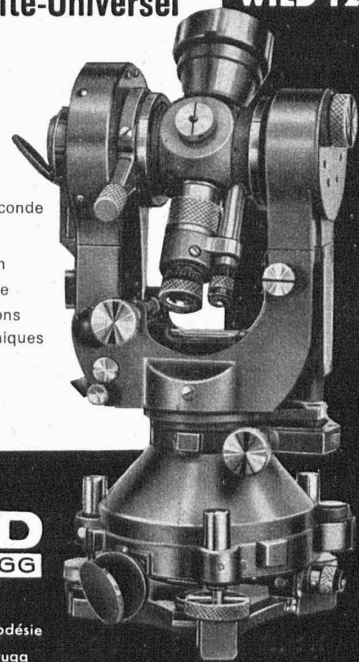

**WILD**  
**HEERBRUGG**

S. A. de Vente des  
Instruments de Géodésie  
Henri Wild, Heerbrugg



**SIEMENS**

## Installations de télégraphie par Téléscripteurs

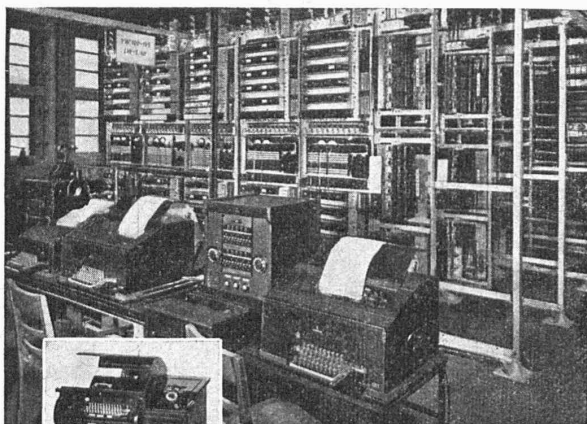

Bureau de commutation pour service public de télégraphie par téléscripteurs.



Poste téléscripteur d'abonné.

Equipements de lignes  
Installations de commutation  
Machines à écrire télétypes

pour  
installations télégraphiques  
et de télécommunication  
par télétypes de tous genres  
et de toutes grandeurs.

Appareils pour la transmission  
d'images (Icomographes).  
Téléscripteurs système Siemens-Hell  
pour service radio-télégraphique  
ou par lignes sujettes à se déranger.

S. A. DES PRODUITS ELECTROTECHNIQUES SIEMENS

DÉPARTEMENT SIEMENS & HALSKE

Zürich, Löwenstr. 35 — Berne, Laupenstr. 11 — Lausanne, Place de la Gare, 21

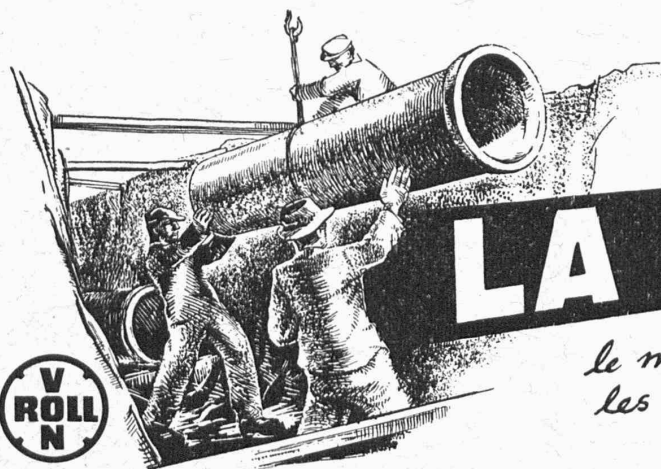

# LA FONTE

*...est encore toujours  
le matériel le plus durable pour  
les conduites posées dans le sol!*

**USINE DE CHOINDEZ**  
SOCIÉTÉ DES USINES DE LOUIS DE ROLL S. A.



**S. A. des Câbleries & Tréfileries**  
**Cossonay - Gare**

*Cordes en aluminium*  
pour lignes aériennes

*Câbles sous plomb*  
pour courant fort et courant faible