

**Zeitschrift:** Bulletin technique de la Suisse romande  
**Band:** 73 (1947)  
**Heft:** 10

## Werbung

### Nutzungsbedingungen

Die ETH-Bibliothek ist die Anbieterin der digitalisierten Zeitschriften. Sie besitzt keine Urheberrechte an den Zeitschriften und ist nicht verantwortlich für deren Inhalte. Die Rechte liegen in der Regel bei den Herausgebern beziehungsweise den externen Rechteinhabern. [Siehe Rechtliche Hinweise.](#)

### Conditions d'utilisation

L'ETH Library est le fournisseur des revues numérisées. Elle ne détient aucun droit d'auteur sur les revues et n'est pas responsable de leur contenu. En règle générale, les droits sont détenus par les éditeurs ou les détenteurs de droits externes. [Voir Informations légales.](#)

### Terms of use

The ETH Library is the provider of the digitised journals. It does not own any copyrights to the journals and is not responsible for their content. The rights usually lie with the publishers or the external rights holders. [See Legal notice.](#)

**Download PDF:** 14.03.2025

**ETH-Bibliothek Zürich, E-Periodica, <https://www.e-periodica.ch>**

# Bulletin Technique

de la Suisse romande

Organe

de la Société suisse des ingénieurs et des architectes,

des Sociétés vaudoise et genevoise des ingénieurs et des architectes,

de l'Association des Anciens élèves de l'École polytechnique de l'Université de Lausanne,

des Groupes romands des Anciens élèves de l'École polytechnique fédérale.

**SPÄLTI FILS & C<sup>ie</sup>**

**VEVEY**

**Rue des Chenevières, 11**

Téléphone 5.19.91 - 5.19.92

**MAISON PRINCIPALE à ZURICH 5**

Téléphone 3.66.23

**Nous réparons :**

Moteurs électriques,

Génératrices,

Transformateurs et Appareils

de toutes provenances

pour haute et basse tension.

Travaux publics

Revêtements de chaussée

Voies de chemins de fer industrielles

Revêtements de sols en béton spécial et pavages en bois

**WALO BERTSCHINGER & C<sup>ie</sup> S. A.**

**LAUSANNE**

Avenue d'Ouchy 4

**TÉL. 3 35 18**

**BREVETS d'INVENTION**

*la plus ancienne maison de Suisse :*

**Dériaz, Kirker & C<sup>ie</sup>**

Genève  
14 rue du Mont-Blanc

*Commandes*  
de tous genres pour l'industrie



Wanner & C<sup>IE</sup> S.A. Horgen

# **TUYAUX VIANINI** en béton armé centrifugé

pour conduites de câbles, égouts, siphons, turbines, captages etc.

Tous produits en ciment.

**Tuyaux ordinaires jusqu'à 1500 mm**  $\phi$   
armés ou non.

Nous nous chargeons du moulage de n'importe  
quelle pièce en béton.

# **FOSSES SEPTIQUES** "EMCO"

# **DESMEULES FRÈRES, GRANGES-MARNAND**

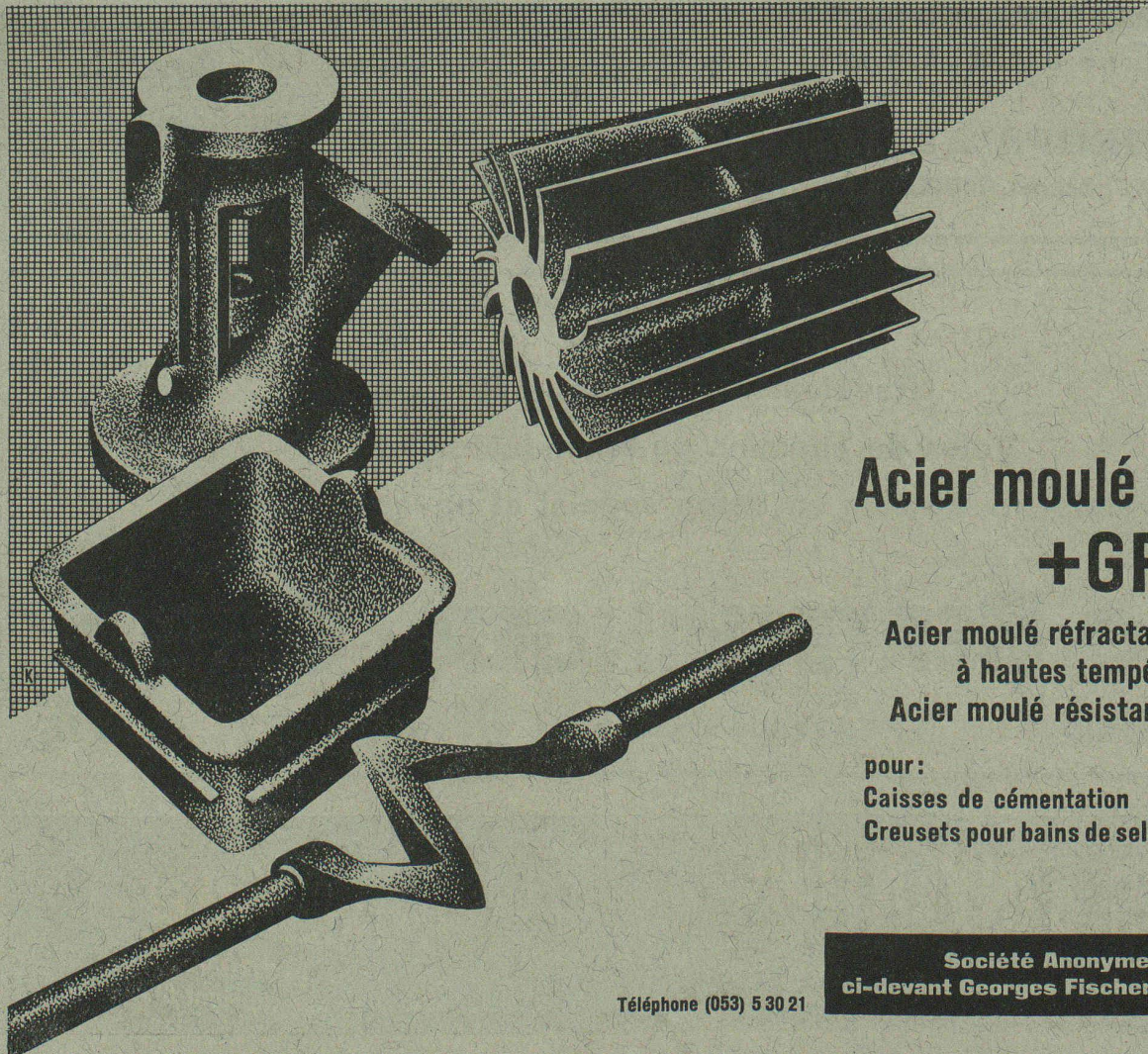

## **Acier moulé électrique** **+GF+**

Acier moulé réfractaire pour service  
à hautes températures et

Acier moulé résistant à la corrosion

pour:

Caisses de cémentation

Creusets pour bains de sel

Bras de malaxeurs

Rotors de pompes

Soupapes, etc.

Prospectus à disposition



*Exigez la marque Winterthur*

**FABRIQUE SUISSE DE MEULES  
ABRASIVES S.A. - WINTERTHUR**

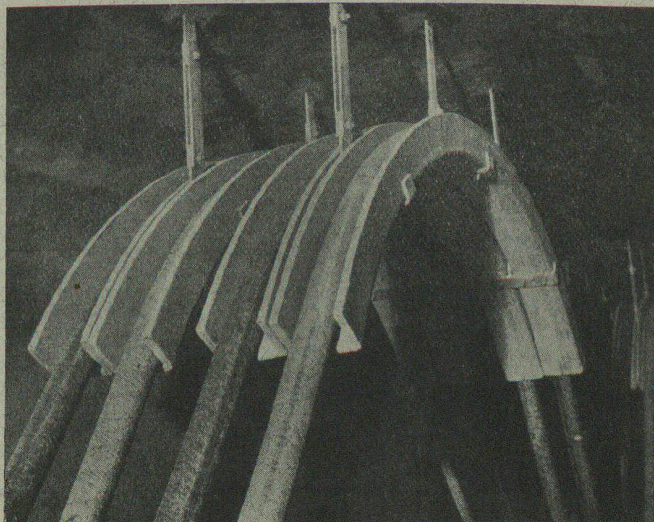

## Tuyaux pour Câbles **Eternit**

Pas de danger de corrosion ensuite de courants vagabonds. Le poids léger des tuyaux réduit les frais de transport et facilite la pose. Les parois intérieures lisses permettent un glissement aisé des câbles.

En « ETERNIT » sont également livrables : canaux pour câbles, caniveaux, tuyaux mi-circulaires, zorès.

**Eternit S.A. NIEDERURNEN** TÉL. (058) 4 15 55

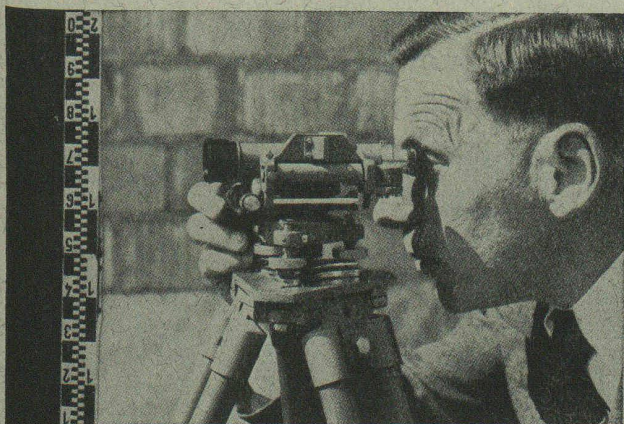

### **PETIT NIVEAUX A LUNETTE I**

avec ou sans cercle horizontal de 360° ou 400°

Pour l'architecture, pour toutes constructions : routes, chemins de fer, irrigations, travaux hydrauliques, souterrains, etc.

Précision sur 1 km	± 5 mm
Grossissement de la lunette	18 x
Distance de visée minima	1,60 m
Poids de l'instrument	1,5 kg
Poids de l'étui métallique	1,0 kg

Prospectus sur demande.

**S.A. de vente des Instruments de Géodésie  
Henri WILD, HEERBRUGG** Tél. (071) 724 33

**WILD**  
HEERBRUGG

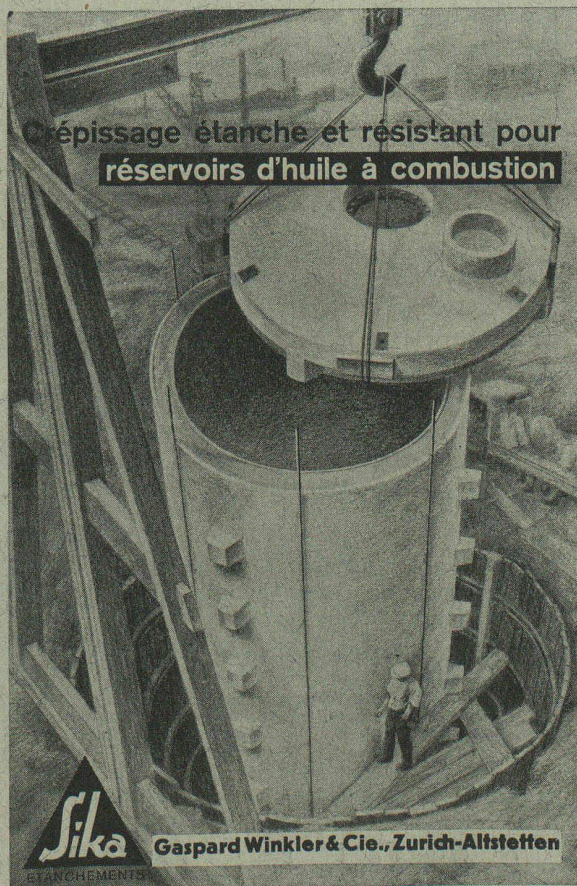

**Sika**  
ETANCHÉMENTS

**Gaspard Winkler & Cie., Zurich-Altstetten**

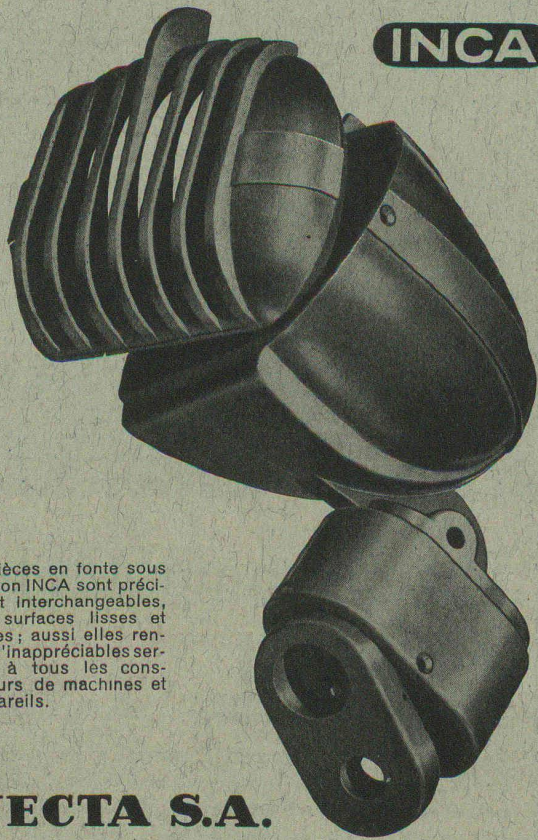

**INCA**

Les pièces en fonte sous pression INCA sont précises et interchangeables, leurs surfaces lisses et propres; aussi elles rendent d'inappréciables services à tous les constructeurs de machines et d'appareils.

## INJECTA S.A.

TEUFENTHAL (Argovie) - Téléphone 3 82 77

Usines suisses de fonte sous pression en tous alliages.  
FABRIQUE D'APPAREILS

## Caillebotis

Très haute résistance par le fait que les fibres tendues et comprimées des barres porteuses restent intactes.

Demandez nos prospectus.

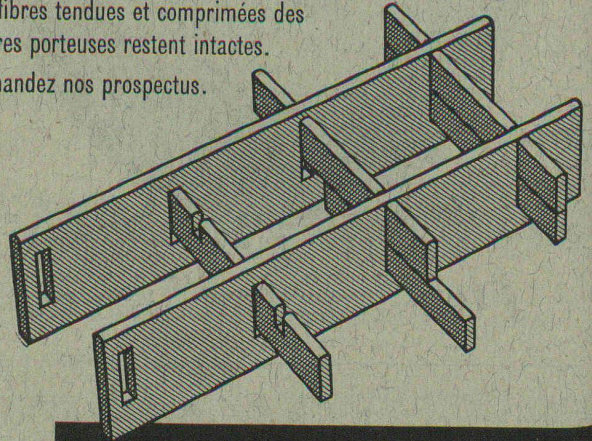

Siegfried Keller + Co. fabrique de vitrages  
Wallisellen-Zurich Tél. (051) 93 2114

## INFRA-ROUGE

procédé de séchage nouveau pour l'industrie et l'artisanat

Des modes de transmission de la chaleur, le procédé de la chaleur rayonnée offre des possibilités surprenantes pour la solution des problèmes de séchage posés dans l'industrie et l'artisanat.

Avantages particuliers:

**Economie de temps** due à un meilleur rendement

**Aucune mise en train nécessaire**

**Utilisation intégrale de la chaleur**, grâce à l'irradiation directe de l'objet à sécher, par conséquent

**L'isolement calorifique** du four est d'importance secondaire d'où résultent le plus souvent

**Economie de frais d'installations**

**Economie de place**

**Pas de poussières ni de souillures**

Prospectus et renseignements auprès des

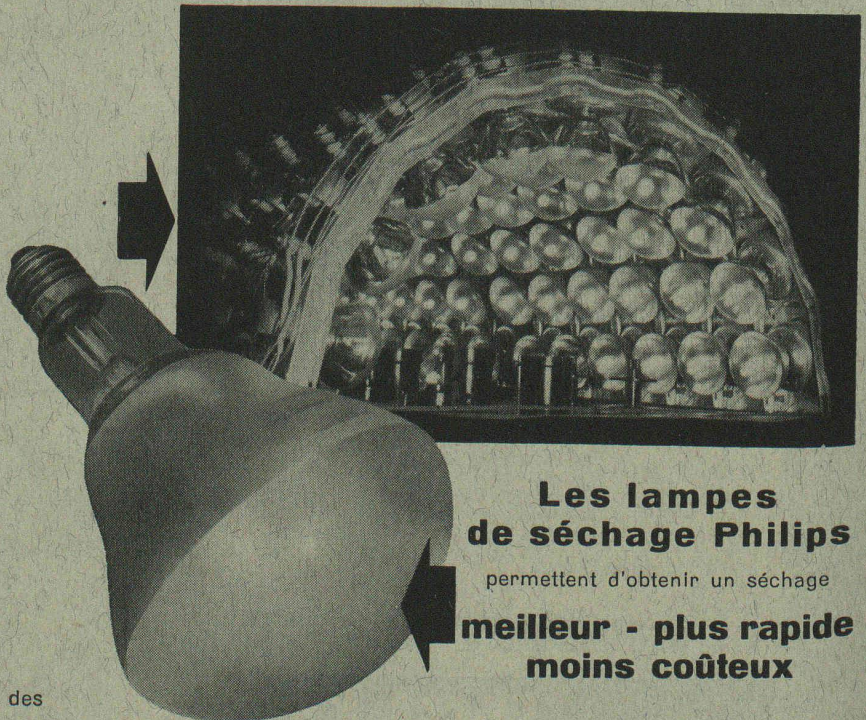

### Les lampes de séchage Philips

permettent d'obtenir un séchage

**meilleur - plus rapide  
moins coûteux**

# LAMPES PHILIPS S.A. GENEVE