

Zeitschrift: Bulletin technique de la Suisse romande
Band: 84 (1958)
Heft: 10

Werbung

Nutzungsbedingungen

Die ETH-Bibliothek ist die Anbieterin der digitalisierten Zeitschriften. Sie besitzt keine Urheberrechte an den Zeitschriften und ist nicht verantwortlich für deren Inhalte. Die Rechte liegen in der Regel bei den Herausgebern beziehungsweise den externen Rechteinhabern. [Siehe Rechtliche Hinweise.](#)

Conditions d'utilisation

L'ETH Library est le fournisseur des revues numérisées. Elle ne détient aucun droit d'auteur sur les revues et n'est pas responsable de leur contenu. En règle générale, les droits sont détenus par les éditeurs ou les détenteurs de droits externes. [Voir Informations légales.](#)

Terms of use

The ETH Library is the provider of the digitised journals. It does not own any copyrights to the journals and is not responsible for their content. The rights usually lie with the publishers or the external rights holders. [See Legal notice.](#)

Download PDF: 15.03.2025

ETH-Bibliothek Zürich, E-Periodica, <https://www.e-periodica.ch>

Plaques ondulées

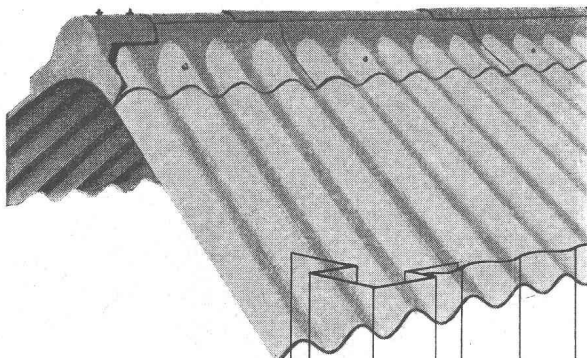

Le revêtement qui défie les intempéries pour toits et façades de fabriques, hangars d'aviation, halles d'exposition, dépôts, etc. Le poids léger des plaques permet une construction économique. Exécution de toits sheds plats et arqués avec bon réfléchissement de la lumière à l'intérieur.

Eternit

Eternit S.A. Niederurnen
Téléphone 058 415 55

Les transmissions **RENOLD**

complètes et normalisées

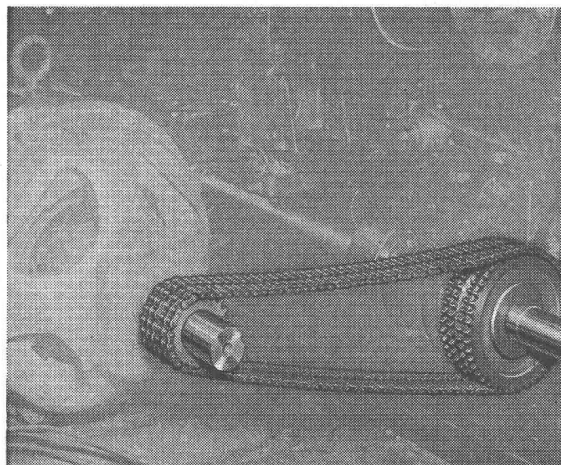

Durabilité - Sécurité - Marche souple

Entr'axes rapprochés - Largeurs minimales - Rendement élevé

En stock chez

W. EMIL KUNZ - ZURICH 27

Gotthardstr. 21 - Tél. (051) 27 30 57

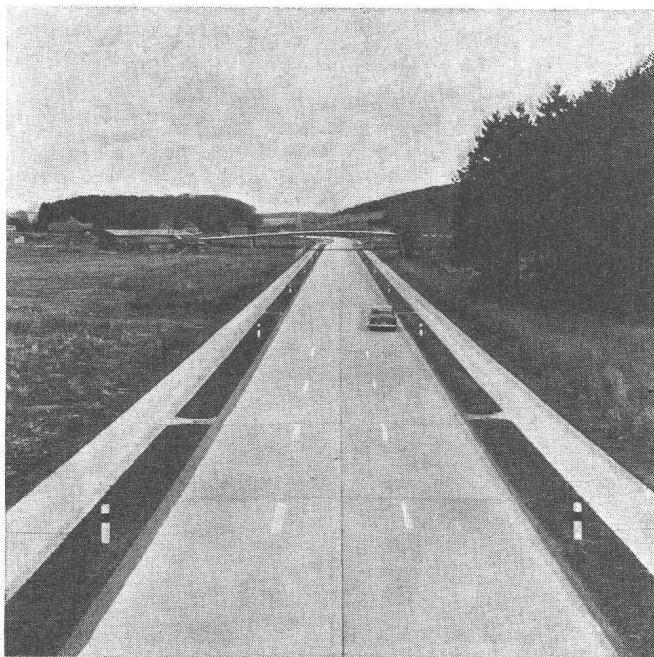

Succursales dans toute la Suisse

tous travaux de routes
aménagements - cours de fabriques
revêtements rouges - asphalte coulé
pavages - canalisations

Stuag

*Entreprise suisse de construction
de routes et de travaux publics S.A.*

Fondée en 1912



Plastofloor «Dätwyler», le premier revêtement
en plastic avec couche d'isolement thermique
et phonique en liège

Plastofloor «Dätwyler», le revêtement
en plastic le plus vendu aujourd'hui en Suisse

Plastofloor «Dätwyler», ses beaux coloris

Plastofloor

Dätwyler

Dätwyler S.A., Manufacture Suisse de Fils,
Câbles et Caoutchouc, Altdorf-Uri

Plastofloor «Dätwyler» le revêtement de l'avenir

- chaud
- agréablement élastique
- silencieux
- sans exigence quant à l'entretien
- résistant fortement à l'usure
- d'un prix favorable

Livrable en lés flexibles de 150 cm de largeur ayant jusqu'à 30 m de longueur ou en plaques de 24×24, 29×29, 36×36, 48×48, 74×74 cm. Epaisseur totale de 2,0 à 3,5 mm. Couche inférieure en mélange isolant de liège.

Expositions permanentes aux expositions d'architecture de Zurich, Berne, Bâle, Lausanne, Bellinzone. Garantie selon les prescriptions SIA.

Vente et pose par le commerce spécialisé. La liste des fournisseurs vous sera adressée par nos soins.

Plastofloor «Dätwyler», un produit de Dätwyler S.A.,
Manufacture Suisse de Fils, Câbles et Caoutchouc,
Altdorf-Uri, tél. (044) 21313.



Là aussi,
le Plastofloor «Dätwyler» a été posé:
Bâtiment locatif avec magasin
Willi Brombacher, Bâle;
Architecte: Emile K. Grauwiller, Bâle.

Plastofloor «Dätwyler»
vous enchantera vous aussi.



Tours Revolver Universels

WARNER & SWASAY

« Ram & Saddle Typ »

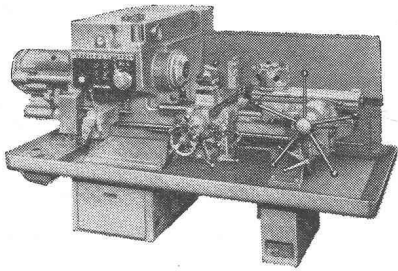

Avec présélection et commande hydraulique des vitesses.

Vous pouvez usiner mieux, plus vite et plus économiquement avec WARNER & SWASAY.



Walter Meier **MACHINES-OUTILS Zurich**

Mühlebachstrasse 11 - 15

Tél. (051) 34 54 00

Perceuses de production

HIW - RÖCHLING

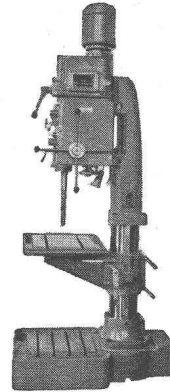

Constructions robustes, modernes et très maniables. Perceuses d'établi, sur colonne, sur montant et en ligne avec capacité de perçage allant jusqu'à 50 mm dans l'acier St.50.11. Avance à main ou automatique. Vitesses de broche à réglage progressif ou avec engrenages baladeurs.



Walter Meier **MACHINES-OUTILS Zurich**

Mühlebachstrasse 11 - 15

Tél. (051) 34 54 00

WEKA

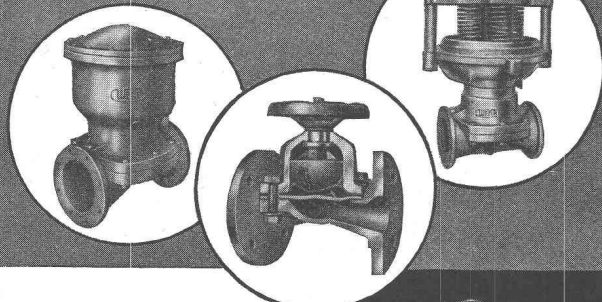

Soupapes à membrane

constructions brevetées

pour commande à main
hydraulique
pneumatique
électrique

Soupapes livrables dans
toutes les matières usu-
elles

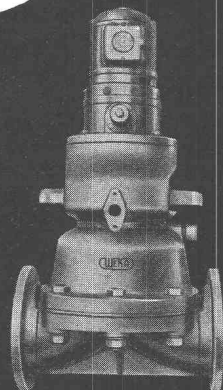

WEKA AG. WETZIKON-ZCH.

TELEFON (051) 97 83 02

SABLAGE

AISA S.A.
MÉTALLISATION

Peinture anti-rouille
Spécialiste de métallisa-
tion à chaud et à froid
Maîtrise fédérale
Tous devis sur demande
Av. Beaulieu 9, LAUSANNE
Tél. (021) 24 26 30

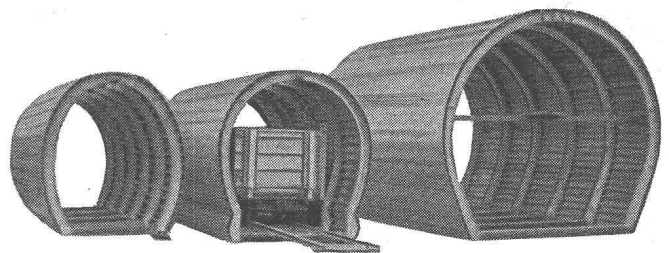

COFFRAGE CINTRÉ
EN ALLIAGE LÉGER

économise jusqu'à 50 % de main-d'œuvre

Le coffrage **Aeberli** se distingue par sa construction robuste et par sa grande simplicité. Le montage très facile et sûr de ses éléments, grâce à leur faible poids, permet de réaliser des économies considérables. Leur légèreté diminue les risques d'accidents. Les parois bétonnées sont irréprochables, car les cloisons lisses du coffrage **Aeberli** se juxtaposent naturellement.

Alb. Aeberli Zurich 38

ATELIERS DE CONSTRUCTION

Albisstrasse 62 Tél. (051) 45 13 28

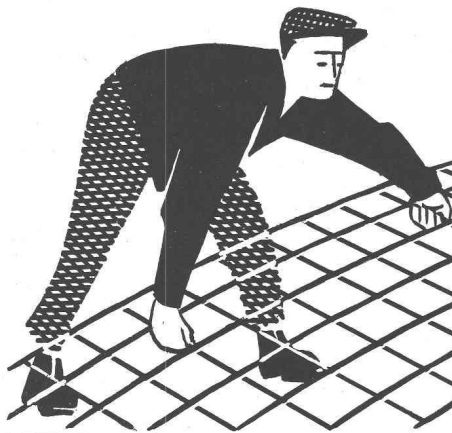

Avec
treillis d'armature

PERFEKT

en fil d'acier profilé

construire plus vite, mieux
et plus économiquement!
Poids réduit de plus de 50 %

Demandez catalogue détaillé
avec table de calcul

EMIL HITZ

Fabrique de treillis métalliques
Zurich 3/45 Grubenstrasse 29
Tél. 051/33 25 50

Succursale à Bâle:
- Ob. Rebgasse 40, Tél. 061/32 45 92

↔ brev.

BREVETS D'INVENTION
MARQUES - MODÈLES - EXPERTISES
TRADUCTIONS

EDMOND LAUBER

Ingénieur diplômé de l'Ecole Polytechnique Fédérale

Ancien ingénieur chef-constructeur de la
Société Alsacienne de Constructions Mécaniques, à Belfort

Ex-professeur au Technicum du Locle

Membre de la Société Suisse de Chronométrie
et de la Société Chronométrique de France

RENDEZ-VOUS SUR PLACE

2, rue de l'Ecole de Chimie GENÈVE Tél. (022) 25 31 88

DUPUIS & C^{IE}

photogravure

CLICHÉS DESSINS PHOTOS

Lausanne

Cheneau-de-Bourg 3

Tél. 23 39 23

Pour le maximum
de rendement



Fraises à pivot
toujours prêtes à l'emploi
pour toutes vos noyures

Fabrique d'outils
EDOUARD IFANGER, USTER



WALO BERTSCHINGER SA

Génie Civil
Voies ferrées
Sols industriels
Routes

GIOVANOLA

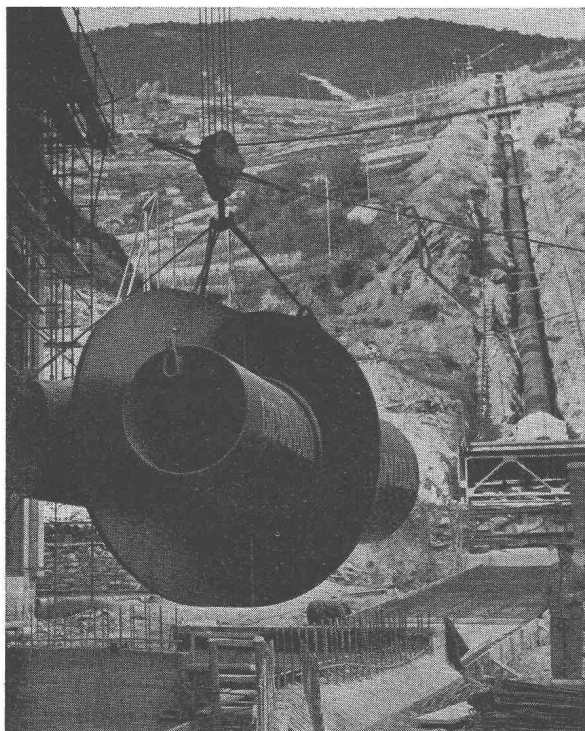

PONTS — CHARPENTES — PYLONES
PONTS ROULANTS — PORTIQUES ROULANTS
CHAUDRONNERIE — CONDUITES FORCÉES
TÉLÉSIÈGES

GIOVANOLA FRÈRES S. A., MONTHÉY

Winterthur
ACCIDENTS

Par notre assurance de
garantie de constructions et
livraisons, nous nous portons
caution pour vous

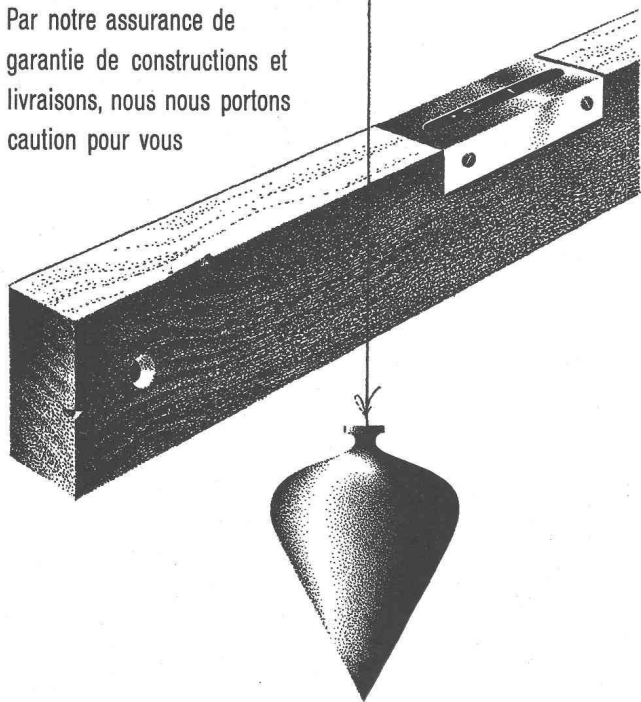

Société Suisse d'Assurance contre les Accidents à Winterthur

Acier CARON

DE ROLL

Un progrès
dans
le béton armé

L'acier CARON est un acier électrique étiré à froid de haute qualité. Grâce à ses remarquables propriétés, il offre au maître de l'œuvre à la fois sécurité et économie. Ses principaux avantages sont les suivants:

haute limite apparente
d'élasticité
(minimum 4600 kg/cm²)

section constante

résistance au glissement dans
le béton environ 4 fois plus
élevée que celle du fer rond

haute sécurité en cas d'incendie

excellente maniabilité

grande rigidité
des armatures posées

L'acier CARON
a fait ses preuves dans tous
les domaines du béton armé

Livraison par l'entremise
des marchands de fer

Société des Usines
de Louis de Roll S.A., Gerlafingen
199

Ce que  vous propose ...

Le coupe-circuit B.T. typ SN à haut pouvoir de coupure avec

cartouche froide

pour 40 ... 600 A

Pouvoir de coupure

70 000 A sous 500 V~

Puissance des transformateurs 2000 kVA

consomme peu

est parfaitement stable
avec marque de qualité ASE

Livrables de notre stock



5618

Chariot élévateur **HYSTER**

L'engin robuste et économique pour
travaux de manutention
les plus différents
et variés

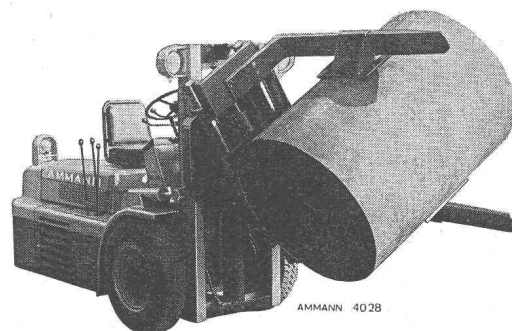

Modèle avec pince hydraulique
rotative pour le transport de fûts,
ballots, tuyaux en ciment, etc.

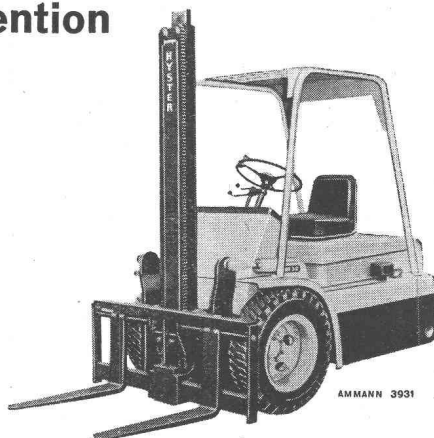

Modèle à mât unique
(visibilité max. pour le conducteur)

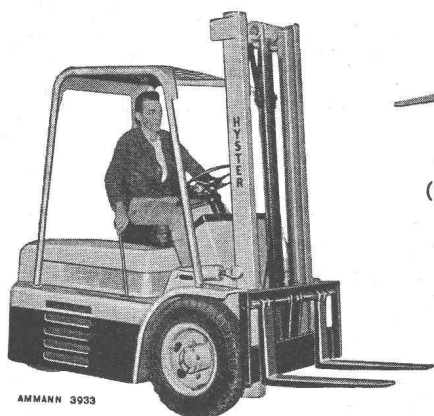

Modèle normal avec fourche

Téléphone 063/227 02

ULRICH AMMANN

Matériel de Travaux Publics, Langenthal