

**Zeitschrift:** Bulletin technique de la Suisse romande  
**Band:** 84 (1958)  
**Heft:** 6

## Werbung

### Nutzungsbedingungen

Die ETH-Bibliothek ist die Anbieterin der digitalisierten Zeitschriften. Sie besitzt keine Urheberrechte an den Zeitschriften und ist nicht verantwortlich für deren Inhalte. Die Rechte liegen in der Regel bei den Herausgebern beziehungsweise den externen Rechteinhabern. [Siehe Rechtliche Hinweise.](#)

### Conditions d'utilisation

L'ETH Library est le fournisseur des revues numérisées. Elle ne détient aucun droit d'auteur sur les revues et n'est pas responsable de leur contenu. En règle générale, les droits sont détenus par les éditeurs ou les détenteurs de droits externes. [Voir Informations légales.](#)

### Terms of use

The ETH Library is the provider of the digitised journals. It does not own any copyrights to the journals and is not responsible for their content. The rights usually lie with the publishers or the external rights holders. [See Legal notice.](#)

**Download PDF:** 16.02.2025

**ETH-Bibliothek Zürich, E-Periodica, <https://www.e-periodica.ch>**

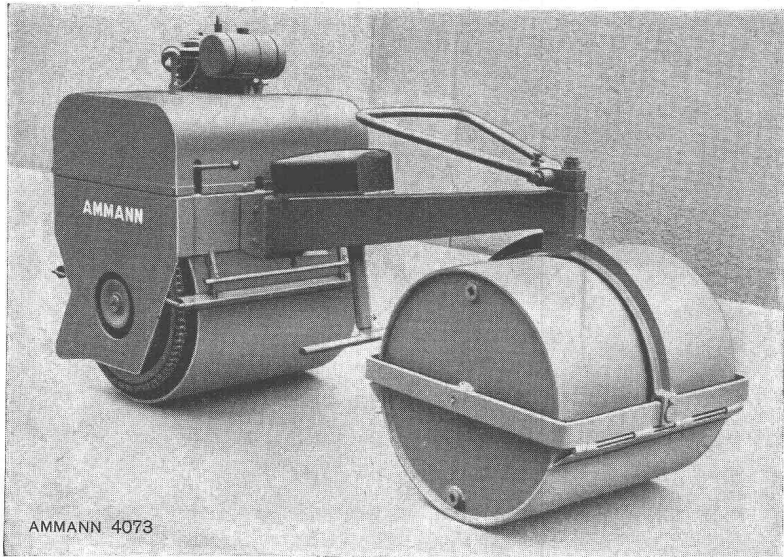

## Rouleaux vibrants AMMANN

Fréquence des vibrations et vitesse de travail réglables dans un large secteur. — Adaptation facile à toutes conditions de compactage. — Livré en trois modèles différents, allant du léger rouleau à bras au rouleau tandem lourd.

*Demandez notre notice spéciale qui contient tous les renseignements utiles.*

# U. AMMANN

Ateliers de Construction S. A. Téléphone 063 / 2 27 02 LANGENTHAL

A L'ATELIER



Consultez nos collaborateurs

021 / 5 55 33 Gétaz, Romang, Ecoffey  
S. A., Vevey et succ.  
091 / 2 78 01 P. Molinari & Ci. S. A.,  
Lugano  
022 / 33 65 30 Ch. Jérôme & Cie, S. A.  
13, rue Voltaire, Genève

**well scobalit**

SCOBALIT S. A., ZURICH  
Tél. 051 / 27 27 10 — (2 lignes)  
Löwenstrasse 40

La lumière du jour...  
à la place de travail.



Un tiers de la production de WELL-SCOBALIT est conçu spécialement pour se raccorder avec le profil original de Well-Eternit...

Avec ses propriétés et avantages uniques :

- translucidité extrême...
- diffusion uniforme de la lumière...
- résistance aux coups, ruptures et intempéries pendant le transport et le montage...

AU BUREAU



pose très facile avec les fabrications normalisées de Well-Eternit, application sans aucune construction spéciale...

WELL-SCOBALIT offre la solution la plus économique d'éclairage par le toit des locaux industriels...

Vous choisirez le produit suisse dont l'avance technique est incontestable.

PREMIER FABRICANT DES PLAQUES TRANSLUCIDES EN EUROPE

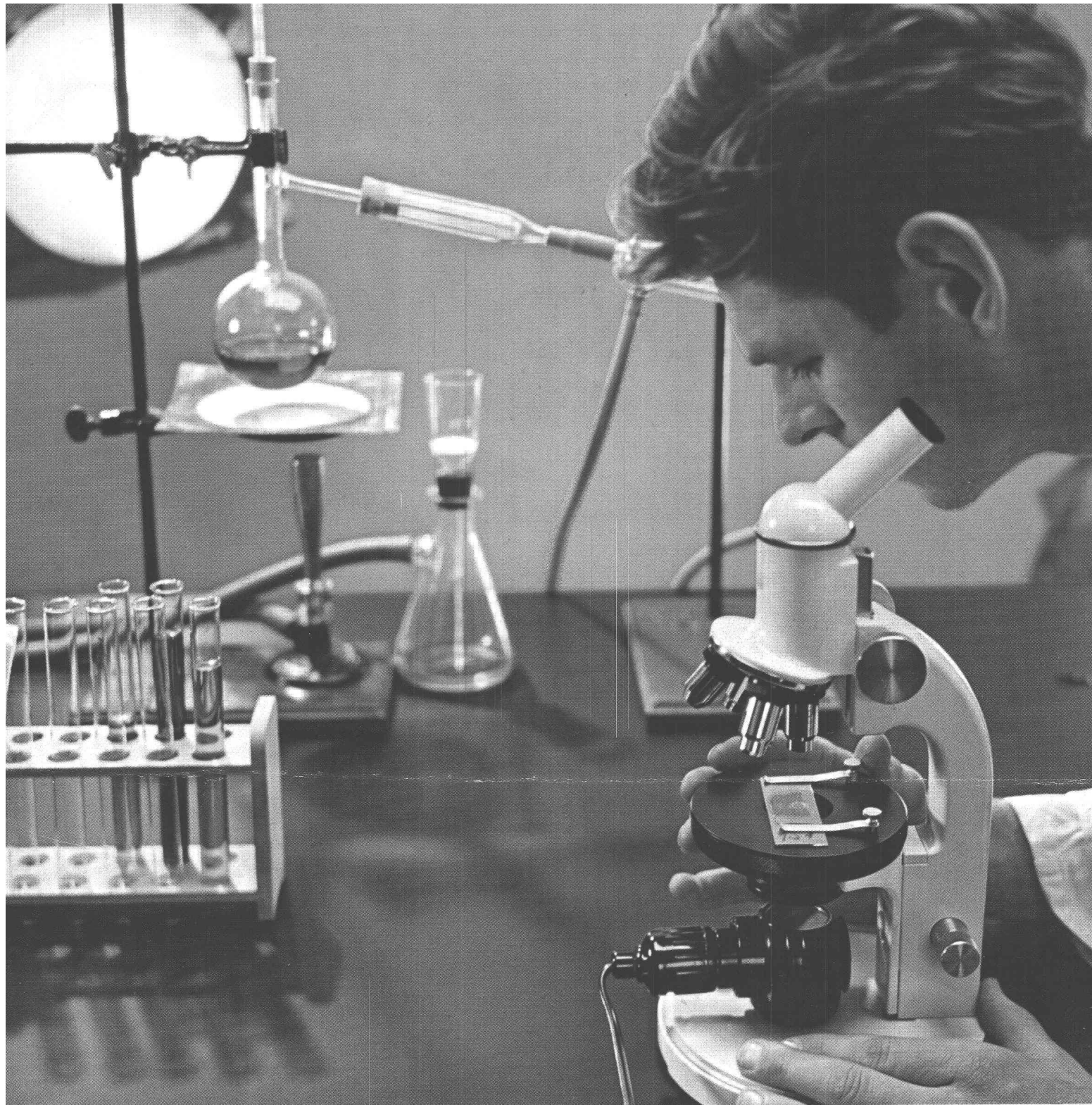

Réfractaire aux acides,  
résistant à la chaleur, hygiénique et facile  
à nettoyer, le stratifié KELLCO  
est le revêtement idéal pour le laboratoire

**KELLCO**

Le panneau de résine  
synthétique stratifiée,  
un produit suisse de  
haute qualité, fabriqué  
et garanti par  
KELLER & CO. S. A.,  
Klingnau (Argovie)

Le panneau KELLCO, le stratifié suisse de premier rang, s'est imposé de plus en plus par la démonstration pratique de ses excellentes propriétés. Demandez-le à votre menuisier ou à votre ébéniste!

**Si vous  
recherchez  
le solide,  
le beau ...  
alors,  
choisissez  
KELLCO!**

- Surface unie, sans pores, d'un éclat soyeux très particulier.
- 45 dessins et teintes harmonieuses et inaltérables à la lumière.
- Résistance extraordinaire aux acides grâce à divers adjuvants spéciaux.
- Résistance à la chaleur garantie jusqu'à 150° C.
- Particulièrement résistant contre toute usure mécanique.
- Fabrication extrêmement soignée et rigoureusement éprouvée dans notre propre entreprise.
- Produit suisse bénéficiant d'une garantie totale de l'usine.
- Livrable immédiatement auprès de nos marchands grossistes.
- Service gratuit de renseignements techniques pour tous problèmes.

#### **L'expérience pratique a forgé la confiance témoignée au panneau KELLCO**

La renommée de la haute qualité du panneau KELLCO en augmente continuellement le champ d'application.

**Agencement de magasins:** étagères et banques aux couleurs gaies et accueillantes

**Restaurants:** dessus de tables et revêtement de bars très résistants et plaisants.

**Installations de cuisines:** revêtement toujours propre, d'aspect appétissant et facile à entretenir.

**Salons de coiffure:** revêtement moderne et propre.

**Ameublement:** placage invulnérable à très bel effet décoratif.

**Hôpitaux et cabinets de médecin:** revêtement hygiénique, d'entretien aisé et très économique.

**Laboratoires:** résistance extraordinaire aux acides, alcalis, etc.

**Décoration intérieure:** créations individuelles, modernes et harmonieusement colorées

**Construction de wagons et de bateaux:** revêtements intérieurs résistants à l'humidité

**Aménagement d'ascenseurs et de cabines de téléphone:** décoration murale plaisante et inaltérable.

**Écoles et bureaux:** dessus de pupitres, revêtements de parois solides et de couleur gaies

**Industrie:** établis d'horlogers, dessus de tables d'emballage, de confection, de montage de précision, de cantine, d'exposition, etc.

**Banques et administrations:** aménagements de guichets accueillants et durables.

Le prix avantageux et la haute qualité du panneau KELLCO sont les résultats d'un effort particulier des usines



**KELLER & CO. S.A. à Klingnau/Argovie**  
Tél. (056) 511 77

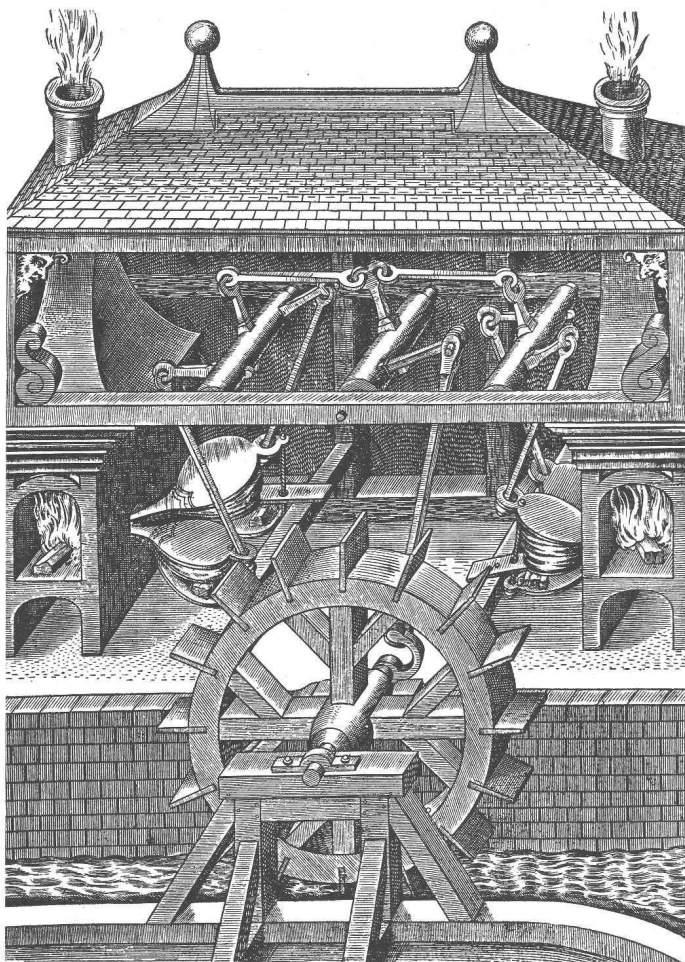

*Tiré de «Le diverse e artificiose Machine del Capitano Agostino Ramelli», 1588.*

*«Par l'operation de la presente machine, l'on peut en un mesme temps faire chauffer le fer à deux forges avec l'ayde d'un canal...»*

*(Propriété de la Bibliothèque du Fer, Fondation de Georges Fischer Société Anonyme)*

**Les constructeurs ont aujourd'hui la tâche plus aisée. Ils ont à leur disposition**

## **l'acier moulé électrique +GF+**

**pour la construction de turbines hydrauliques, à vapeur et à gaz, ainsi que pour la fabrication de machines en général.**

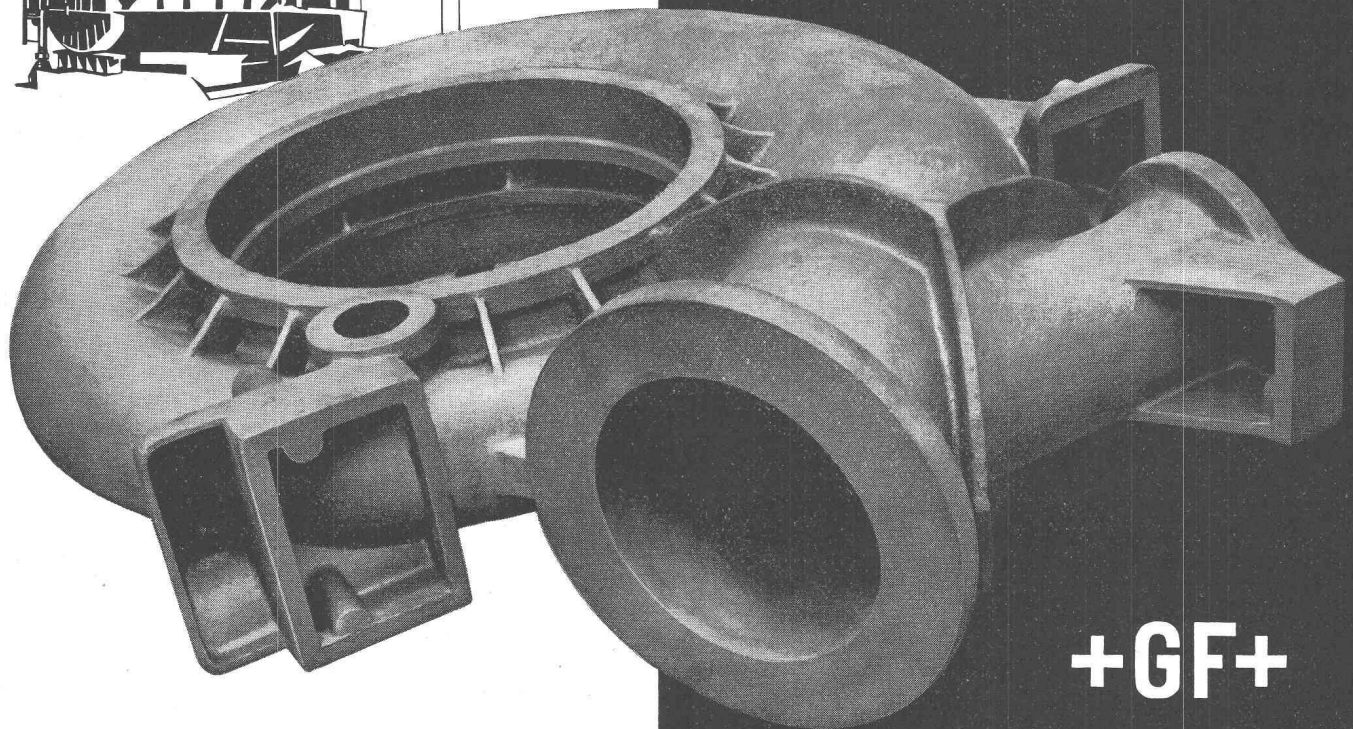
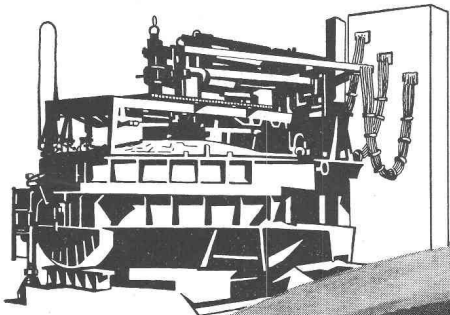

**+GF+**

# „ KOEHRING ”



SOCIÉTÉ ANONYME  
**JOLY** BUREAU TECHNIQUE  
**MACHINES LAUSANNE**

23 Av. Dapples

Tél. 261681

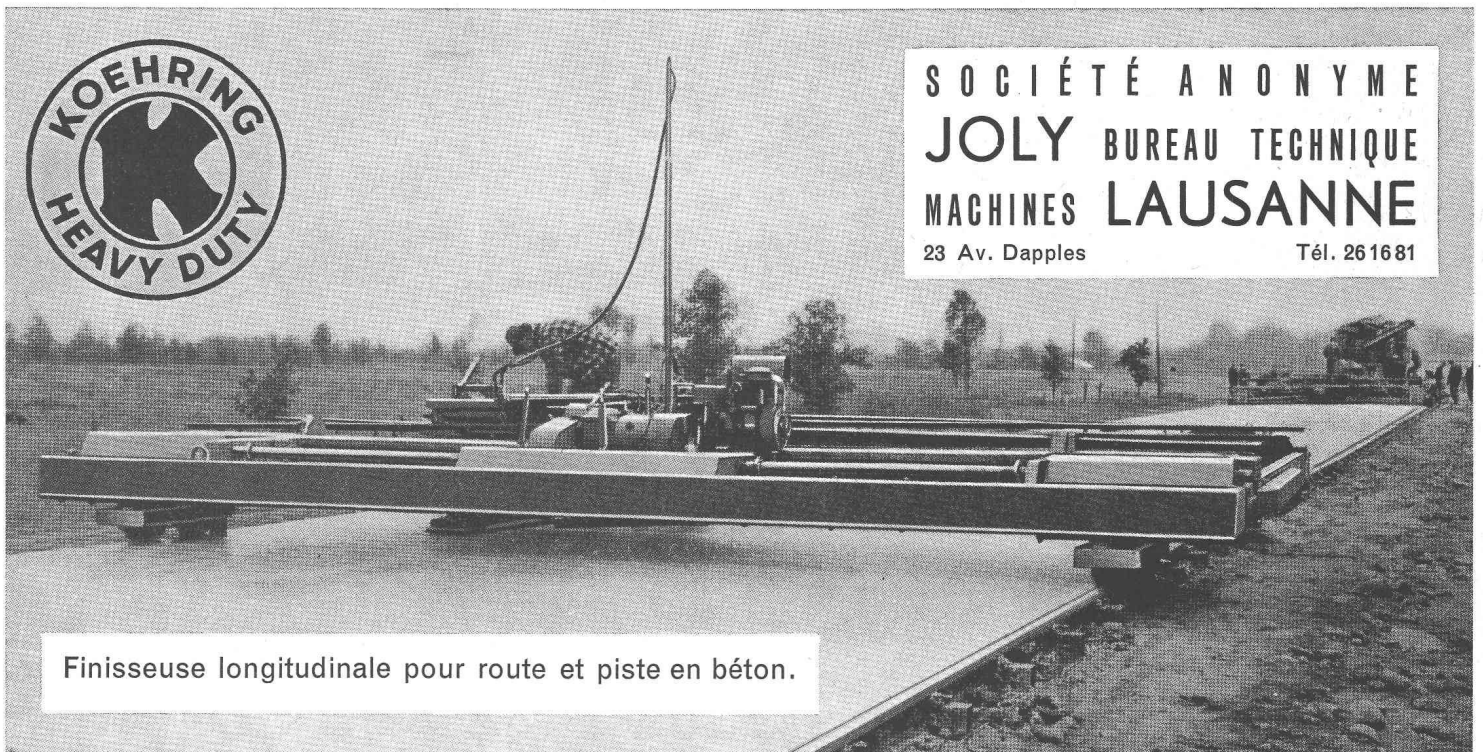

Finisseuse longitudinale pour route et piste en béton.



Les outils céramiques SPK augmentent votre production et réduisent vos frais.

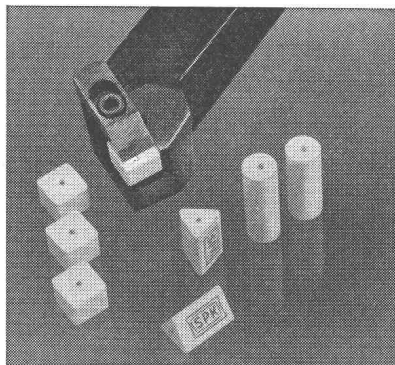

Vitesses de coupe maximum lors de l'usinage de la fonte ou de l'acier combiné avec avances et profondeurs de coupe petites, moyennes ou grandes. Même des coupes interrompues sont possibles sous des conditions favorables.



*Walter Meier* **MACHINES-OUTILS** *Zurich*

Mühlebachstrasse 11 - 15

Tél. (051) 34 54 00

## Plaques ondulées

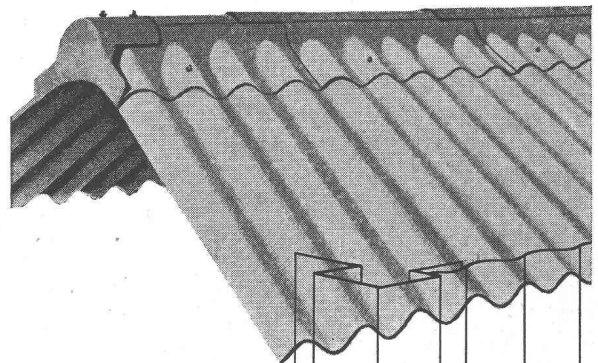

Le revêtement qui défie les intempéries pour toits et façades de fabriques, hangars d'aviation, halles d'exposition, dépôts, etc. Le poids léger des plaques permet une construction économique. Exécution de toits sheds plats et arqués avec bon réfléchissement de la lumière à l'intérieur.

### Eternit

Eternit S.A. Niederurnen  
 Téléphone 058 41555

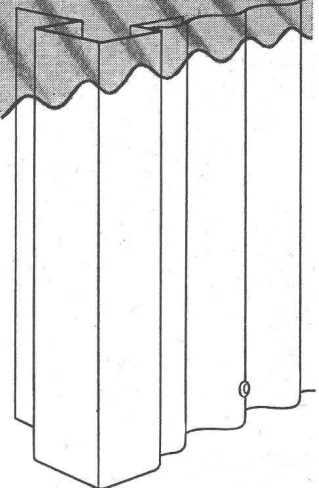

# RITECURE

la seule protection efficace du béton jeune

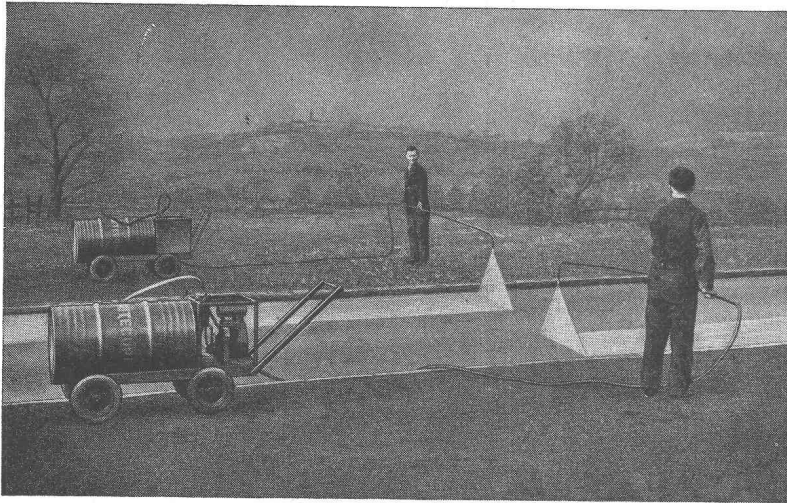

## Le produit éprouvé depuis 25 ans !

L'Emulsion résineuse qui bouche l'orifice des capillaires et soustrait ainsi la surface du béton jeune à toute évaporation notable jusqu'à durcissement complet.

Le produit qui est appliqué et agit immédiatement après la mise en œuvre du béton.

La pellicule qui empêche toute microfissuration provenant du retrait du béton frais.

L'enduit de protection qui s'impose dans la construction des routes à grand trafic, des chemins, des pistes d'envol et de toutes les superstructures en béton.

Distributeur exclusif pour la Suisse :

SOCIÉTÉ ANONYME  
JOLY BUREAU TECHNIQUE  
MACHINES LAUSANNE

23 Av. Dapples

Tél. 26 16 81

# RADICON

Les réducteurs à vis sans fin

de renommée mondiale

pour

sécurité, durabilité et rendement maximum.

De 0.03 — 73 CV  
et rapports de  
5 : 1 — 60 : 1  
en stock chez

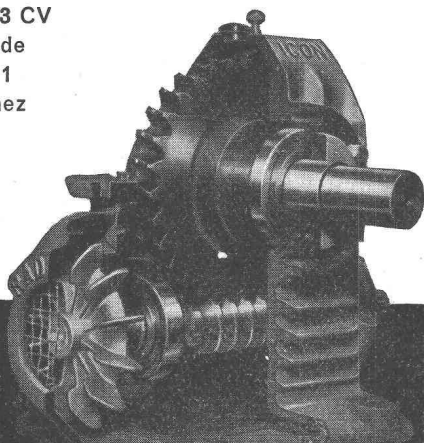

W. Emil Kunz, Zürich 27

Gotthardstrasse 21  
Tél. 051 27 30 57



WALO BERTSCHINGER SA

Génie Civil  
Voies ferrées  
Sols industriels  
Routes

TURUVANNI, S.A.

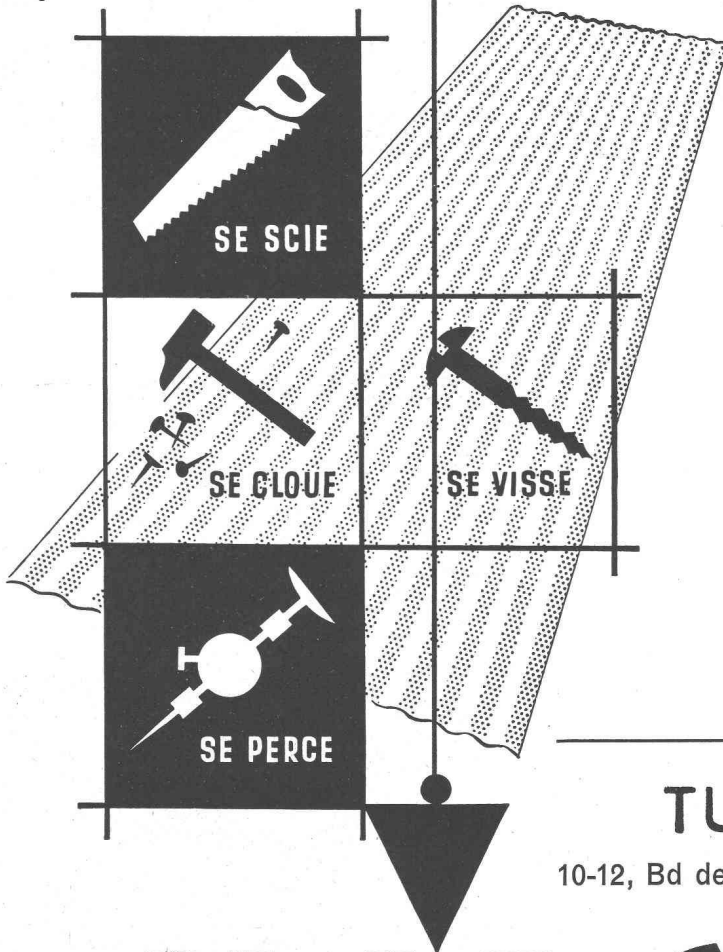
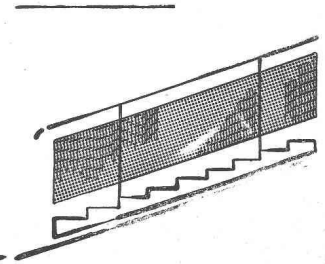
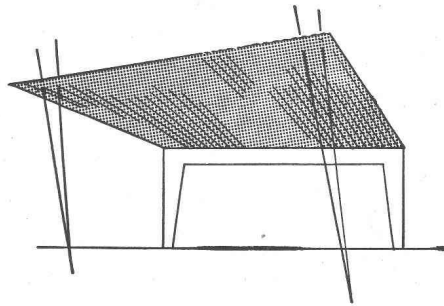
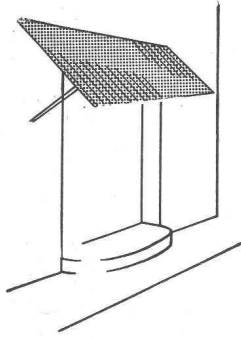

**PLAQUES**  
ondulées ou planes  
en polyester renforcé.

**Architectes**  
**Entrepreneurs**  
**Décorateurs**

l'utilisent partout, des milliers de plaques ont été posées et ont fait leurs preuves depuis des années.

A L'INTÉRIEUR      A L'EXTÉRIEUR  
type bardage      type standard

La « **MARCOLITE** » est livrée dans une gamme de différentes belles couleurs.

**TRANSLUCIDE - INCASSABLE**  
**DÉCORATIVE - INALTÉRABLE**  
**IMPERMÉABLE**

Documentation et échantillons gratuits  
sur demande.

Livraison partout en Suisse.

**TURUVANNI, S.A.**

10-12, Bd de Grancy    **LAUSANNE**    Tél. (021) 263273

**MARCOLITE**





Succursales dans toute la Suisse

tous travaux de routes  
cours de fabriques, etc.  
revêtements rouges, asphalte coulé  
pavages  
travaux d'aménagements  
canalisations

***Stuag***

*Entreprise suisse de construction  
de routes et de travaux publics S.A.*

*Fondée en 1912*

Nouveaux crayons  
et minés

**TECHNOGRAPH**

en graphite micronisé

vous offrent  
des reproductions héliographiques  
aussi nettes que celles de dessins  
à l'encre de Chine !

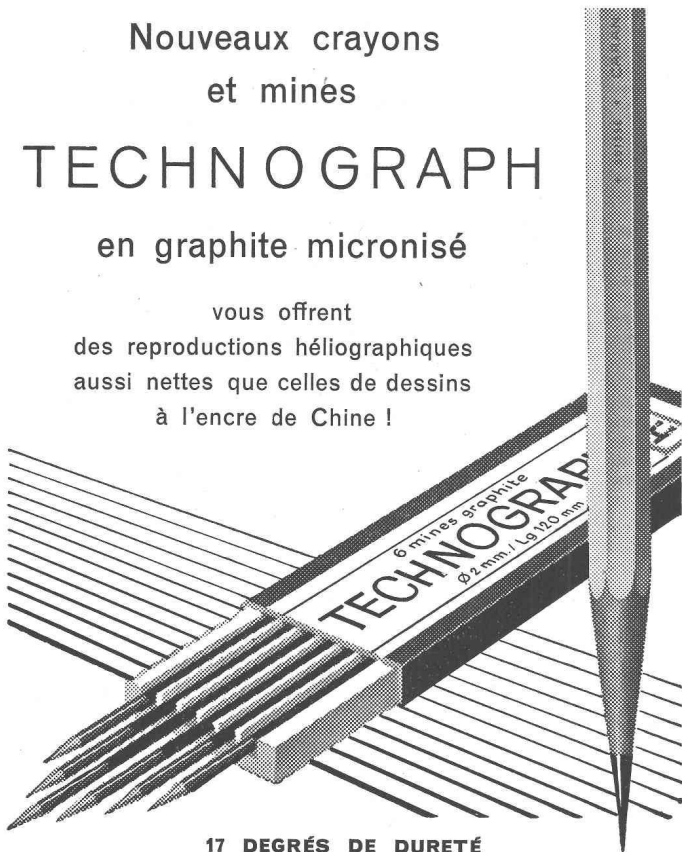

17 DEGRÉS DE DURETÉ

**CARAN D'ACHE**

PRÉCISION SUISSE

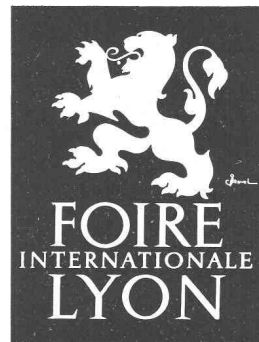

**DU 12 AU 21 AVRIL 1958**

Demander renseignements et cartes  
de légitimation au délégué officiel  
pour la Suisse :

**R. JAQUET**

**ANNONCES SUISSES S. A.**

Confédération 3, Genève

ou à M. le Conseiller commercial  
de France à **Berne**,  
à MM. les Consuls de France à  
**Bâle, Lausanne, Lugano, Zurich,**  
**Lucerne**, à la Chambre de Commerce  
Française à **Genève et Lausanne.**

# SOCIÉTÉ DES CHAUX ET CEMENTS DE LA SUISSE ROMANDE

S. C. C.

Siège social : 12, place St-François

**LAUSANNE**

Téléphone : 22 21 21

## USINE DE ROCHE (Vaud)

Ciment spécial à haute résistance  
Ciment Portland  
Rochite  
Chaux hydraulique

## USINE D'ÉCLÉPENS (Vaud)

Ciment Portland

## USINE DE VOUVRY (Valais)

Ciment Portland

## USINE DE BAULMES (Vaud)

Ciment Portland  
Chaux hydraulique

Ces quatre usines sont installées pour produire annuellement 300 000 tonnes de produits hydrauliques de toute première qualité

# DUVOISIN, GROUX & C<sup>IE</sup>

ENTREPRISES ÉLECTRIQUES, LAUSANNE

Avenue du Mont-d'Or  
Téléphone 26 35 44

CERNIER  
Téléphone (038) 7 10 44

LIGNES HAUTE ET BASSE TENSION  
STATIONS TRANSFORMATRICES  
CABLES SOUTERRAINS

REPRÉSENTANTS POUR LA SUISSE ROMANDE DE LA S. A. DES CEMENTS ARMÉS CENTRIFUGÉS DE BODIO

# Jacques Micheli Ing. électr. dipl. E. P. F.

● Conseil en propriété industrielle

- Brevets d'invention
- Marques de fabrique
- Dessins et modèles

Rue Diday 12 - Genève

Téléphone 24 22 70

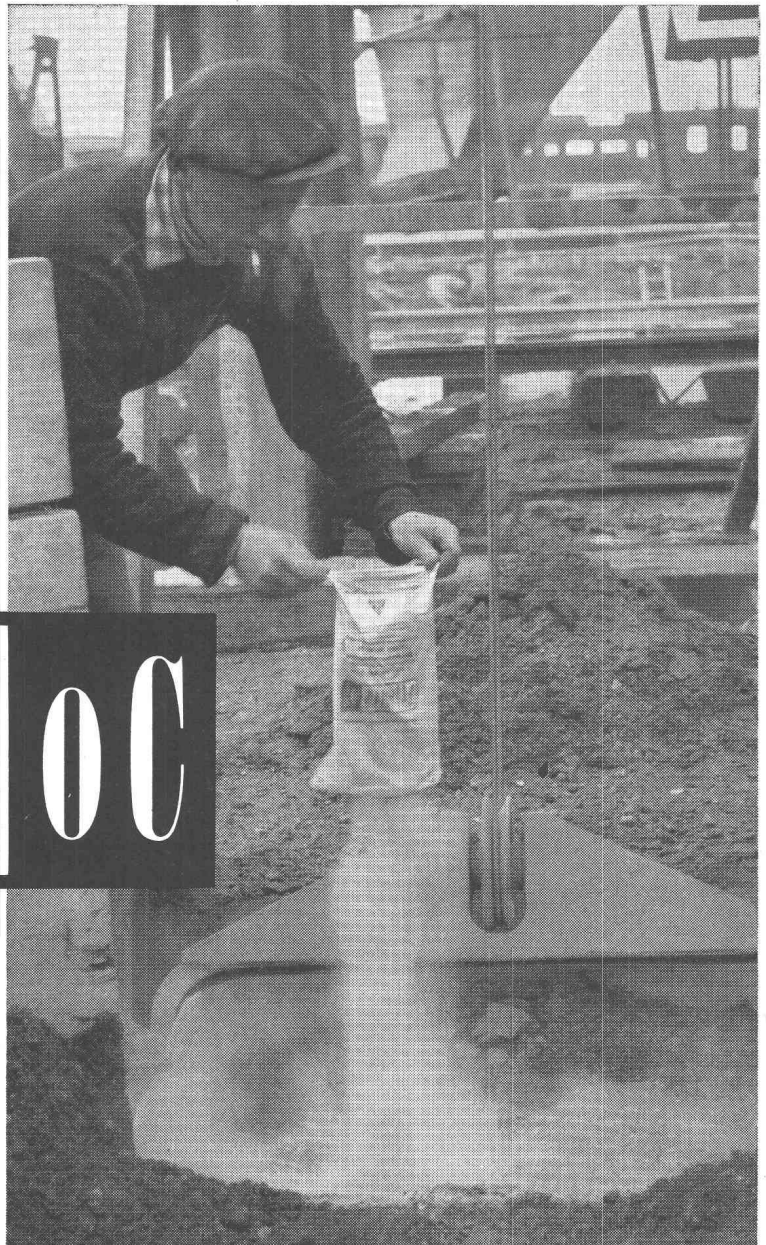

# Friolite OC

**exempt de chlore, l'antigel pour béton armé**

Adjonction facile - Dosage fixe - Indépendant de la température.  
Améliore la maniabilité - Élève la qualité du béton - Aucun danger  
de rouille, protection au contraire accrue.



**Gaspard Winkler+Cie**

FABRIQUE DE PRODUITS CHIMIQUES POUR LA CONSTRUCTION - ZURICH 48  
LAUSANNE - 10, AVENUE DE LA GARE - TÉL. (021) 232813 - BERNE (031) 85757

# SULZER

## Climatiseur-convecteur

Alimenté par la centrale de conditionnement, le climatiseur-convecteur chauffe, rafraîchit et aère, suivant les besoins, le local où il est installé, permettant ainsi le conditionnement individuel dans les bureaux, bâtiments administratifs, hôtels, hôpitaux, etc.

Sa construction est le résultat de longues études et des expériences que nous avons faites dans de nombreuses installations.

**Sulzer Frères, Société Anonyme**  
**Section de chauffage et ventilation, Winterthur**

84800

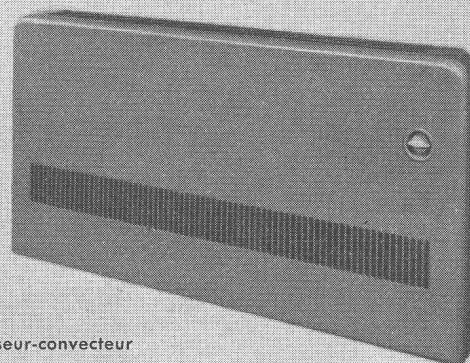

Climatiseur-convecteur



Climatiseur-convecteur encastré

Dimension standard  $280 \times 175 \text{ cm} = 4,9 \text{ m}^2$   
10, 13, 16, 19, 22, 25, 30 mm

$200 \times 172 \text{ cm} = 3,44 \text{ m}^2$   
30, 36, 40 mm

$222 \times 172 \text{ cm} = 3,818 \text{ m}^2$   
30, 36, 40 mm

Dimension standard  $276 \times 172 \text{ cm} = 4,747 \text{ m}^2$   
36, 40 mm

$212 \times 172 \text{ cm} = 3,646 \text{ m}^2$   
30, 36, 40 mm

$242 \times 172 \text{ cm} = 4,162 \text{ m}^2$   
10, 13, 22, 25 mm

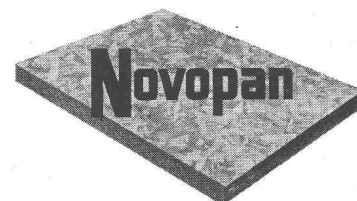

Table de Conseil en NOVOPAN plaqué sur une face seulement

Projet : M. J. Saugey, arch., Genève

Exécution : Schleer & Fils, Genève

Le NOVOPAN est le panneau le plus vendu au monde ! On doit ce succès aux excellentes propriétés de sa structure en trois couches qui en assure l'extraordinaire stabilité, puis à son prix avantageux et enfin au service de renseignements techniques gratuits qui bénéficie de la plus grande expérience.

Les avantages qu'offrent les panneaux NOVOPAN dans l'ameublement et l'agencement sont incontestables. Plus d'un million de panneaux utilisés en Suisse prouvent la reconnaissance et la grande confiance que les milieux professionnels témoignent au NOVOPAN.

**Novopan S. A., Klingnau**

Service technique

Tél. (056) 5 13 35