

Zeitschrift: Bulletin technique de la Suisse romande
Band: 91 (1965)
Heft: 25

Werbung

Nutzungsbedingungen

Die ETH-Bibliothek ist die Anbieterin der digitalisierten Zeitschriften. Sie besitzt keine Urheberrechte an den Zeitschriften und ist nicht verantwortlich für deren Inhalte. Die Rechte liegen in der Regel bei den Herausgebern beziehungsweise den externen Rechteinhabern. [Siehe Rechtliche Hinweise.](#)

Conditions d'utilisation

L'ETH Library est le fournisseur des revues numérisées. Elle ne détient aucun droit d'auteur sur les revues et n'est pas responsable de leur contenu. En règle générale, les droits sont détenus par les éditeurs ou les détenteurs de droits externes. [Voir Informations légales.](#)

Terms of use

The ETH Library is the provider of the digitised journals. It does not own any copyrights to the journals and is not responsible for their content. The rights usually lie with the publishers or the external rights holders. [See Legal notice.](#)

Download PDF: 16.03.2025

ETH-Bibliothek Zürich, E-Periodica, <https://www.e-periodica.ch>

Programme de livraison :

Type	Portée	Force	Portée	Force	Force max.
314	21 m	630 kg			1 200 kg
315	24 m	630 kg			1 200 kg
426 A	24 m	1000 kg	30 m	750 kg	2 000 kg
427 C	24 m	1400 kg	30 m	1000 kg	3 000 kg
642 A	30 m	1250 kg	36 m	850 kg	3 000 kg
643 A	30 m	1500 kg	36 m	1000 kg	6 000 kg
645 A	30 m	2000 kg	36 m	1500 kg	8 000 kg
646 A	30 m	2500 kg	36 m	2000 kg	8 000 kg
743 A	36 m	2500 kg	42 m	1500 kg	10 000 kg
763 A	36 m	3000 kg	42 m	2000 kg	10 000 kg
905	40 m	3000 kg			10 000 kg
877	41 m	4000 kg			15 000 kg

Montage hydraulique, sans aide auxiliaire. La commande à distance permet de diriger la grue d'un endroit quelconque.

**Vous pouvez
accélérer les travaux
malgré le manque de
main-d'œuvre**

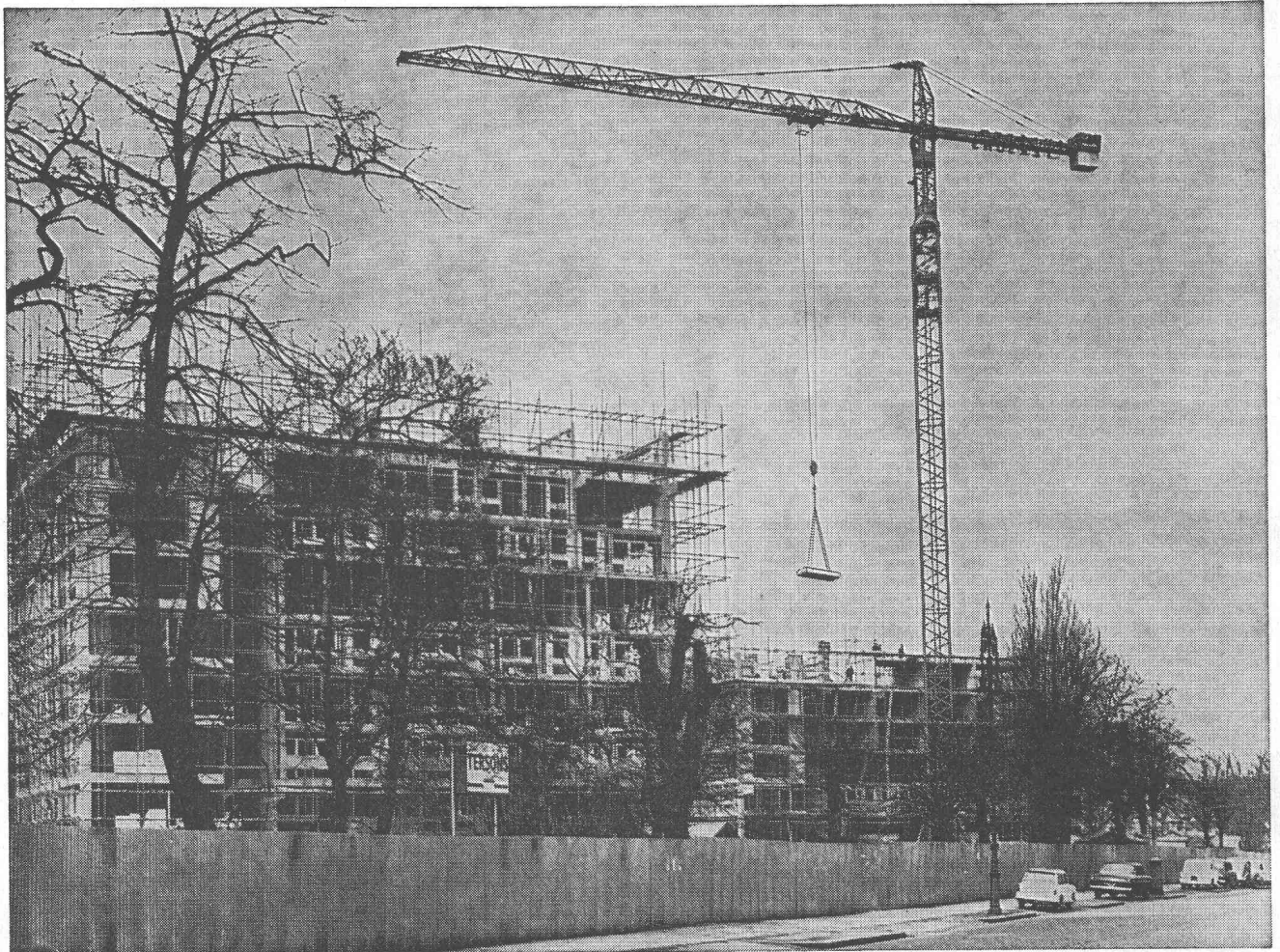

**La grue à tour « POTAIN » s'adapte
à n'importe quel chantier.**

**Possibilité de montage stationnaire, en translation
ou télescopable en bâtiment**



HACHLER YVERDON SA

Yverdon-Montagny 024 2 76 81



CE

Le revêtement de sol
est approprié
à son usage

Carreaux de faïence et de grès cérame

Un avantage essentiel

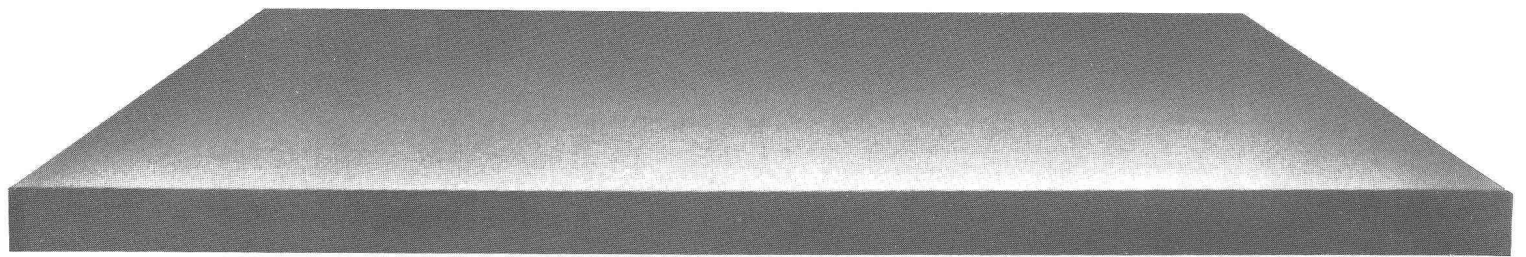
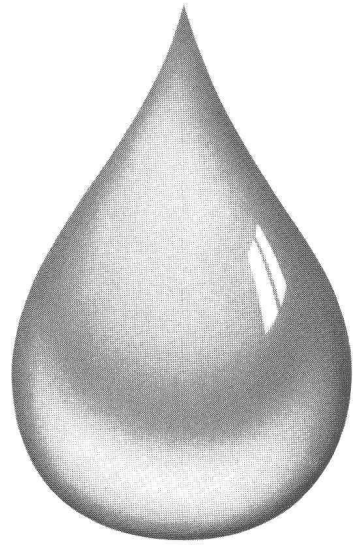

L'humidité ne crée pas d'ennuis

Carreaux de faïence et de grès cérame

La précision grâce à

la fonte VON ROLL

Fonte grise

répondant à toutes
les exigences
en toutes dimensions et formes
jusqu'à un poids unitaire
de 60 tonnes

Fonte extrudée
Fonte hydraulique

Fonte ductile

à structure ferritique
ou perlitique

Bronzes

centrifugés
ou coulés en sable

Alliages spéciaux

résistants aux acides
à la chaleur et à l'usure

Alliages
pour aimants permanents

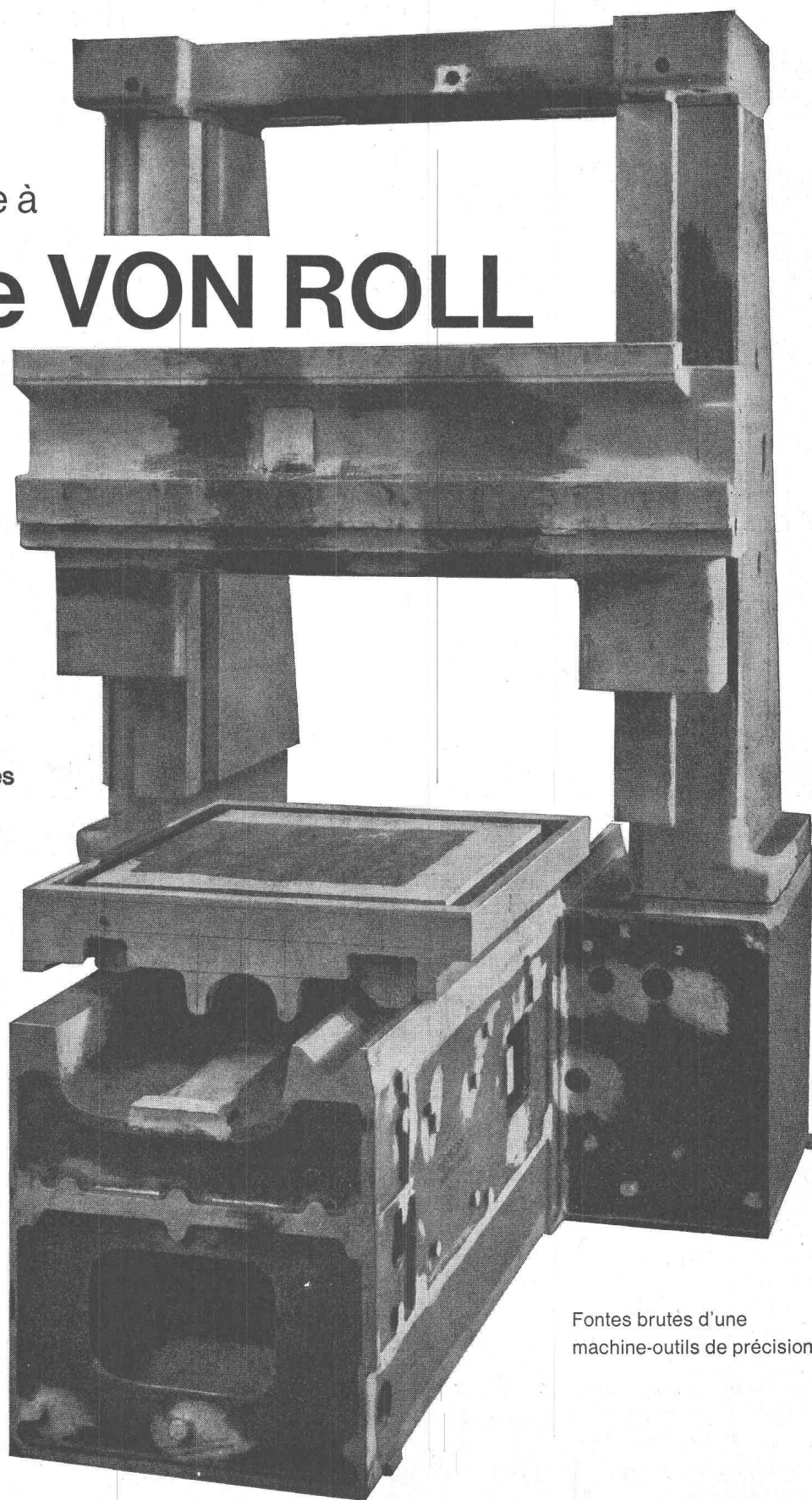

Fontes brutes d'une
machine-outils de précision

VON ROLL S.A. Gerlafingen
Service de conseils pour la fonte
Téléphone 065 46131

Facilité de choix par deux séries de construction

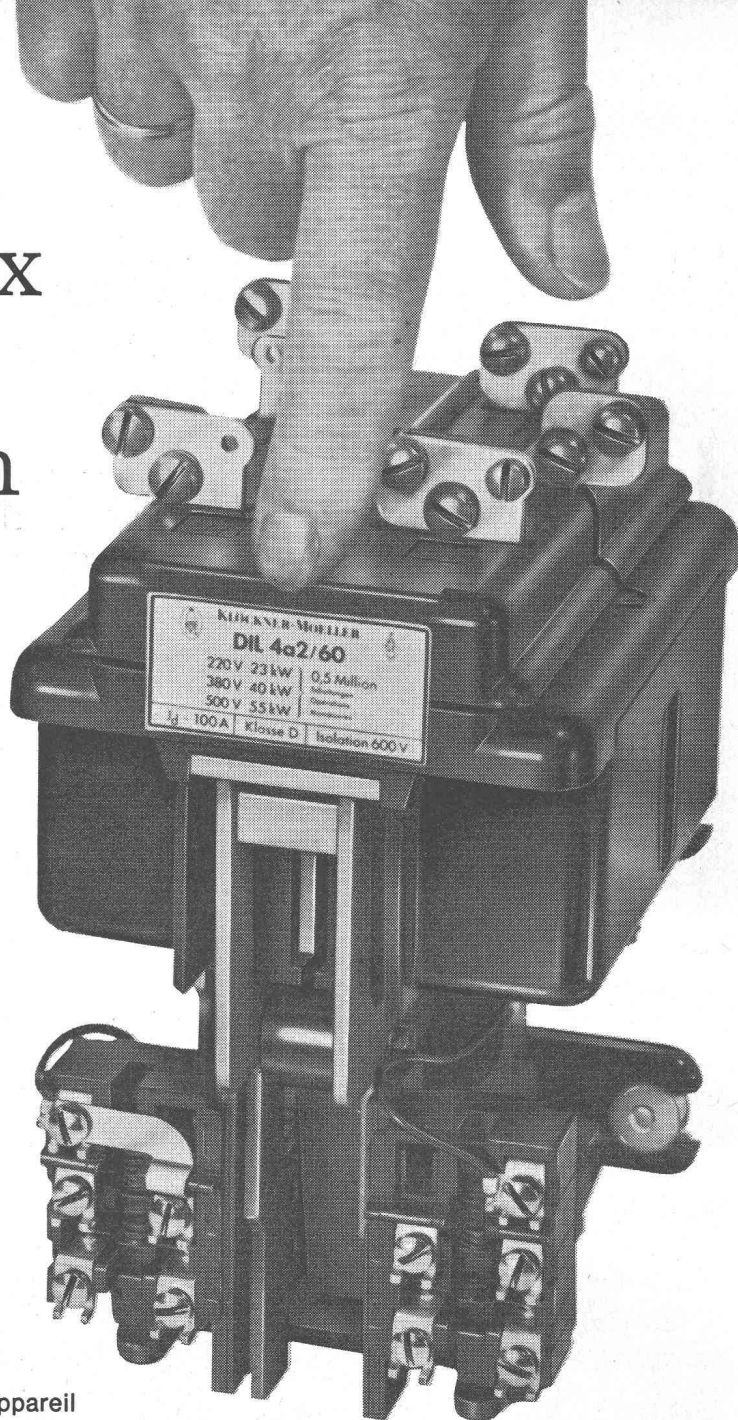

**Le juste choix du contacteur DIL requis
parmi les deux séries — verte et rouge —
se fait réaliser sans abaque
ni tableau compliqué.**

La plaquette signalétique indique par sa couleur si l'appareil est un contacteur DIL de la série verte ou rouge.

On choisit les contacteurs verts dans des conditions et pour une cadence d'enclenchements normales, comme elles se présentent p. ex. sur les machines de travail, les compresseurs et les installations thermiques.

Par contre, les contacteurs rouges conviennent particulièrement aux conditions normales et difficiles et lors d'une grande cadence d'enclenchements, comme sur les machines-outils, les ponts-roulants et les installations textiles automatiques.

Même les exigences les plus sévères, comme elles se présentent, en marche par à-coups ou en freinage par contre-courant, sont maîtrisés sans difficulté par les contacteurs rouges DIL.

Les contacteurs DIL travaillent de longues années d'une façon sûre, sans entretien ni réparation et empêchent l'arrêt des machines et les pertes de production.

Pour de plus amples renseignements, nous vous prions de vous adresser à:



**... Soyez
tranquille!**

C'est du
Klöckner-Moeller



KLÖCKNER-MOELLER

Klöckner-Moeller S.A. Effretikon

Bureau technique de vente
Unterwerkstraße 1

Zurich 11/52
Tél. 839111/12

Bureau technique de vente
Chemin Trabandan 51

Lausanne
Tél. 021/28 51 28/9

Cäcilienstr. 21
Bern

Le programme des coffrages ACROW

1. WALLFORM

Le coffrage acier aux multiples possibilités d'adaptation pour tout emplois

2. U-FORM

Le système idéal de «Boîte de construction» pour coffrage de petites et grandes surfaces

3. COMBIFORM

Le coffrage simple et rationnel pour grandes surfaces

ACROW
CONSTRUVIT

AUJOURD'HUI NOUS VOUS PRÉSENTONS:

COMBIFORM

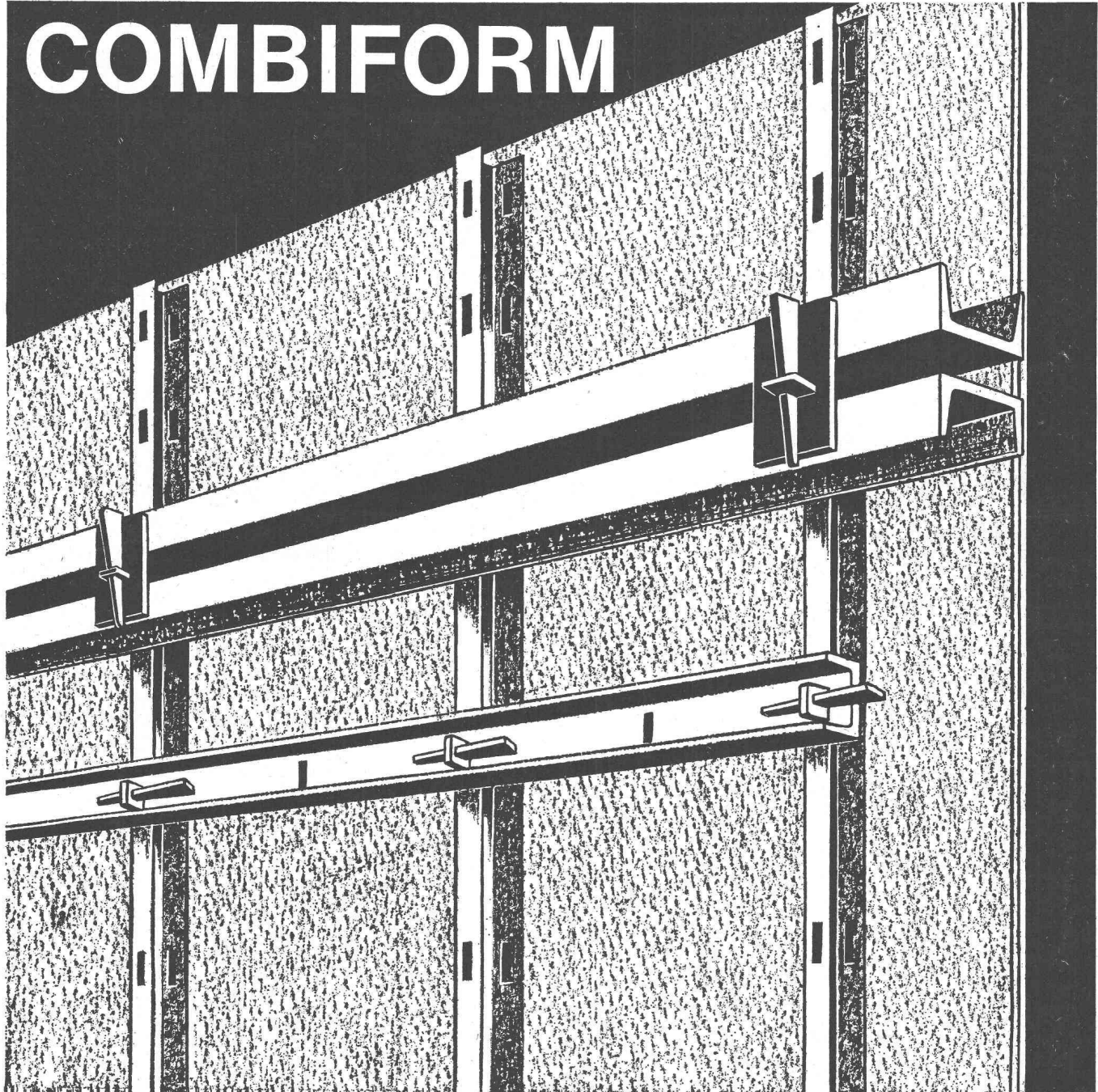

Le coffrage simple, rationnel et économique pour GRANDES SURFACES

Demandez notre documentation détaillée !

CONSTRUVIT S.A. 3250 LYSS Tél. 032/842405

Le langage de l'expérience dans le béton précontraint

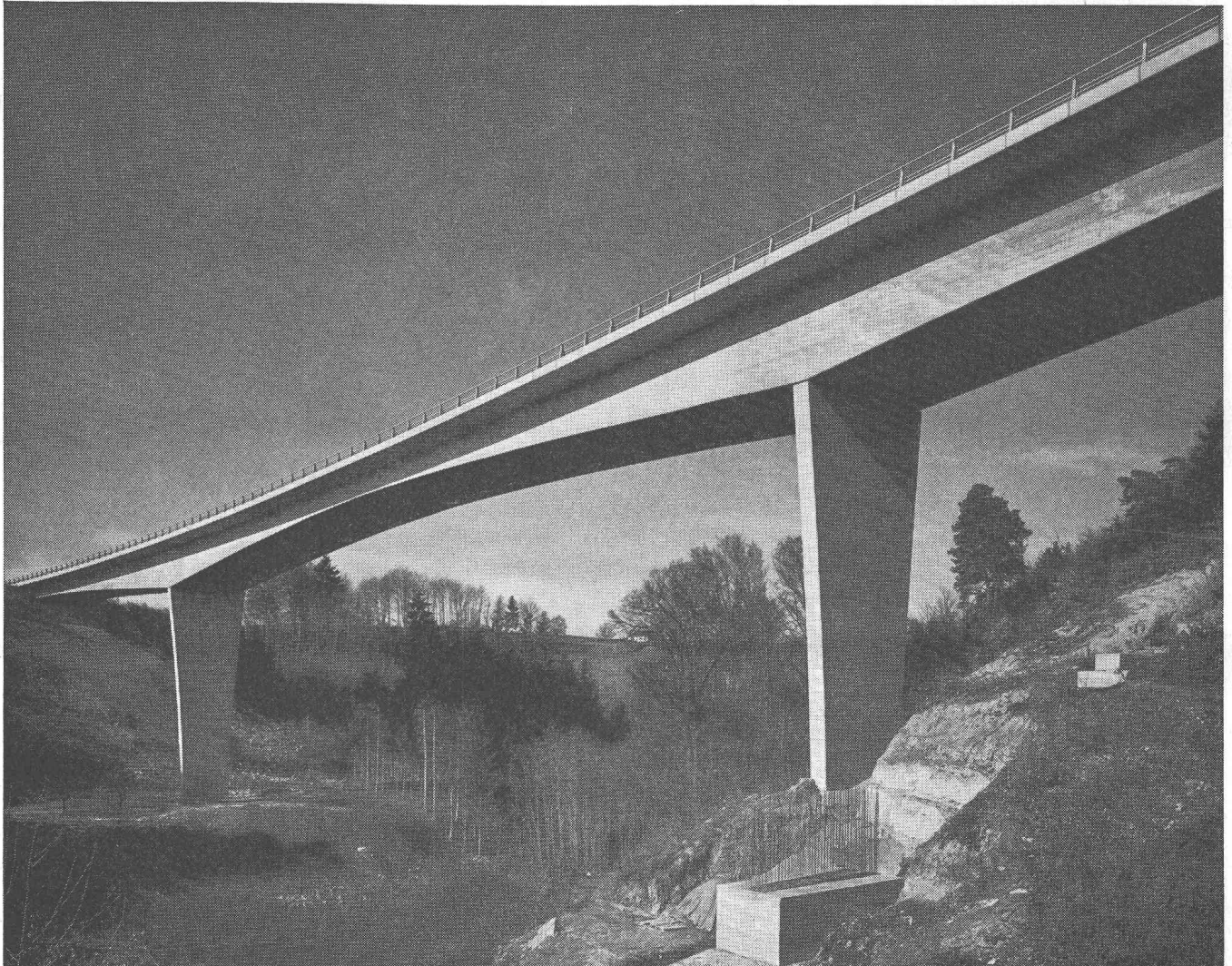

Pont de l'autoroute de contournement de Lausanne, enjambant la Sorge. Pour cet ouvrage, on a utilisé 11339 m de câble à 12 fils de 8 mm et 500 têtes d'ancrage.

Depuis plus de 30 ans, les procédés Freyssinet pour la précontrainte du béton sont appliqués — dans le monde entier — aux ouvrages les plus variés. Ils ont toujours fait la preuve de leur efficacité.

C'est que Freyssinet offre une gamme complète de câbles et d'ancrages apportant la solution parfaitement adaptée à chaque cas. Cette gamme comprend :

les unités monofil	Ø 5/7/8/12 mm	pour 2-12 tonnes
les câbles à 12 fils	Ø 5/7/8 mm	pour 28-67,5 tonnes
les câbles à 12 torons	Ø 12/15 mm	pour 100-200 tonnes

A chaque type correspondent des ancres mobiles ou fixes et des vérins adéquats.

Nos spécialistes bénéficient d'une vaste expérience internationale dans le domaine du béton précontraint.

Freysinet S.A. Société suisse
pour l'industrie de la précontrainte
1009 Pully-Lausanne
Tél. (021) 28 33 82



Clef de l'exploit technique: Acier moulé +GF+

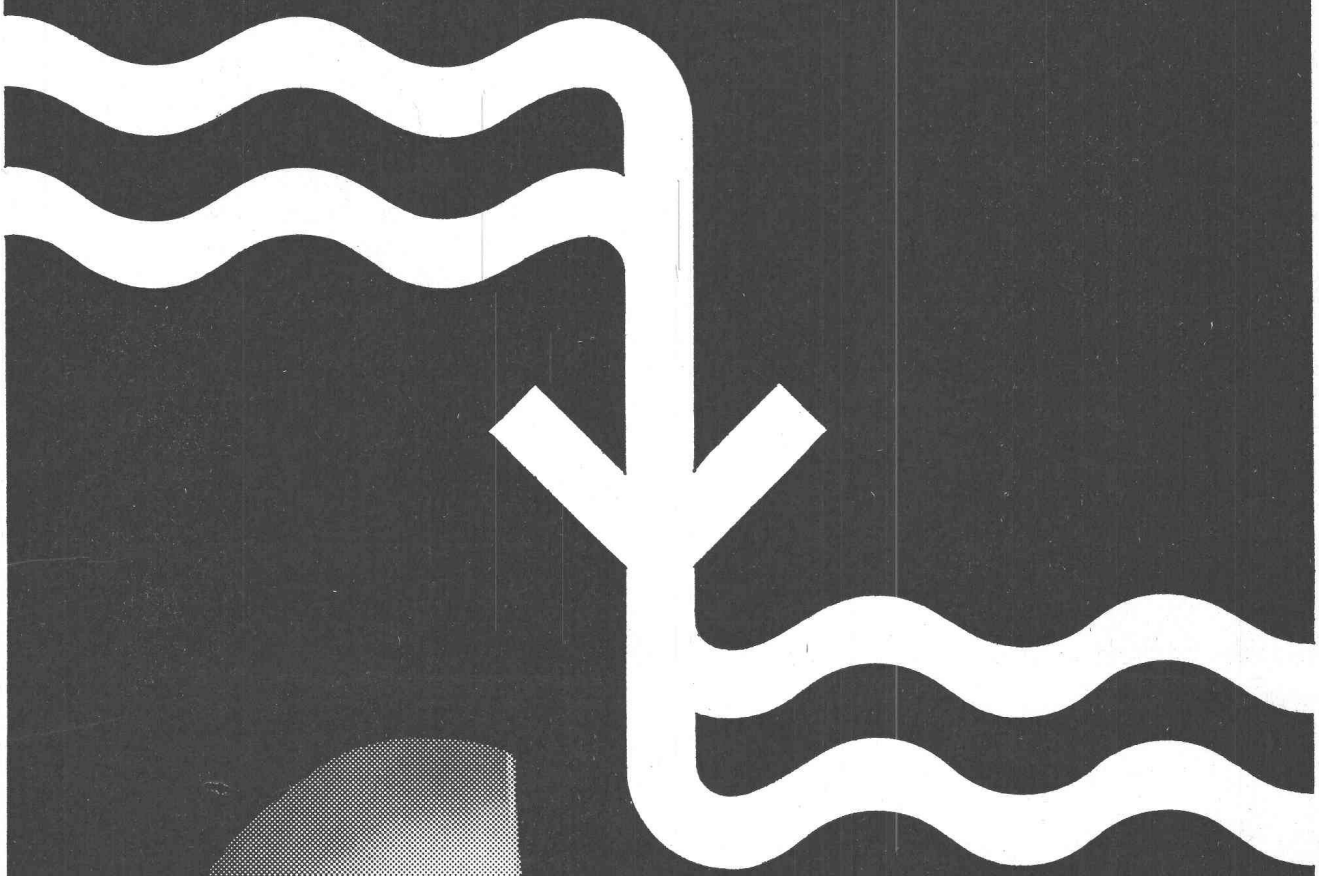

500 m³ = 500 000 litres d'eau
du Danube par seconde...

se déversent d'une hauteur de 17 m sur
les pales Kaplan de chacune des turbines
de la centrale d'Aschach en Autriche.
Ces pales sont en acier moulé +GF+.

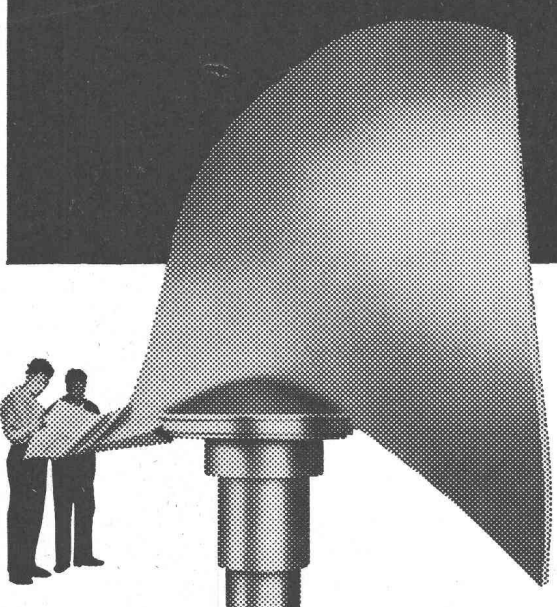

Spécialiste en moulages de haute qualité,
détentrices d'une expérience de fonderie
unique, Georges Fischer Société Anonyme
offre plus encore, car elle force le
progrès par une recherche scientifique
dynamique et un perfectionnement
constant de ses moyens de fabrication
et de contrôle.

Pale Kaplan «Aschach», poids 19,5 t,
en acier moulé +GF+ à 13 % de chrome

Sg 727/2

Georges Fischer Société Anonyme, Schaffhouse

Téléphone: (053) 5 60 31 et (053) 5 70 31

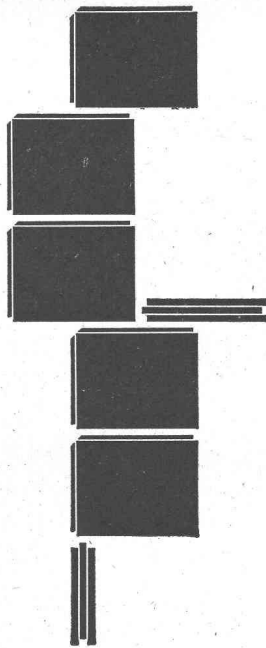

Un problème: les cloisons
La solution: Alba

Pour habitations, bureaux, industries. Propres, pratiques, économiques, tels sont les carreaux Alba.
Propres: construction sèche, sans dégrossissage ni enduit, ils peuvent être peints ou tapissés sans long délai.
Pratiques: la construction des galandages se fait au stade choisi, avant la confection des chapes, sur les sols

Alba 
GIPS-UNION

Carreau de plâtre pour galandages nus ou même sur les revêtements. Economiques: ils permettent une économie de la main-d'œuvre spécialisée, suppriment les longs délais de séchage. Nos représentants vous fourniront, volontiers et sans engagement, tous les renseignements que vous voudrez bien leur demander.

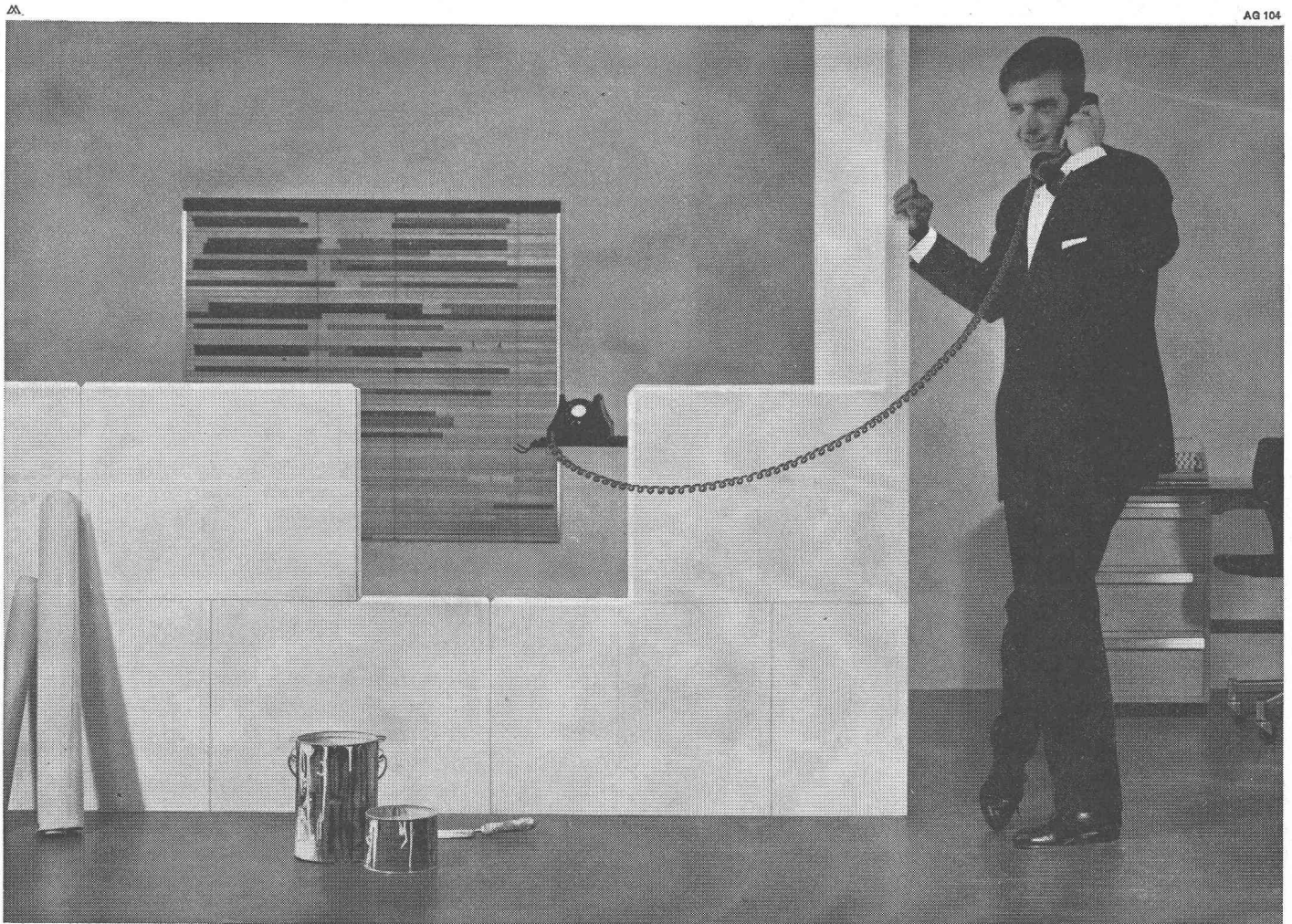

GIPS-UNION S.A. Talstrasse 83 Zurich 1 Fabriques à Alvaschein
Bex, Ennetmoos, Felsenau, Granges, Kienberg, Läufelfingen, Leissigen et Rüthi



Le gaz – service immédiat

Bébé est-il affamé?

Sa faim sera vite calmée. Le biberon est mis sur le gaz et à la seconde même toute la puissance de chauffe est là! Le gaz est rapide, propre, facile à employer et toujours prêt à servir. Les femmes préfèrent le gaz pour la cuisson.

Le gaz, la flamme vivante – Le gaz, une énergie des temps modernes.

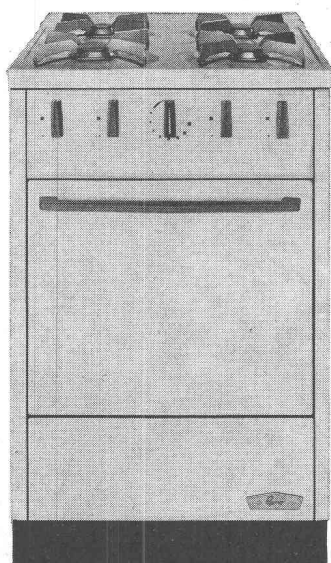

Nouvelle cuisinière multigaz. Four extra-grand avec brûleurs orientables. Chaleur d'en haut et chaleur d'en bas réglables séparément. Manettes de commande modernes et pratiques. Supports d'ustensiles de forme parfaite en acier inoxydable, aisés à nettoyer et assurant la stabilité des casseroles et des pôles. Bono, la cuisinière à gaz de qualité étudiée jusque dans ses moindres détails.

La

Pierrelaine de Flums

garantit un foyer
confortable!

Protection efficace contre le froid, le chaud
et le bruit.



Fonderie Spoerry SA
Flums SG Tél. 085 / 83148

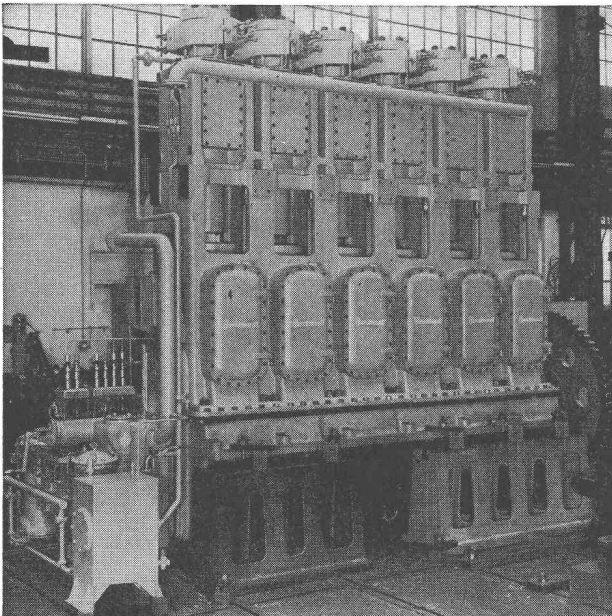

Compresseur BURCKHARDT à 2 étages pour la
production de Polyéthylène.

Capacité 9700 N m³/h
pression d'aspiration 220 kg/cm²
pression de refoulement 1800 kg/cm²
puissance absorbée 1900 CV.

COMPRESSEURS

d'air et de gaz industriels

à pistons
à anneau liquide
sans graissage
pour laboratoires

pression de service
jusqu'à 2500 kg/cm²
jusqu'à 4 kg/cm²
selon débit
jusqu'à 7000 kg/cm²

POMPES A VIDE

à tiroir
à anneau liquide
humides rotatives

vide à l'orifice fermé
jusqu'à 0,02 mm Hg abs.
jusqu'à 15 mm Hg abs.
jusqu'à 25 mm Hg abs.

POMPES POUR GAZ LIQUÉFIÉ

à piston jusqu'à
centrifuge jusqu'à

500 kg/cm²
200 m colonne liquide

Burckhardt

S.A. des Ateliers de Construction Burckhardt
Bâle-Suisse. Téléphone (061) 34 33 00

Avance-bande pneumatique

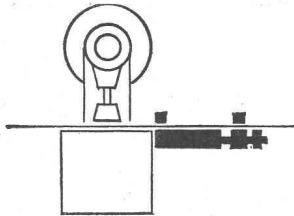

FESTO - PNEUMATIC

avec trois appareils d'avance-bandes pour bandes
et barres profilées

BV - 100 - 70 C
BV - 100 - 200 C
BV - 200 - 250 C

Changement facile de la course

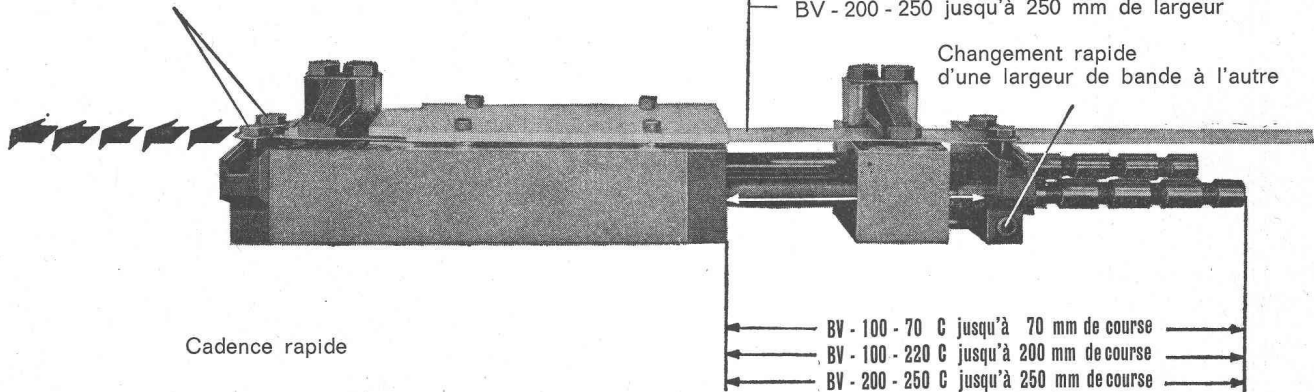

BV - 100 - 70 jusqu'à 100 mm de largeur
BV - 100 - 200 jusqu'à 100 mm de largeur
BV - 200 - 250 jusqu'à 250 mm de largeur

Changement rapide
d'une largeur de bande à l'autre

Cadence rapide

BV - 100 - 70 C jusqu'à 70 mm de course
BV - 100 - 220 C jusqu'à 200 mm de course
BV - 200 - 250 C jusqu'à 250 mm de course

Pour votre atelier de découpage :

Avance-bande pneumatique. Cadence rapide, exécution robuste, changement facile de la course et de la largeur de la bande, dimensions avantageuses, montage simple et rapide. Notre représentant fait volontiers une démonstration. Demandez notre documentation détaillée.

Festo S. A.

Zürcherstrasse 140
8953 Dietikon - Zurich
Téléphone (051) 88 40 44

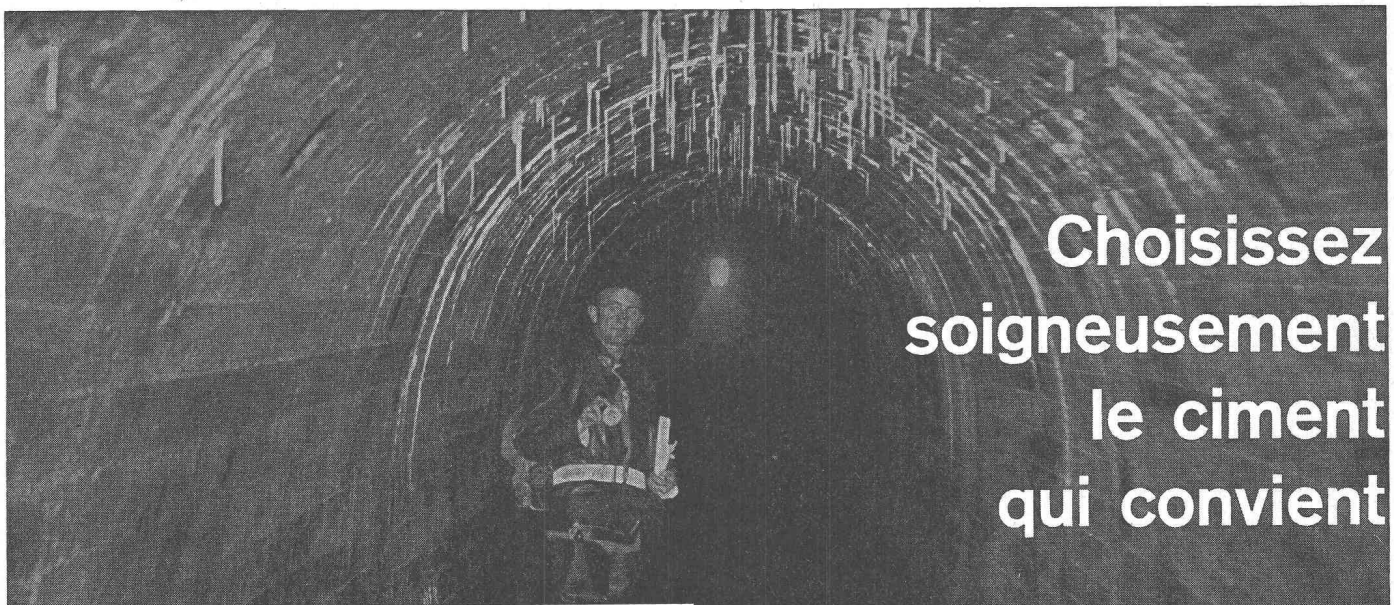

Choisissez
soigneusement
le ciment
qui convient

Ciment ordinaire
Ciment spécial
Sulfix

SOCIÉTÉ DES CHAUX ET CEMENTS DE LA SUISSE ROMANDE, 7, avenue du Théâtre, LAUSANNE

SULZER Pompes pour tous usages

Nos pompes sont économiques et sûres en service.

Les exécutions standard à l'intérieur d'un vaste domaine de refoulement sont livrables à bref délai.

Sulzer Frères, Société anonyme,
Winterthur, Suisse

Quelques types de notre programme de livraisons:

NP

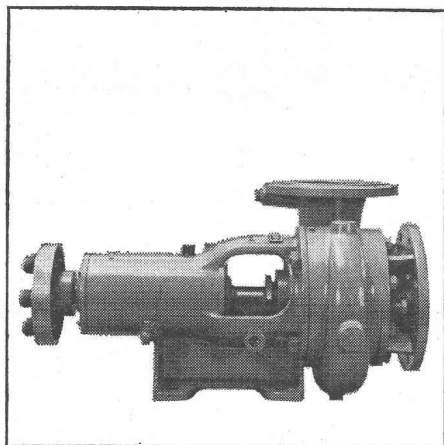

Pompes centrifuges à basse pression fonctionnant comme pompes à eau industrielle pour les usages les plus divers

HCP

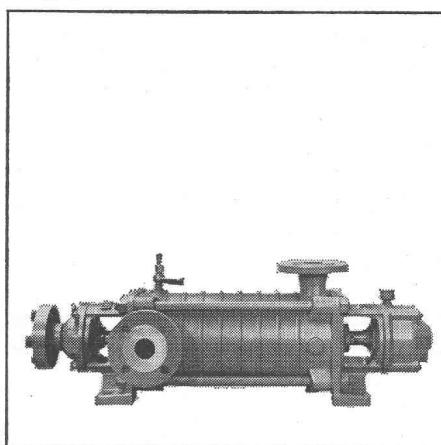

Pompes centrifuges à haute pression pour installations d'approvisionnement en eau, etc.

AWP

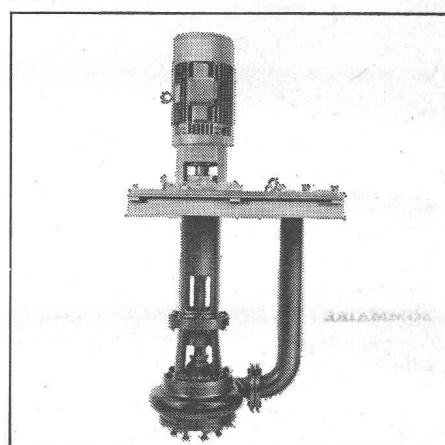

Pompes à eaux usées, à commande automatique; pour vidange de puits et comme pompes à matières fécales

SAP

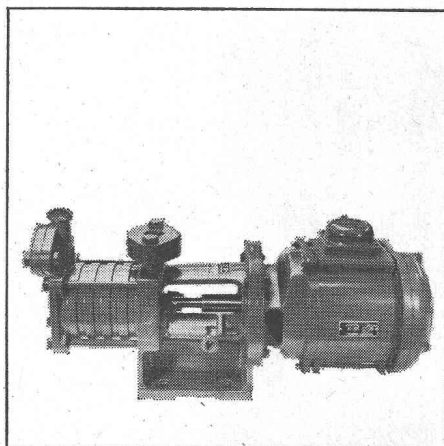

Pompes auto-amorçantes

AQUABLOC

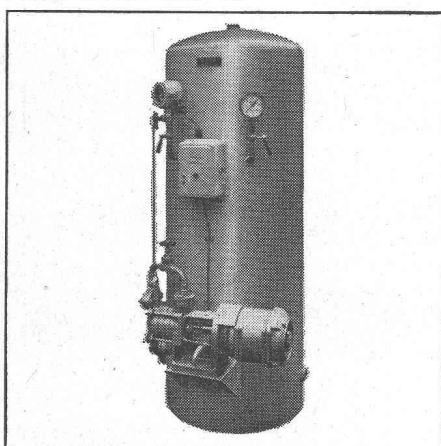

Pompes domestiques automatiques pour maisons isolées, exploitations agricoles, entreprises d'horticulture, etc.

SULZER

Bureau de Lausanne : 54, avenue Dapples, case postale, Gare Lausanne