

Zeitschrift: Bulletin technique de la Suisse romande
Band: 92 (1966)
Heft: 10: Numéro spécial d'architecture industrielle, fascicule no 2

Werbung

Nutzungsbedingungen

Die ETH-Bibliothek ist die Anbieterin der digitalisierten Zeitschriften. Sie besitzt keine Urheberrechte an den Zeitschriften und ist nicht verantwortlich für deren Inhalte. Die Rechte liegen in der Regel bei den Herausgebern beziehungsweise den externen Rechteinhabern. [Siehe Rechtliche Hinweise.](#)

Conditions d'utilisation

L'ETH Library est le fournisseur des revues numérisées. Elle ne détient aucun droit d'auteur sur les revues et n'est pas responsable de leur contenu. En règle générale, les droits sont détenus par les éditeurs ou les détenteurs de droits externes. [Voir Informations légales.](#)

Terms of use

The ETH Library is the provider of the digitised journals. It does not own any copyrights to the journals and is not responsible for their content. The rights usually lie with the publishers or the external rights holders. [See Legal notice.](#)

Download PDF: 14.03.2025

ETH-Bibliothek Zürich, E-Periodica, <https://www.e-periodica.ch>

Montage sec Montage rapide

La tôle d'Aluman pour travaux de ferblanterie ainsi que les longues bandes ondulées pour toitures et revêtements sont des spécialités Alusuisse. De teinte naturelle ou thermolaqués en couleurs Alucolux, les produits Alusuisse sont les éléments d'une architecture industrielle moderne faite durables.

Construisez économiquement avec les produits et selon les conseils Alusuisse.

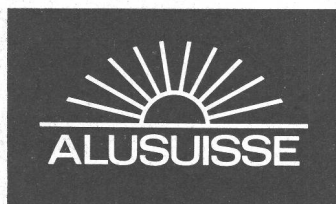

Aluminium Suisse SA

Département de vente 8048 Zurich, tél. 051/54 80 80

Clef de l'exploit technique: Acier moulé +GF+

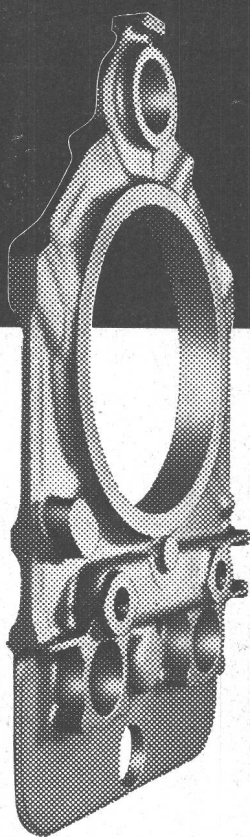

Cloison d'extrémité
du moteur diesel français
CA 16 PA 4
Poids 73 kg

Sg 731/2

8 mm — 2400 ch

L'arbre à manivelle d'un des plus puissants moteurs diesel rapides européens pour locomotives repose sur des cloisons de 8 mm d'épaisseur seulement. La réalisation de moulages aussi minces, soumis à des contraintes élevées, exige une maîtrise peu commune de l'art du fondeur; ces cloisons sont en acier moulé +GF+.

Spécialiste en moulages de haute qualité, détentrice d'une expérience de fonderie unique, Georges Fischer Société Anonyme offre plus encore, car elle force le progrès par une recherche scientifique dynamique et un perfectionnement constant de ses moyens de fabrication et de contrôle.

Georges Fischer Société Anonyme, Schaffhouse

Téléphone: (053) 5 60 31 et (053) 5 70 31

Quelques réalisations de notre programme de fabrication

Lamelcolor S.A., la plus importante fabrique romande de stores à lamelles s'est vu confier de nombreux ordres importants grâce à sa capacité de production, ses prix compétitifs et la qualité de stores vénitiens et de volets à rouleau dont la majorité des pièces et mécanismes sont usinés par l'entreprise elle-même à Estavayer-le-Lac FR.

Programme de fabrication :

Stores vénitiens pour l'intérieur et l'extérieur

Stores vénitiens pour double-vitrage de grande ou faible dimension

Volets à rouleau en aluminium prélaqué Stavia-color, type tubulaire à parois renforcées ou type monoparoi

Volets à rouleau en plastique renforcé

Compensez la pénurie et la cherté de la main-d'œuvre en profitant des avantages d'un matériel de construction solide, soignée, pratiquement inusable, et de brefs délais de livraison.

Nous enverrons volontiers et sans engagement à MM. les architectes, "façadiers", gérants, propriétaires d'immeubles et fabricants de fenêtres, notre documentation avec une liste de références.

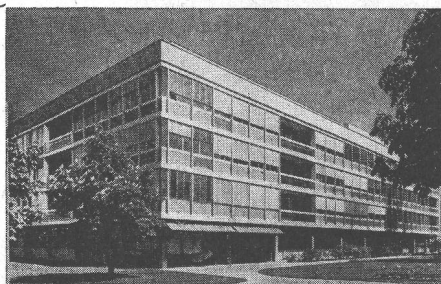

Lamelcolor sa
1470 Estavayer-le-Lac
037 - 6 37 92

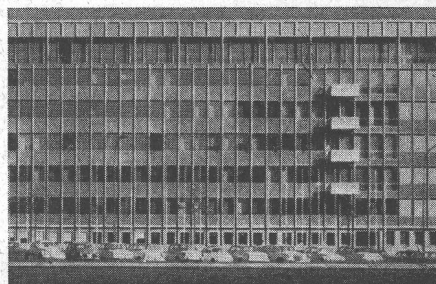
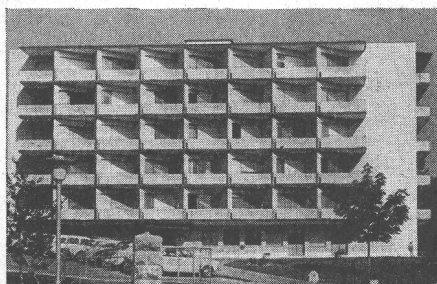
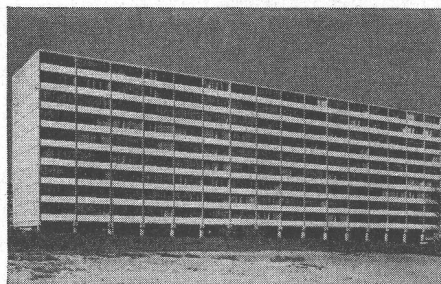
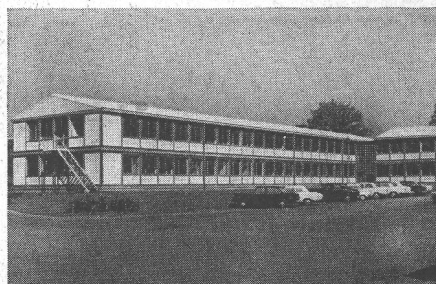
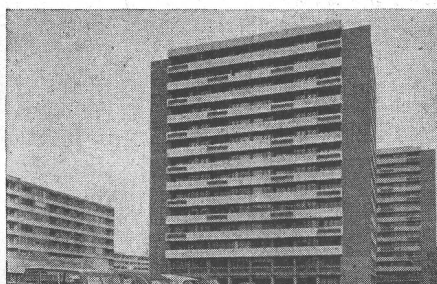
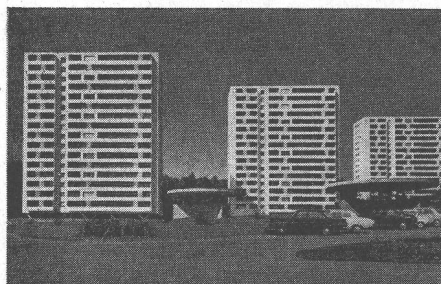

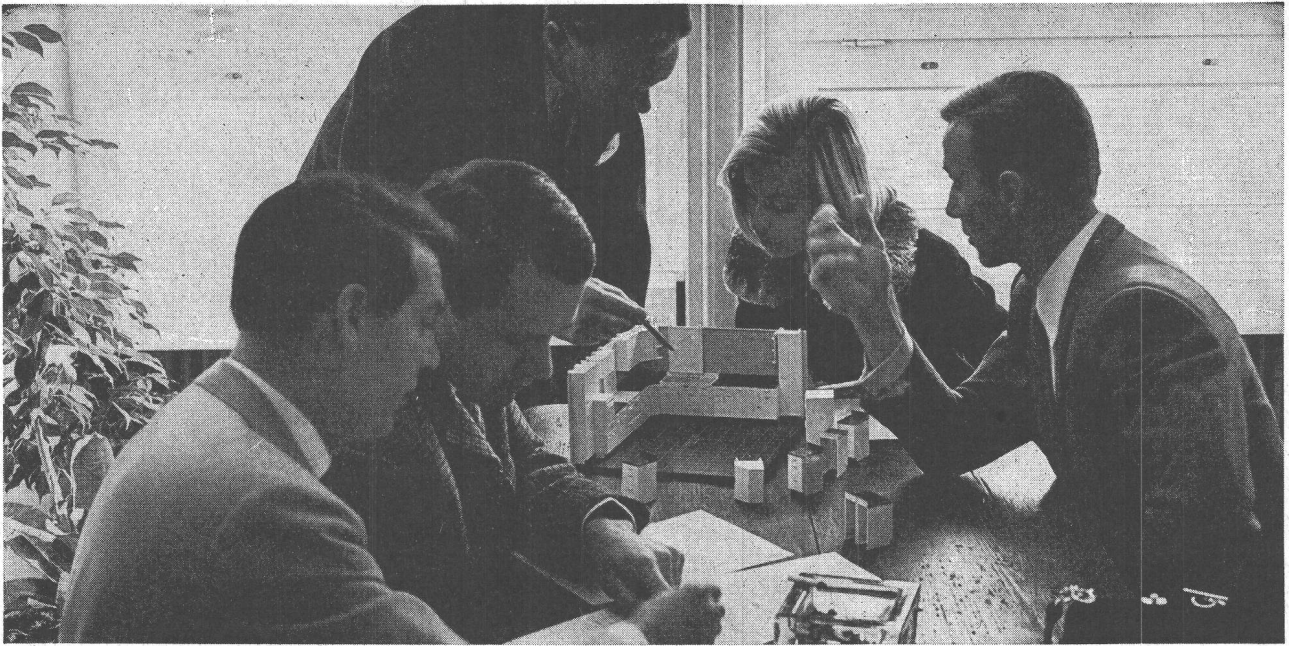

Quand les femmes peuvent choisir, elles choisissent le nouveau **gaz**

Car les femmes aiment le gaz, cette énergie si docile et rapide. Elles sont heureuses de vivre dans des appartements où le gaz est à portée de la main. C'est le vrai confort assuré. Voilà pourquoi les immeubles vraiment modernes sont tous équipés d'installations de gaz.

Le nouveau gaz est l'énergie de l'avenir. Les nouvelles techniques de production et de distribution sont d'avant-garde. Des solutions plus rationnelles sont appliquées. De vastes réseaux de transport de gaz de ville et de gaz naturel sont en construction.



Nouveau gaz –
Confort nouveau

POTAIN

La plus forte
production mondiale!



2500 grues par an. 40 modèles différents de 500 kg. à 15 t. Portées de 13,5 à 47 m. Standardisation absolue. Mécanismes en bain d'huile. Plus d'échange de moteurs. Sur demande, treuil permettant 20 vitesses différentes.

HÄCHLER
YVERDON SA

Hächler Yverdon S. A., machines d'entreprises, 1401 Yverdon,
téléphone (024) 2 76 81.

Dans la gamme
POTAIN
vous trouverez
la grue
répondant
parfaitement
à vos besoins!



ZÜBLIN

ED. ZÜBLIN & C^{IE} S.A.
ENTREPRISE GÉNÉRALE
TRAVAUX PUBLICS

ZURICH BALE LAUSANNE

Sulzer Frères, Société anonyme

Maison-tour à Winterthour

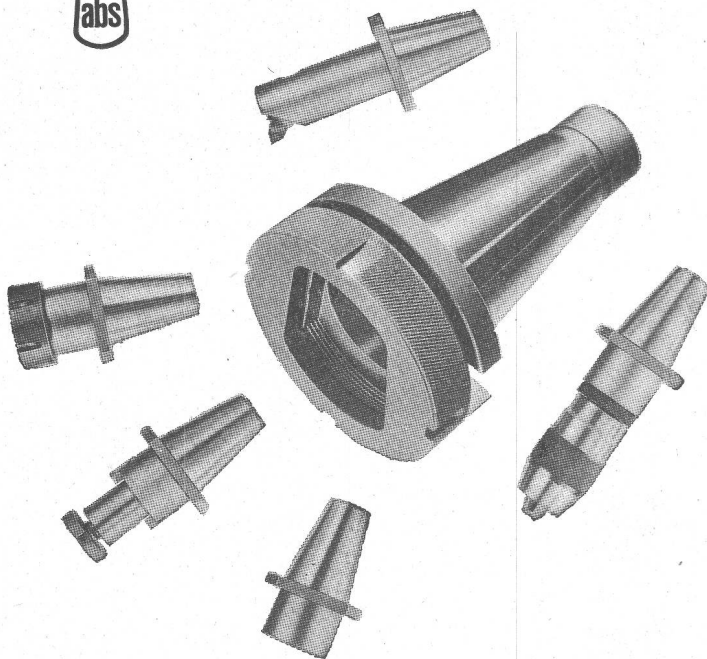

abs mandrin à changement rapide

court — rigide — précis

L'arête de coupe toujours
dans la même position

La plus grande précision
de répétition

Utilisable pour tous outils
normalisés



Walter Meier **MACHINES-OUTILS SA**

8024 Zurich Muhlebachstrasse 11-15
Téléphone 051/34 54 00

LOSINGER

Procédés
spéciaux pour
travaux de
fondations

Pieux battus ZEISSL
Pieux forés HW et Calweld
Parois moulées ELSE
Compactage de sols par VIBROFLOTTATION
Bétons et mortiers COLCRETE
Abaissements de nappe WELLPOINT
Laboratoire de géotechnique, de béton et de
produits bitumineux

Losinger + Co SA Berne Lausanne

Précontrainte SA

Entreprise pour
l'application
de procédés
spéciaux dans
la construction

Câbles de précontrainte VSL, tirants en rochers
et en alluvions, coffrages glissants, joints de
dilatation, appuis en néoprene, vérins plats,
étanchements de joints, isolations thermiques,
phoniques et contre l'humidité, coffrages moellons

Précontrainte SA Lausanne
Spannbeton AG Bern, Zürich, St. Gallen
Beton Precompresso SA Locarno

IGECO SA

Industrie
générale pour
la construction

Préfabrication d'éléments lourds de construction
en béton armé ou précontraint pour le bâtiment
et le génie civil

IGECO AG Lyssach BE
IGECO AG Volketswil ZH