

Zeitschrift: Bulletin technique de la Suisse romande
Band: 95 (1969)
Heft: 21

Werbung

Nutzungsbedingungen

Die ETH-Bibliothek ist die Anbieterin der digitalisierten Zeitschriften. Sie besitzt keine Urheberrechte an den Zeitschriften und ist nicht verantwortlich für deren Inhalte. Die Rechte liegen in der Regel bei den Herausgebern beziehungsweise den externen Rechteinhabern. [Siehe Rechtliche Hinweise.](#)

Conditions d'utilisation

L'ETH Library est le fournisseur des revues numérisées. Elle ne détient aucun droit d'auteur sur les revues et n'est pas responsable de leur contenu. En règle générale, les droits sont détenus par les éditeurs ou les détenteurs de droits externes. [Voir Informations légales.](#)

Terms of use

The ETH Library is the provider of the digitised journals. It does not own any copyrights to the journals and is not responsible for their content. The rights usually lie with the publishers or the external rights holders. [See Legal notice.](#)

Download PDF: 02.04.2025

ETH-Bibliothek Zürich, E-Periodica, <https://www.e-periodica.ch>

Rendement et bien-être accrus
grâce à la climatisation Sifrag

SIFRAG

Sifrag Ventilation et Climatisation Frei SA

Lausanne 021/23 74 08

Zurich 051/25 15 51

Berne 031/56 25 25

Bâle 061/43 92 60

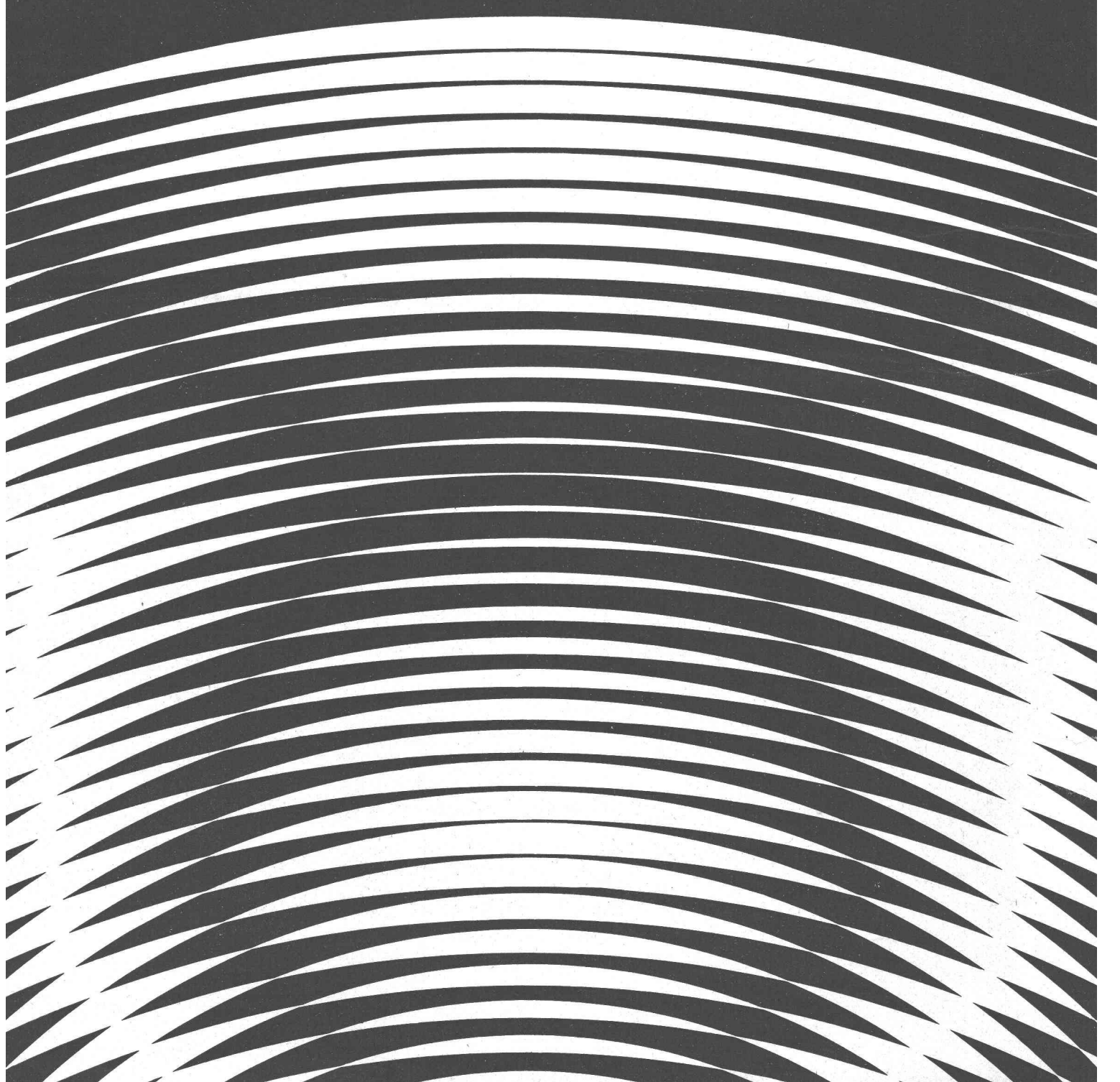

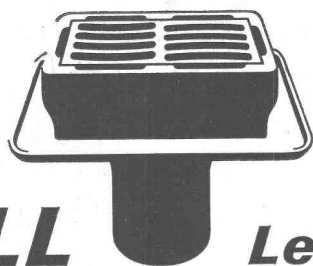

VON ROLL

**Les écoulements
universels VON ROLL**

*ne connaissent pas
de dénivellation.*

*Les différences de niveau,
du premier au dernier revêtement routier,
sont compensées*

636



*grâce aux
cadres rapportés*

*Les cadres rapportés
sont interchangeables et
susceptibles d'être combinés.
Ce qui revient à dire:
Chaque hauteur peut être obtenue
Faible hauteur utile.
Hautes charges admissibles.
Grande capacité d'absorption.*

Écoulements universels VON ROLL

*pour ponts d'autoroutes
tunnels routiers
terrasses de parking*

VON ROLL S.A.
*Usine de Klus,
4710 Klus*



Vaincre le gel avec Barra Frost

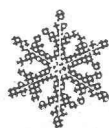

Barra Frost, c'est à la fois un antigel et un adjuvant de haute qualité pour le béton. Un antigel pour béton de tout genre, qui empêche la formation de lentilles de glace et protège efficacement le béton jusqu'à -10°C . Un adjuvant de haute qualité qui plastifie et accélère le durcissement initial. Barra Frost est donc indiqué pour le béton armé aussi bien que pour le béton non armé. En outre Barra Frost peut être utilisé tout aussi efficacement pour le mortier de ciment.

Dosage seulement 1%

Exempt de chlorure et d'ammoniaque. Livrable en poudre et en liquide.

Approvisionnez-vous à temps. Votre marchand en matériaux de construction tient Barra Frost à votre disposition !



MEYNADIER
Lausanne - Zurich - Berne - Lucerne - Bellinzona - Coire

La solution idéale acier moulé **+GF+**

Ce cylindre de turbine à vapeur, livré à la S. A. Brown, Boveri et Cie, Baden, pèse 31 t. Il est destiné à la première centrale nucléaire suisse de Beznau, puissance 2 x 150 MW.

La réalisation de ce cylindre exige:

- une maîtrise absolue de la technique de moulage et de fabrication d'éléments de turbine fortement sollicités
- une qualité impeccable répondant à des spécifications très sévères et contrôlée par les méthodes les plus modernes
- une nuance d'acier répondant aux exigences particulières d'exploitation d'une turbine à vapeur saturée (température, haute pression).

Notre nuance d'acier moulé inoxydable COR 13.65 (13 % Cr) résistant à la cavitation a été choisie en l'occurrence:

Résistance à la traction	65-75 kg/mm ²
Limite d'élasticité, min.	45 kg/mm ²
Allongement, min.	15 %
Résilience VSM, min.	4 kgm/cm ²

L'exécution de moulages aussi compliqués ou plus simples est l'affaire des fonderies d'acier +GF+.

En effet, +GF+ force le progrès par une recherche scientifique dynamique et un perfectionnement constant de ses moyens de fabrication et de contrôle. De plus, ses spécialistes en fonderie bénéficient d'un capital unique d'expériences et de connaissances dont ils entendent vous attribuer tout le profit.

La solution idéale est donc:
Acier moulé +GF+

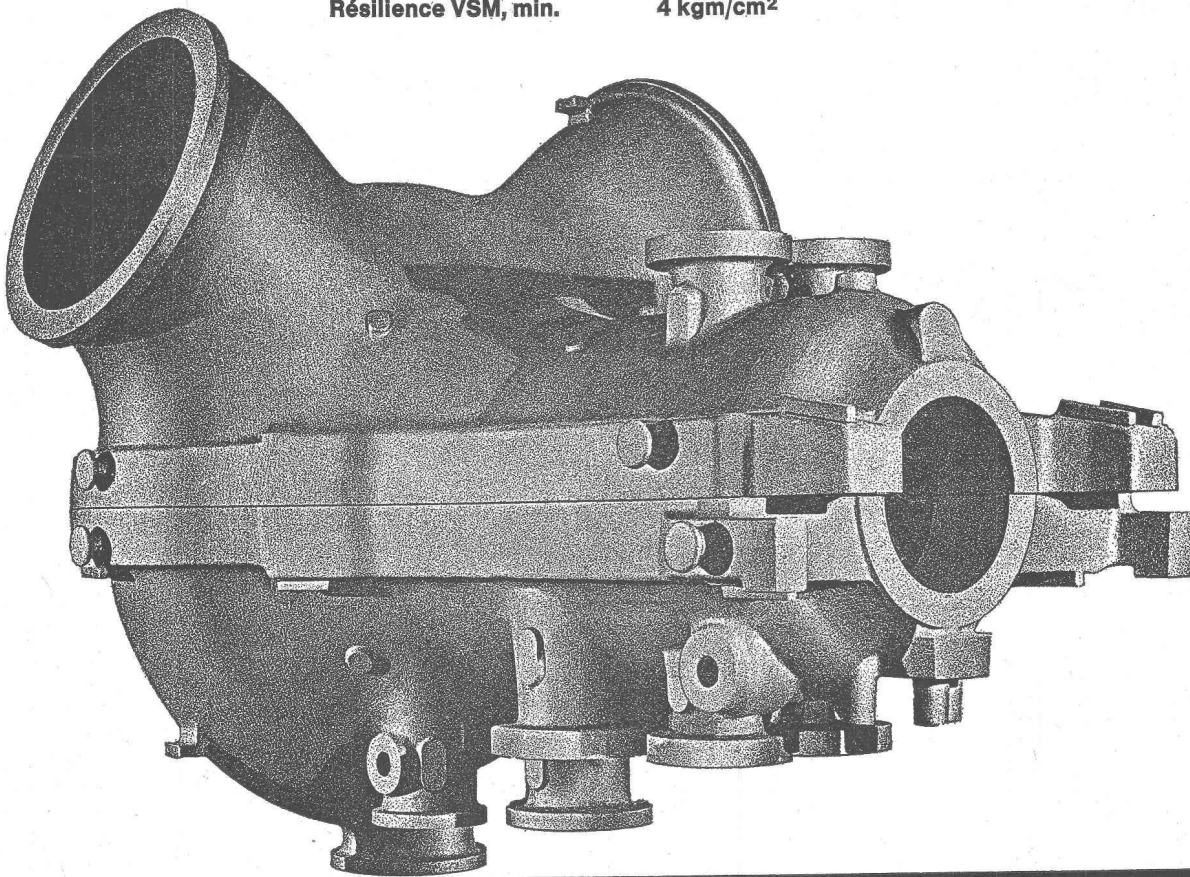

Georges Fischer Société Anonyme, Schaffhouse

Adresse postale: 8201 Schaffhouse
Téléphone: (053) 8 11 11 Télex: 7 62 22 geofischer schf

Méthode pour mortier prêt à l'emploi Sika!

Il s'agit ici d'un gain de temps exceptionnel!

Avec les produits Sika depuis la couche de base jusqu'à la couche de finition — voici une notion bien familière à tous ceux qui doivent effectuer des travaux de crépissage et d'enduits. — Un concept qui signifie une économie de temps — et qui comprend aussi une économie d'argent.

Sika tient à votre disposition un nouveau Système de Mortiers prêts à l'emploi, un Système qui englobe les enduits de base et tous les travaux de crépissage, et qui s'étend jusqu'à l'enduit apparent Sikaplast, dont le succès persiste déjà depuis des années. Le Système de Mortiers prêts à l'emploi Sika vient contribuer à la rationalisation des travaux de construction, et cela signifie une

mise en œuvre plus simple et un rendement plus élevé. L'exécutant n'a plus à se préoccuper du mélange, ni de délicates mises au point; il peut se livrer entièrement à l'exécution artisanale de son travail. Utilisez dès aujourd'hui le Système de Mortiers prêts à l'emploi Sika et vous y trouverez dès aujourd'hui votre profit. Vous sentez-vous prêt? alors, engagez le jeu avec le Système de Mortiers prêts à l'emploi Sika!!

Sika Service



Kaspar Winkler + Co
 CTW Chemisch-Technische Werke AG
 Sika Norm AG
 8048 Zurich, Tél. 051 62 40 40

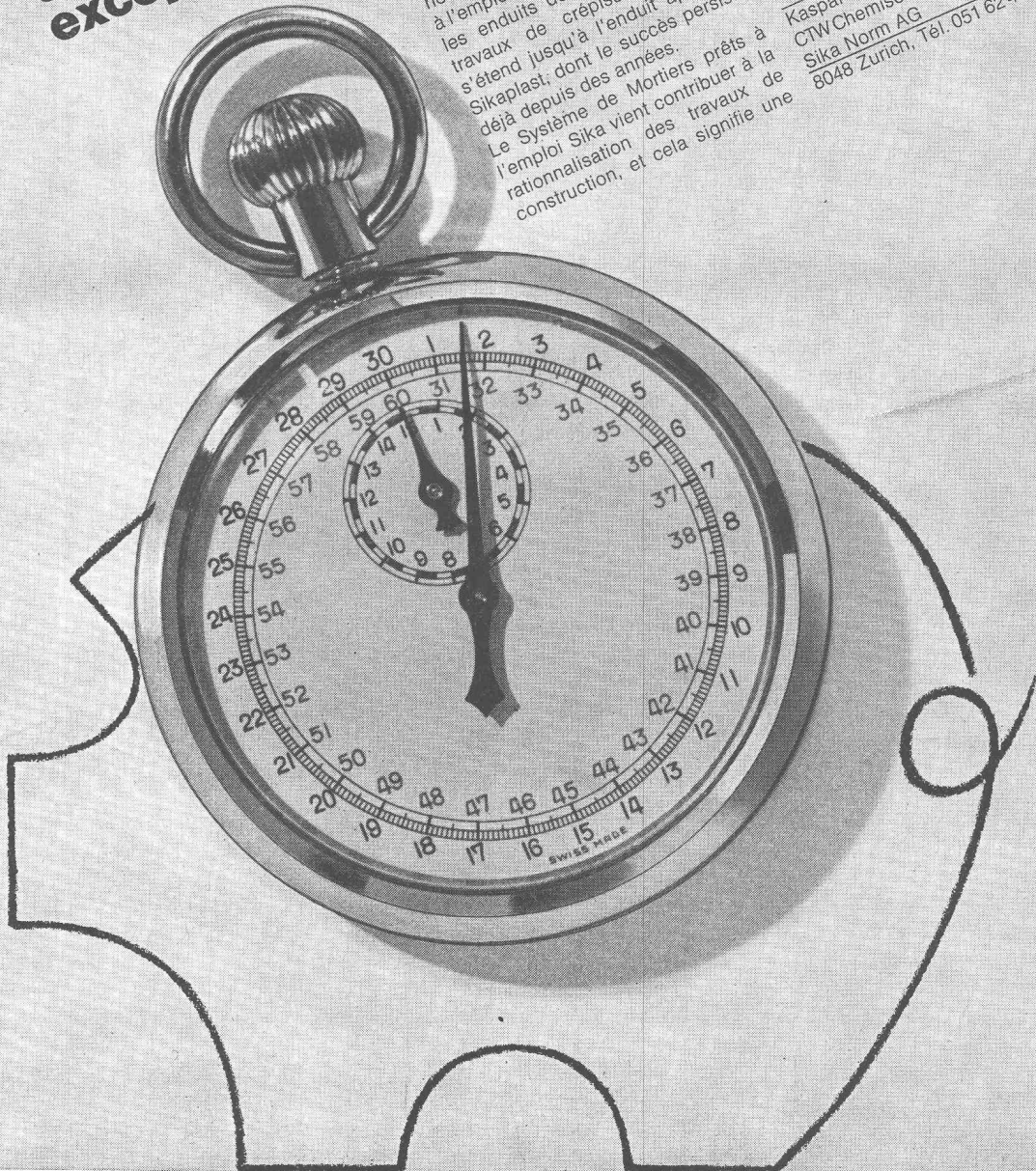

Sulzer présente:

type AZ

la nouvelle pompe à basse pression
normalisée, type AZ
pour l'industrie, l'artisanat et
les entreprises publiques
pour des débits allant jusqu'à 85 l/s
et des hauteurs de refoulement
jusqu'à 90 m

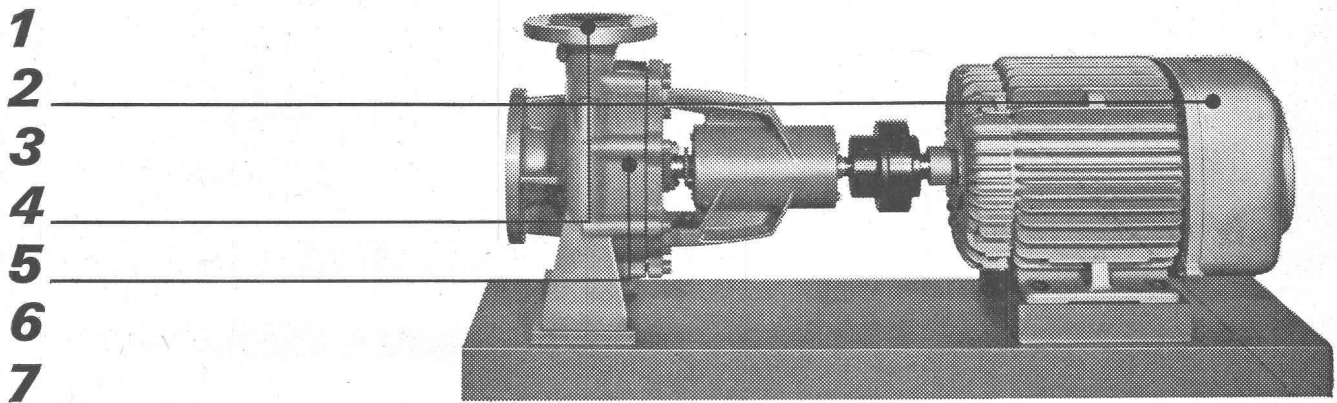

Avec la nouvelle pompe normalisée à basse pression, type AZ, nous vous offrons un produit d'une construction des plus modernes pour laquelle nous avons tenu compte de nos longues années d'expérience, ainsi que des exigences demandées aujourd'hui dans la pratique

A part notre exécution de base pour eau froide, nous livrons aussi des pompes adéquates

- pour de l'eau chaude jusqu'à 140°C avec presse-étoupe refroidi
- pour eau de condensation avec eau de barrage de source indépendante

D'autres variantes standard sont

- exécution avec paliers lisses pour marche silencieuse
- presse-étoupe avec joint mécanique au lieu de tresses

Considérez les avantages que vous offre notre nouvelle série de pompes:

- 1 Frais d'achat réduits
- 2 Groupes complets avec moteur électrique et plaque de fondation livrables à brefs délais
- 3 Boîte de construction simplifiant le stockage des pièces de rechange
- 4 Tubulure de refoulement centrale – permet une disposition symétrique des conduites
- 5 Révision simple – Les conduites demeurent fixées au corps, car le démontage des pièces du rotor se fait du côté entraînement
- 6 Rendement élevé – frais d'exploitation réduits
- 7 Exécution robuste – peu de probabilité de réparation et longue durée de vie

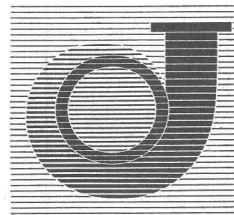

Sulzer Frères S.A.
Section Machines
12, av. Fraisse, 1006 Lausanne
Téléphone 021/27 59 22

Sulzer Frères, Société Anonyme
8401 Winterthur, Suisse
Téléphone 052/81 11 22

SULZER

Des produits ayant fait leurs preuves

Les exigences sévères imposées par la construction moderne font, qu'en définitive, les meilleurs produits sont tout juste suffisants. Il en est ainsi, par exemple, pour les constructions délicates exécutées par des entrepreneurs expérimentés, pour les travaux précis de spécialistes, pour des matériaux ayant fait leurs preuves comme le montre l'exemple suivant.

Trois hautes cheminées d'usine entièrement semblables ont été nécessaires pour la nouvelle chaufferie des ateliers des CFF de la Hohlstrasse à Zurich. Les parois externes des cheminées ont été bétonnées sur place à l'aide de coffrages spéciaux et le revêtement intérieur, à l'épreuve du feu, a été exécuté avec des briques de forme radiale en chamotte. Ces ouvrages utilitaires, d'allure esthétique, ont été munis d'enduits ayant pour rôle de les protéger efficacement contre les attaques auxquelles ils sont soumis ; c'est ainsi que la paroi intérieure en béton a été protégée contre les condensations acides par 2 couches d'enduit INERTOL 49 W riche posé à la truelle (reconnaissable sur la Fig. 2 à sa couleur brillante).

Pour la pose des doubles chapiteaux supérieurs en céramique (apparaissant sur la Fig. 1 sous forme du rebord supérieur en saillie des cheminées), on a utilisé du mortier plastique ICOSIT résistant aux acides.

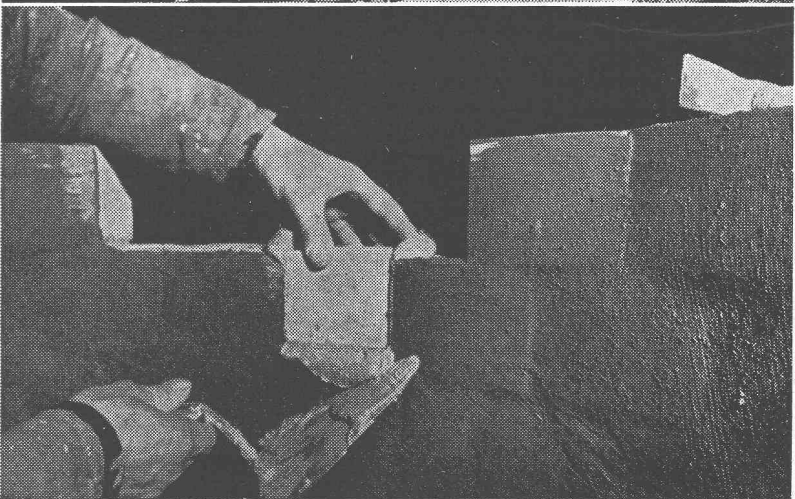
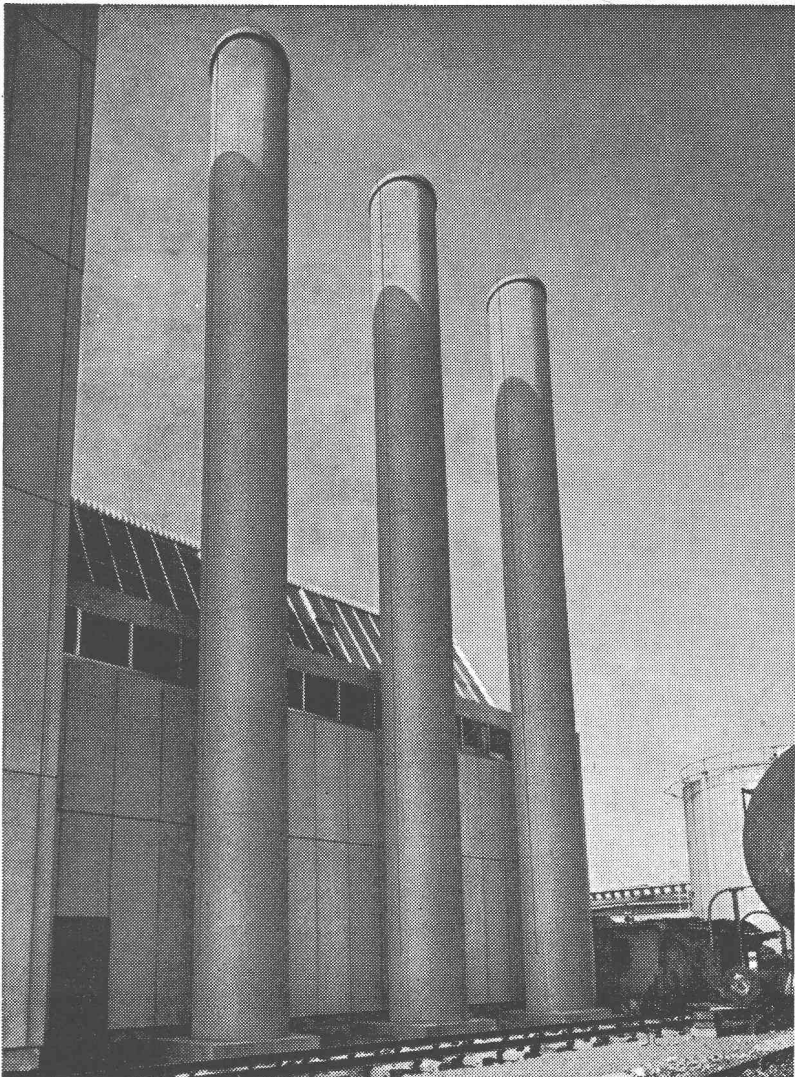

Nouvelle chaufferie 1968 des ateliers de Zurich-Altstetten des CFF.

Entreprise EMCH AG, installations de chauffage industriel, Winterthur.



INERTOL SA

Produits anticorrosifs

8400 Winterthur

Tösstalstrasse 62, téléphone (052) 29 33 21

Service technique de consultation

Faites vous fréquemment des mesures de distances ?

Si les distances doivent être mesurées à la précision du cm ou du dm, vous trouverez toujours l'instrument approprié parmi les tachéomètres réducteurs Kern. Leur précision est bien adaptée aux différents domaines d'emploi, leur manœuvre est simple et, grâce au trépied centrant Kern bien connu, leur mise en station est très rapide dans tout terrain.



Kern & Cie S.A. 5001 Aarau

K 1-RA

Théodolite Tachéomètre d'ingénieur, autoréducteur

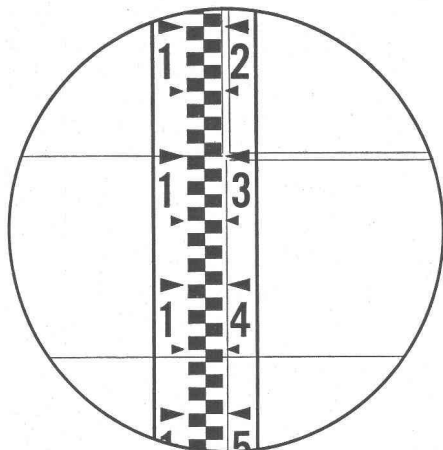
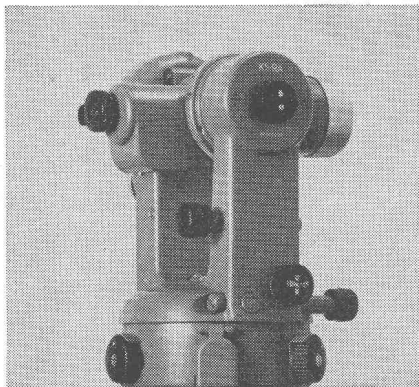

15,6 m

C'est l'instrument à usages multiples, à compensateur pendulaire automatique, approprié à tous les travaux de l'ingénieur. Deux traits parallèles horizontaux, visibles dans le champ de la lunette, permettent la lecture directe de la distance horizontale et de la dénivelée sur une mire verticale normale. Erreur moyenne, sur 100 m, de la distance et de la dénivelée:

± 10-20 cm

DK-RV

Tachéomètre autoréducteur pour mire verticale

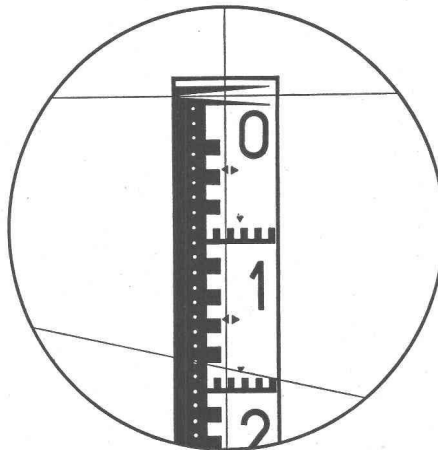
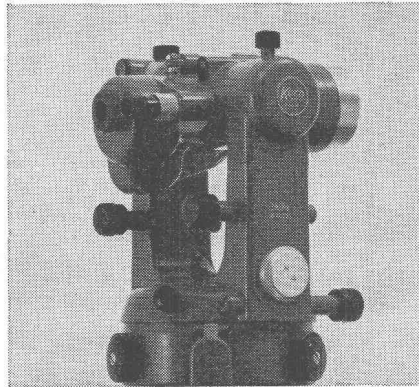

18,28 m

Lorsque les conditions de visibilité ne permettent pas l'emploi de la mire horizontale et si une précision élevée est cependant exigée, le DK-RV s'avère particulièrement avantageux dans de nombreux problèmes de mensuration. Le nouveau dispositif de mesure des distances assure une précision encore jamais atteinte avec une mire verticale. Erreur moyenne des distances sur 100 m:

± 3-5 cm

DK-RT

Tachéomètre autoréducteur pour mire horizontale

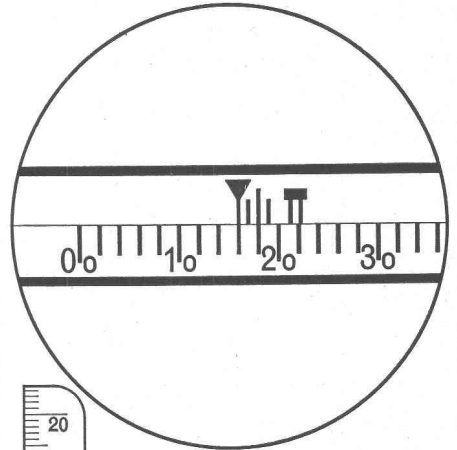
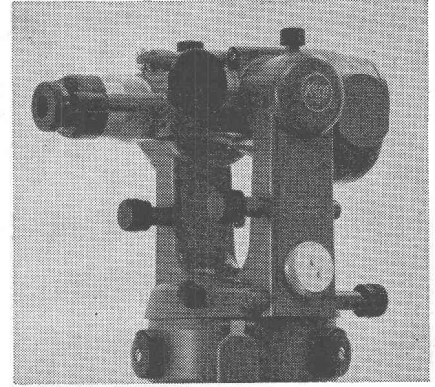

16,275 m

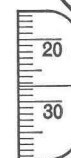

Ce stadimètre à double image, d'une construction des plus modernes, est l'instrument approprié à la mensuration cadastrale. La lecture des distances est particulièrement simple, grâce à l'absence de vernier sur la mire. Un prisme additionnel permet la correction de l'erreur personnelle. Erreur moyenne des distances sur 100 m:

± 1-2 cm

La bonne source des isolants pour l'électrotechnique

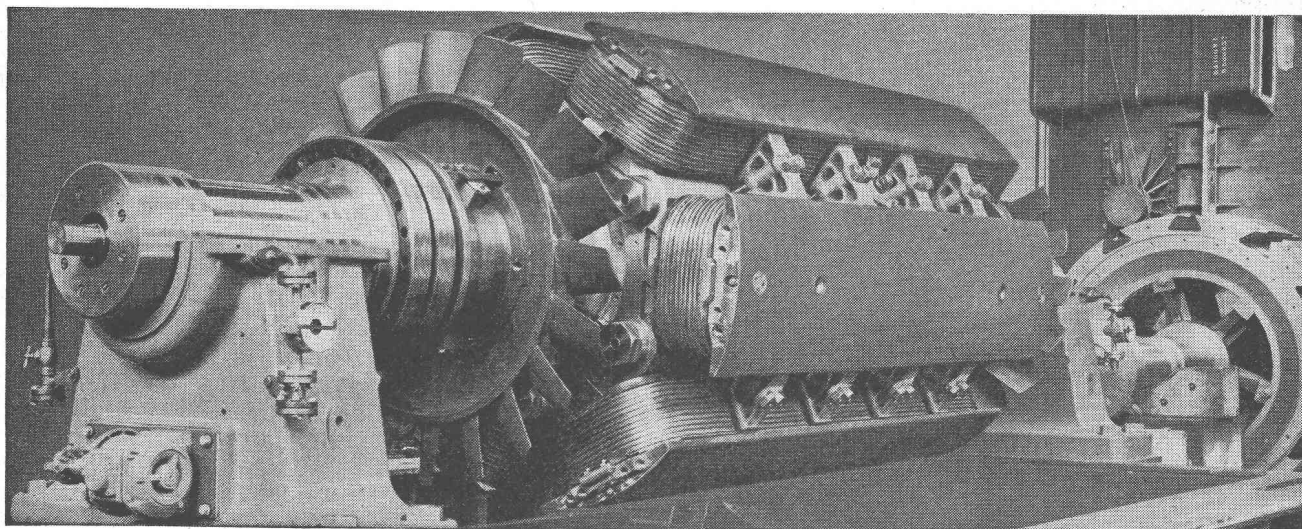

Matériaux isolants de qualité éprouvée pour la construction de moteurs électriques, de générateurs, de machines et appareils électriques.

Fils de bobinages émaillés et isolés aux matières fibreuses.

Fils et câbles isolés au Soflex (PVC) pour courant fort et courant faible.

Conducteurs isolés au Siliflex (caoutchouc silicone).

Câbles isolés aux thermoplastes à armure de traction.

Câbles résistant à la corrosion, également armés.

Stéatite et autres produits céramiques.

Vernis d'imprégnation et de recouvrement, vernis sans solvants, colles, mastics isolants, masses de coulage.

Nos conseils techniques sont à votre disposition.

Téléphone (061) 80 21 21 / 80 14 21 Téléc 62 479

ISOLA

Fabrique Suisse d'Isolants
4226 Breitenbach

Toujours plus de moyens de manutention sont construits en aluminium Alusuisse

Le poids restreint associé à une bonne résistance, les possibilités quasiment illimitées de façonner les profilés, la résistance à la rouille sans protection supplémentaire de surface, et d'autres encore, telles sont les exigences nécessaires pour assurer le bon fonctionnement et la longévité du matériel de manutention. L'aluminium remplit ces exigences de manière idéale. Qu'il s'agisse de ponts de transbordement, de ponts de chargement ou de ponts de courses, de palettes de transport, de récipients gerbables, d'installations d'entrepôts, etc. — partout l'aluminium rend d'excellents services et, grâce à sa durabilité, est très avantageux. Les spécialistes d'Alusuisse développent des prototypes, les essaient et les mettent à la disposition des entreprises spécialisées dans la fabrication en série. Vous aussi aurez tout avantage à travailler avec les conseils et le matériel Alusuisse. Vous pourrez vous y fier entièrement.

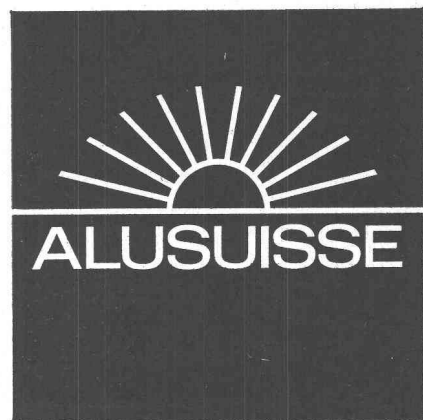

Aluminium Suisse SA Département de vente CH-8048 Zurich Téléphone 051/54 80 80

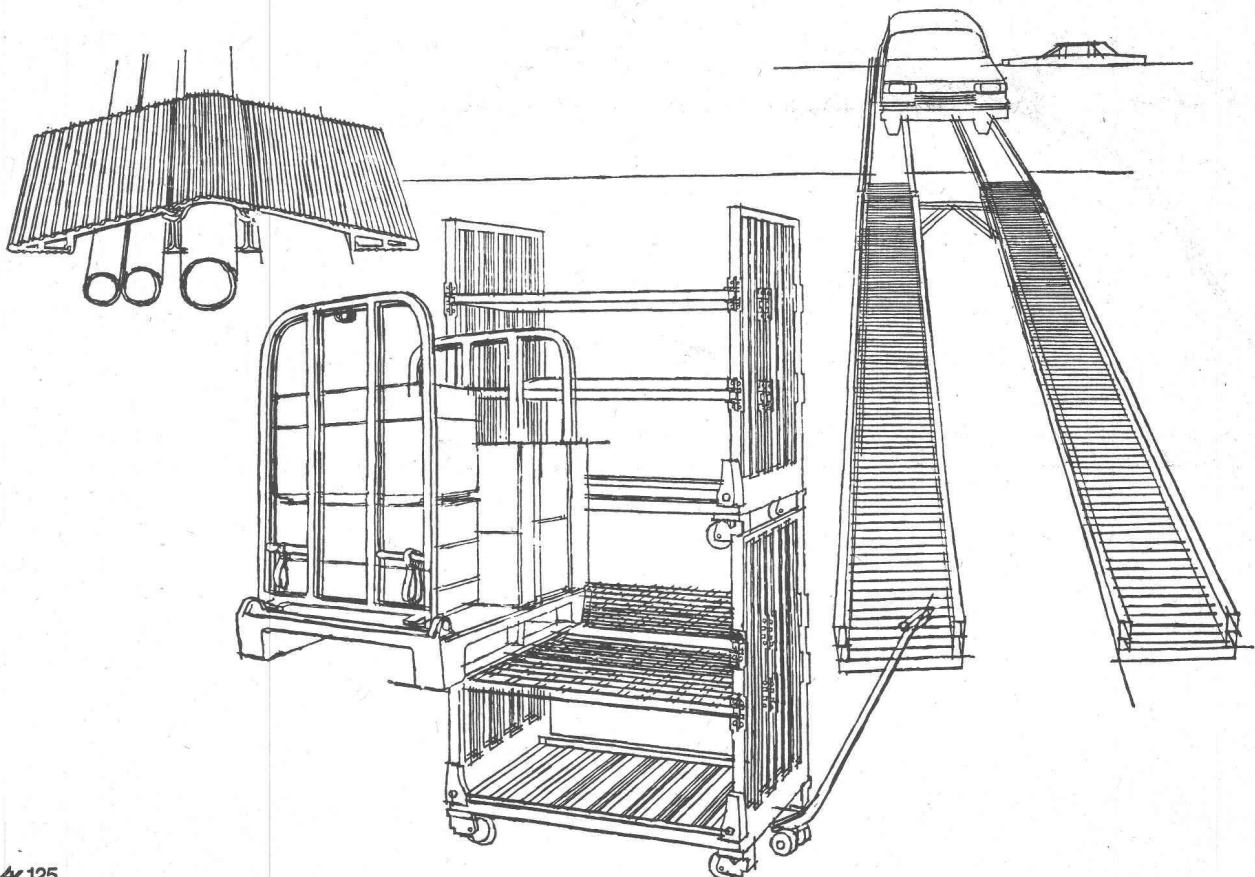

Cette luminosité

obtenue par un cadre spécial en DURISOL pour l'application d'une coupole translucide, posé sur une élégante construction métallique, est le symbole de la décision tendance progressiste de l'Établissement d'assurance contre l'incendie du canton de Lucerne: Pour la première fois dans un bâtiment scolaire, la construction métallique est admise sans aucun revêtement. A l'école primaire Amlehn à Kriens, elle est visible dans les classes, les corridors de même que dans la salle des maîtres. Les éléments DURISOL pour toiture et plafond sont également apparents et forment ainsi le plafond acoustique par excellence de l'école moderne.

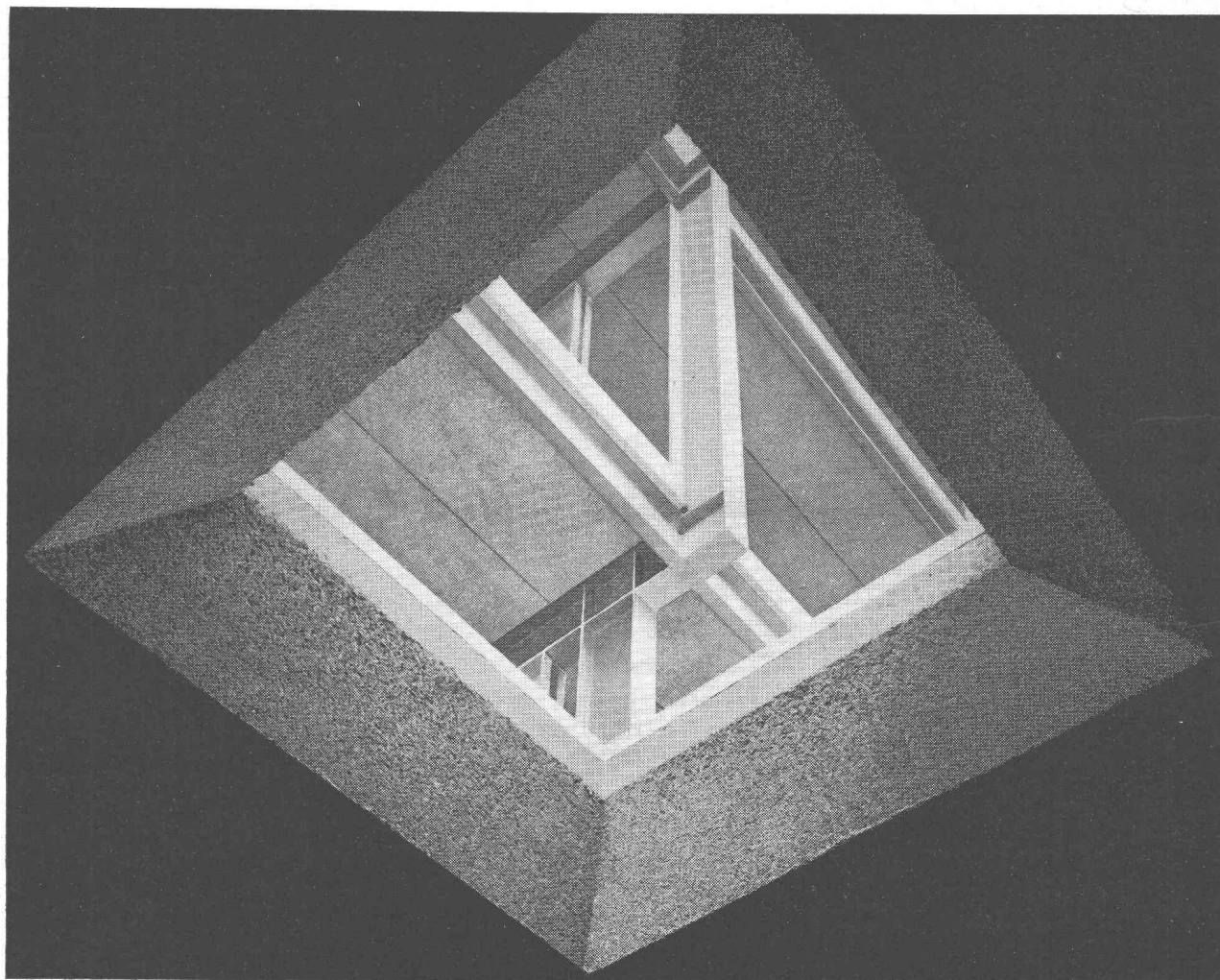

Durisol Villmergen SA
Chemin de la Joliette 4
1000 Lausanne 13
Téléphone 021 27 74 24/25

Durisol

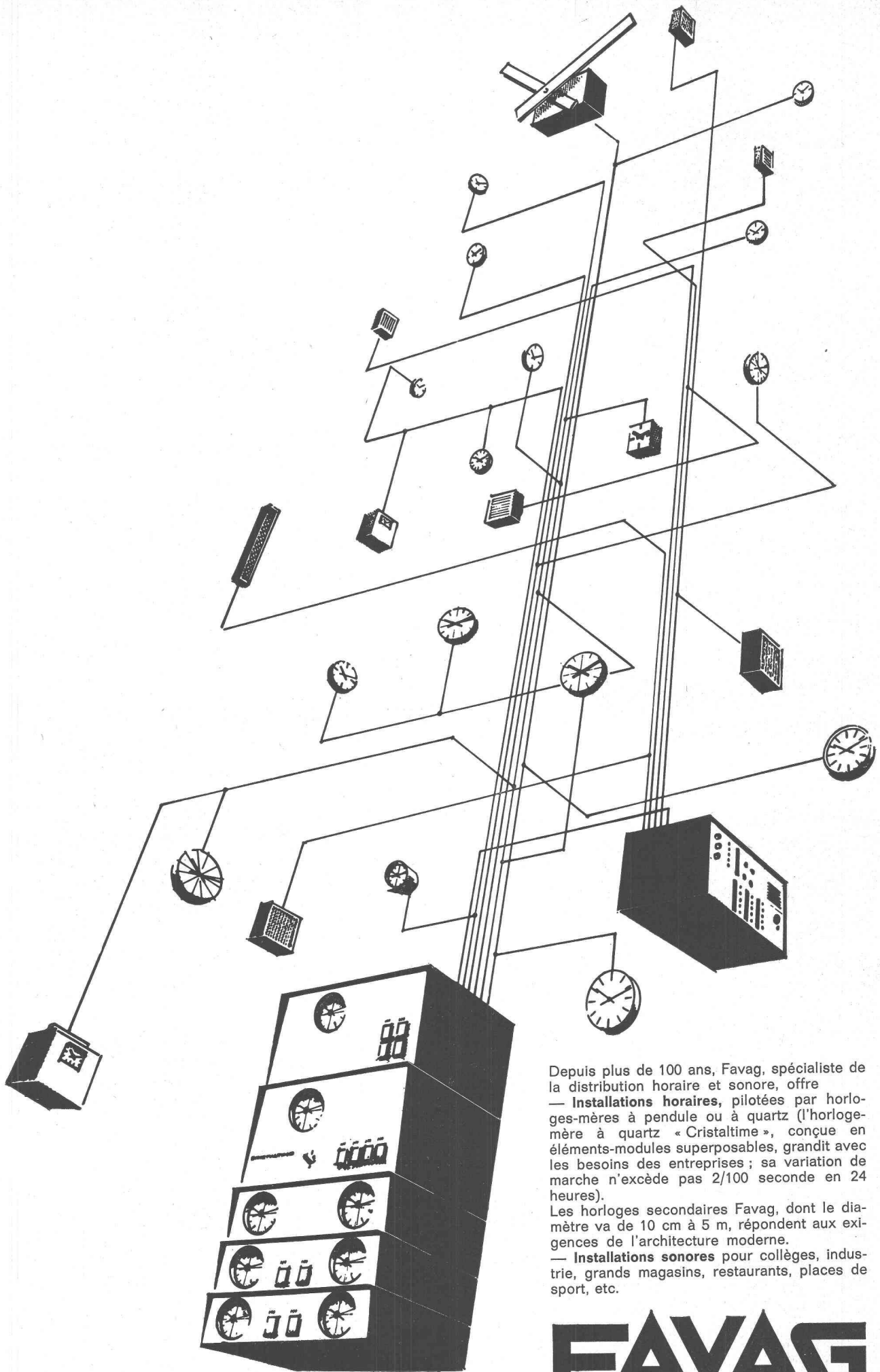

Depuis plus de 100 ans, Favag, spécialiste de la distribution horaire et sonore, offre

— **Installations horaires**, pilotées par horloges-mères à pendule ou à quartz (l'horloge-mère à quartz « Cristaltime », conçue en éléments-modules superposables, grandit avec les besoins des entreprises ; sa variation de marche n'excède pas 2/100 seconde en 24 heures).

Les horloges secondaires Favag, dont le diamètre va de 10 cm à 5 m, répondent aux exigences de l'architecture moderne.

— **Installations sonores** pour collèges, industrie, grands magasins, restaurants, places de sport, etc.

FAVAG

Nos conseillers techniques sont toujours à votre disposition.

Favag SA, 2000 Neuchâtel — Tél. 038/5 66 01



Aménagement du Barrage de MONTSALVENS

- reconnaissance des fondations
- injections
- ancrages précontraints

SIF - GROUTBOR S.A.

Avenue du Tir-Fédéral 14

1020 RENENS

Tél. (021) 34 68 98-99

Sondages de reconnaissance

Etude du sol

Etudes hydrogéologiques

Forages d'exploitation d'eau

Injections de consolidation
et d'étanchement

Injection de produits chimiques

Congélation

Tirants d'ancrage précontraints



Location de
coffrages
réutilisables
en polyester armé

PLASTICOFFRE

Polyform - Plasticoffre S.A.

Tél. 021 93 10 05

1099 Ropraz



Maîtrise fédérale

JEAN PASQUIER & FILS

BULLE (029) 2 98 21/22

Routes - Revêtements

Bâtiments

Travaux publics