

Zeitschrift: Ingénieurs et architectes suisses
Band: 112 (1986)
Heft: 8

Werbung

Nutzungsbedingungen

Die ETH-Bibliothek ist die Anbieterin der digitalisierten Zeitschriften. Sie besitzt keine Urheberrechte an den Zeitschriften und ist nicht verantwortlich für deren Inhalte. Die Rechte liegen in der Regel bei den Herausgebern beziehungsweise den externen Rechteinhabern. [Siehe Rechtliche Hinweise.](#)

Conditions d'utilisation

L'ETH Library est le fournisseur des revues numérisées. Elle ne détient aucun droit d'auteur sur les revues et n'est pas responsable de leur contenu. En règle générale, les droits sont détenus par les éditeurs ou les détenteurs de droits externes. [Voir Informations légales.](#)

Terms of use

The ETH Library is the provider of the digitised journals. It does not own any copyrights to the journals and is not responsible for their content. The rights usually lie with the publishers or the external rights holders. [See Legal notice.](#)

Download PDF: 19.03.2025

ETH-Bibliothek Zürich, E-Periodica, <https://www.e-periodica.ch>

Ingénieurs et architectes suisses

Bulletin technique
de la Suisse romande

Paraît tous les 15 jours

112^e année

N° 8/86

10 avril 1986

Société des éditions
des associations techniques
universitaires (SEATU)

Organe officiel

de la Société suisse des
ingénieurs et des architectes (SIA),

de l'Association amicale
des anciens élèves de l'EPFL
(Ecole polytechnique fédérale
de Lausanne),

des Groupes romands des
anciens élèves de l'EPFZ (Ecole
polytechnique fédérale de
Zurich)

et de l'Association suisse des
ingénieurs-conseils (ASIC)

Rédaction

Rédaction de «Ingénieurs et
architectes suisses», tirés à part,
renseignements: En Bassenges,
1024 Ecublens, tél. (021) 47 20 98
case postale 630
(mardi et jeudi, 14 h. à 16 h. 30)

Jean-Pierre Weibel,
ing. EPFZ-SIA,
rédacteur en chef

François Neyroud, arch. SIA,
rédacteur

Impression:

Imprimerie Bron SA
1001 Lausanne

Photolitho:

Polygravia, Borde 28 bis
1018 Lausanne

Les manuscrits seront rendus
selon accord avec la rédaction

Toute reproduction du texte et
des illustrations n'est autorisée
qu'avec l'accord de la rédaction
et l'indication de la source

Abonnements

Un an, Suisse Fr. 109.—

Un an, étranger Fr. 118.—

Prix du numéro, Suisse Fr. 6.50

Prix du numéro, étranger Fr. 7.50

Abonnement à prix réduit pour
étudiants et membres A³E²PL,
GEP, ASIC, FAS et UTS.

Membres SIA: toutes communi-
cations concernant les abon-
nements sont à adresser exclusi-
vement au Secrétariat général de la
SIA, case postale, 8039 Zurich,
tél. (01) 20115 70.

CCP: Ingénieurs et architectes
suisses (Bulletin technique de la
Suisse romande),

N° 10-5775, Lausanne

Adresser toutes communications
concernant abonnement, vente au
numéro, changement d'adresse,
expédition, etc. à:
Imprimerie Bron SA,
case postale 508,
1001 Lausanne, tél. (021) 32 99 44

Régie des annonces

IVA

IVA SA de publicité
internationale
23, rue du Pré-du-Marché
1004 Lausanne
Tél. (021) 37 72 72 / 73 / 74

Siège central:
Mühlebachstr. 43, 8032 Zurich
Tél. (01) 251 24 50

Schweizer Ingenieur und Architekt

Schweizerische Bauzeitung

Adresse: Postfach,
CH-8021 Zürich
Tel. (01) 201 55 36

Numéro 12/86

Maschineningenieur
und Praxis.
Von *B. Peyer*, Zürich 225
Ingenieurtätigkeit
und ökonomisches Wissen.
Von *P. Stolz*, Bettingen 226
Schulterschluss
mit der Elektronik.
Von *A. Furrer*, Winterthur 230
Nipco-Walzenlagerung
für das Walzen
von Aluminiumfolien
Pilatus PC-9.
Von *B. Peyer*, Zürich 234

Numéro 13/86

Lorzentobel-Brücke.
Von *H. Schwegler*, Zug 249
Frühere Brücken
im Lorzentobel.
Von *E. Moos*, Zug 250
Von den Varianten
zum Projekt.
Von *H. Berchtold*, Zug 252
Die geologisch-technischen
Voraussetzungen.
Von *E. Moos*, Zug 254
Die neue Lorzentobel-
Brücke.
Von *U. Eicher*, Zug 255
Die Bauleitung.
Von *K. Gwerder*, Zug 264

Sommaire

Tableau des concours	B 29
Congrès	B 30
Vie de la SIA	B 30, 115
EPFL	B 30
Expositions	B 31, B 33
Bibliographie	B 32, 107, 114, 124

Technique des transports

Le mini-métro de Serfaus
(Autriche) — Une première
mondiale au Tyrol,
par *Jean-Pierre Weibel* 103

Actualité 106, 116

Industrie et technique 117

Informatique

L'informatique en liberté —
grâce à la compatibilité,
par *Ernst Haltiner* 109

Droits de la construction

Le contrat d'architecte,
par *Mireille Pidoux* 111

Produits nouveaux B 36

Couverture

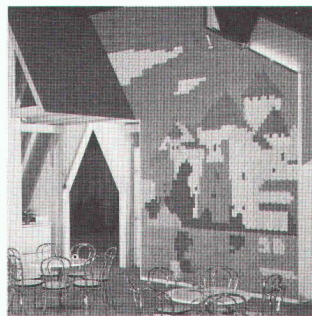

Château de Chillon

Cette œuvre de 18 m² représente
le célèbre Château de Chillon
dont la réputation s'étend bien
au-delà de nos frontières.

Ce motif était le pôle d'attraction
du stand d'Eternit SA au salon
«Habitat & Jardin» de cette an-
née. Il souligne de manière élo-
quente les possibilités offertes
par les gammes de couleurs des
ardoises «Eternit» pour façade
dans la nouvelle technologie
exempte d'amiante.

Pour de plus amples informa-
tions: Eternit SA, 1530 Payerne,
tél. 037/62 91 11.

Dans le prochain numéro:

Homme — Technique —
Environnement

Miele. Parce que personne n'aime se faire tondre.

Certains appareils encastrables jettent la poudre aux yeux. Parce qu'ils s'avèrent coûteux, à brève échéance.

Vous êtes de celles qui n'aiment pas se faire tondre, et qui préfèrent une facture correcte, du premier coup. Et, pour tous vos appareils encastrables, vous optez pour un standard de qualité bien précis: le meilleur.

Finalement, c'est une part importante de votre existence que vous passez à la cuisine.



B2075

Miele
Un choix pour la vie

Une atmosphère douillette à «prix doux»



A l'HILSA
halle 4, stand 443

Tout propriétaire d'une maison connaît le prix de la chaleur. Celui qui respecte les habitudes de ses compagnons d'habitat, tient compte des changements météorologiques et met rigoureusement à profit toute énergie gratuite — chaleur solaire, chaleur dégagée par le corps et l'éclairage — améliore son climat ambiant, ménage l'environnement... et réussit à faire des économies considérables: grâce aux régulateurs de

chauffage automatiques VILLAGYR®. VILLAGYR® n'est qu'un exemple parmi d'autres de notre gamme complète de régulateurs pour le chauffage, allant du robinet thermostatique de radiateur au système de supervision à commande électronique. Notre technologie d'économie d'énergie de pointe est susceptible de réduire réellement les frais d'exploitation... non en dernier lieu grâce à l'assistance

VILLAGYR®
compétente, à la planification exacte et aux prestations de service complètes de notre maison!

Nous vous conseillons volontiers pour toute question concernant la technique de supervision et de réglage, le chauffage, la ventilation et la climatisation. Veuillez contacter nos spécialistes ou votre installateur de chauffage.

**Economie d'énergie grâce
à la technique de réglage
et de supervision**

LGZ Landis & Gyr Zug SA
Technique de réglage et de supervision CVC
Hinterbergstrasse 11
6330 CHAM
Téléphone 042-38 11 81

LANDIS & GYR



B 2220

Vos clients sont contents

Gétaz Romang vous entraîne
dans la compétitivité moderne.
L'habitat bouge. Pour rester à
la page, il faut bouger avec lui.
Nos directeurs de branche sur-
veillent l'évolution de la cons-
truction en Europe. Rencontrent
des créateurs et des fabricants.
Et détectent les tendances. Nous
sommes vos partenaires. Et vos
clients sont contents.

Vive la vie ...

**GETAZ
ROMANG**

LEADER DE L'ÉQUIPEMENT POUR L'HABITAT

VENTILATEURS AWAG – LA TECHNIQUE À LA MESURE DES TECHNOLOGIES ACTUELLES ET FUTURES...

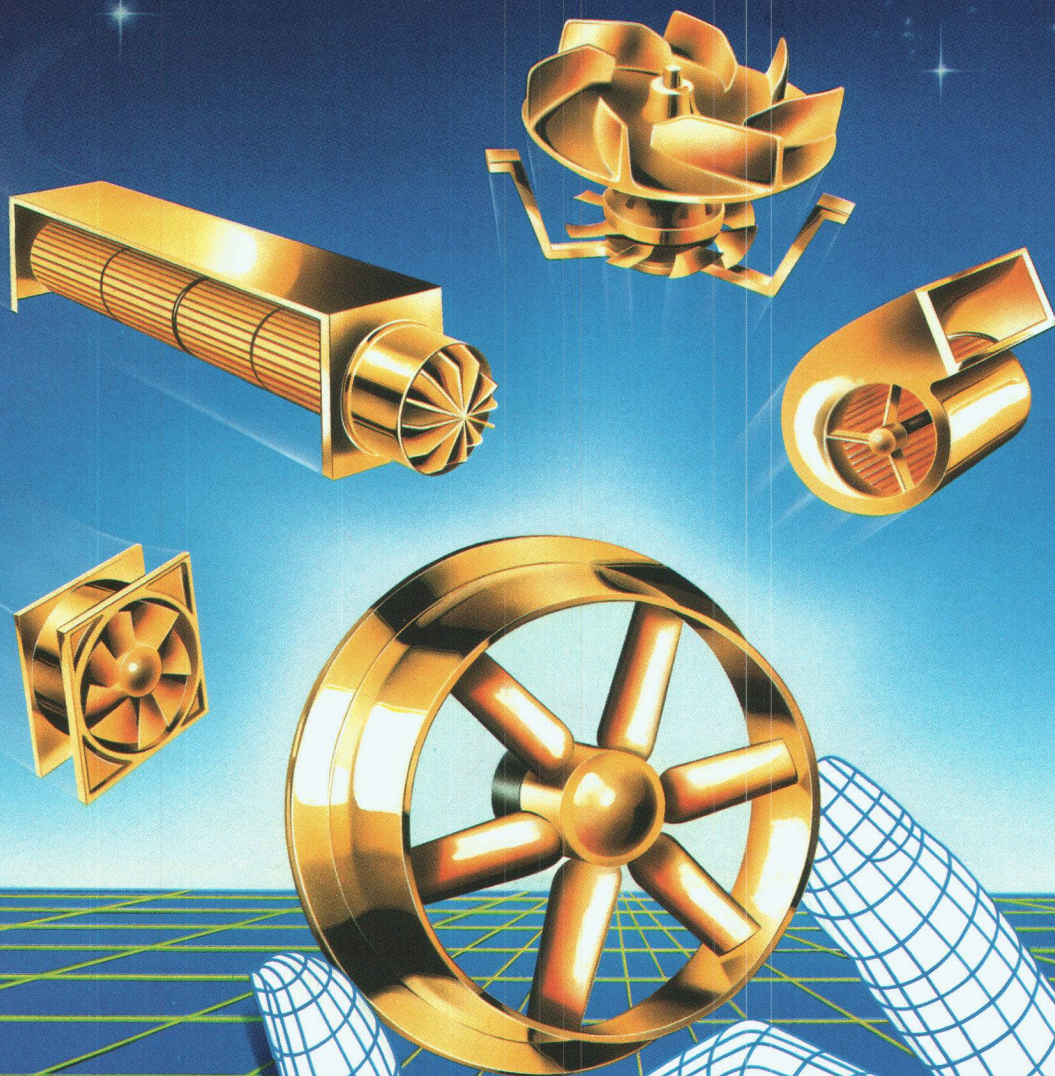

Ventilateurs axiaux, tangentiels, centrifuges, tubulaires, hélicoïdes normaux, à grand diamètre ou compact, à flux transversal, à hautes performances et auxiliaires, mototurbines centrifuges. Ventilateurs à air chaud, à gaz, de toit, de plafond, de halles, pour tunnels, fosses et étables.

Ventilateurs à courant continu et électroniques. Ventilateurs basse pression, pour gaines rectangulaires, de recirculation, avec récupérateur de chaleur à plaques. Moteurs d'entraînement.

Conseils et documentation technique à votre disposition.



AWAG – VOTRE PARTENAIRE POUR VENTILATEURS

A. WIDMER SA, SIHLFELDSTRASSE 10, 8036 ZURICH, TÉL. 01/462 99 30

Le nouveau label de de particules

LIGNUM CH10 * NOV

*** LIGNUM CH**

(Extrait de la procédure d'homologation LIGNUM)

Le label de qualité *LIGNUM CH 10* pour les panneaux de particules est attribué sur la base d'examens réguliers et garantit que la teneur en formaldéhyde libre est; en moyenne inférieur à 10 mg/100 g de panneau. Dans des conditions normales d'utilisation, c'est-à-dire même à l'état brut, on n'observe ni désagréments olfactifs ni autres effets sur la santé.

**qualité des panneaux
suisses**

NOVOPAN STANDARD

NOVOPAN F5

**Tous les panneaux de particules
novopan, F5, Standard et
novodecor portent
cette estampille.**

novopan-keller sa Böttstein
5313 Klingnau



F 90 !

SWISSGRAM

Enfin !
«LA COLONNE»
correspondant
à votre
recherche

Endlich !
«DIE STÜTZE»
die Sie
entwickelt
haben

Après de longs efforts de recherche et de développement, nous vous offrons le dernier-né de notre programme : la colonne SWISSGRAM avec surface structurée selon le choix de l'architecte.

Par de nombreuses réalisations sur le plan Suisse, GRAM propose à sa clientèle une collaboration dynamique à la pointe du progrès technique avec des solutions originales et économiques. Les colonnes GRAM ont leur place dans l'étude des systèmes de construction modernes.

La section des colonnes peut être ronde, carrée, polygonale ou tout autre forme souhaitée par l'architecte, pour des raisons d'esthétique. La haute résistance du béton centrifugé, plus de 600 kg/cm², permet d'envisager de faibles sections. Les colonnes GRAM offrent toujours plus de place disponible dans les bâtiments administratifs industriels, parkings et écoles.

Vos questions nous intéressent, votre partenaire GRAM vous offre une documentation toujours plus détaillée, technique et actuelle.

GRAM SA

Colonnes en béton armé centrifugé
037/64 20 21
1523 VILLENEUVE près Lucens

B 2231



L'esprit domine
la matière.

CORIAN

Revêtement d'intérieur pour décoration.

Les pyramides témoignent du triomphe de la création et du génie de l'homme sur la matière. Aujourd'hui, CORIAN* de Du Pont aide les architectes à réaliser leurs rêves contemporains.

CORIAN est un matériau homogène dont la surface satinée est agréable au toucher. Résistant et durable, CORIAN

est idéal comme plan de travail ou revêtement mural. Il convient aux hôtels, restaurants, centres médicaux, banques, bureaux, salles de bains ou cuisines. De plus CORIAN s'adapte à vos problèmes puisqu'il se coupe et se façonne facilement.

Comme le formulait un éminent

architecte: "Avec CORIAN je possède un matériau avec lequel je peux faire de la conception librement plutôt que de m'adapter aux limitations imposées par le matériau".

CORIAN favorise également la beauté et la garde intacte.

Demandez les informations avec des exemples marquants à GAGGENAU HANDELS AG - Industriestraße 9 - 8117 FAELLANDEN/ZH - Tél. (01) 825.05.52

B 2263



DU PONT

La solution CIPAG:

Combinaison des énergies pour produire l'eau chaude!

Le bon choix des sources énergétiques pour le chauffage et la production d'eau chaude est important lors de la construction ou l'assainissement d'un bâtiment. La solution pour produire l'eau chaude économiquement, avec l'énergie convenant le mieux? CIPAG-Combi



Vous nous trouverez
à la HILSA Zurich,
du 22 au 26 avril 1986,
halle 3, stand 336

**Un minimum
d'énergie pour un
maximum
de rendement**

Le système modulaire CIPAG-Combi permet – selon les conditions particulières, les exigences techniques et les désirs personnels – d'utiliser **l'électricité, le mazout, le gaz, le bois ou les énergies de substitution telles que l'énergie solaire, les pompes à chaleur et même de les combiner entre elles.**

Ainsi, par exemple, le chauffe-eau combiné électrique avec deux serpentins fixes produit de l'eau chaude – selon les besoins particuliers, l'heure du jour ou la saison – par l'électricité ou par la chaudière, la pompe à chaleur, etc.

CIPAG-Combi, pour la maison familiale comme pour les grands ensembles.

Notre équipe de spécialistes offre toujours la meilleure solution, quelle que soit l'énergie choisie.

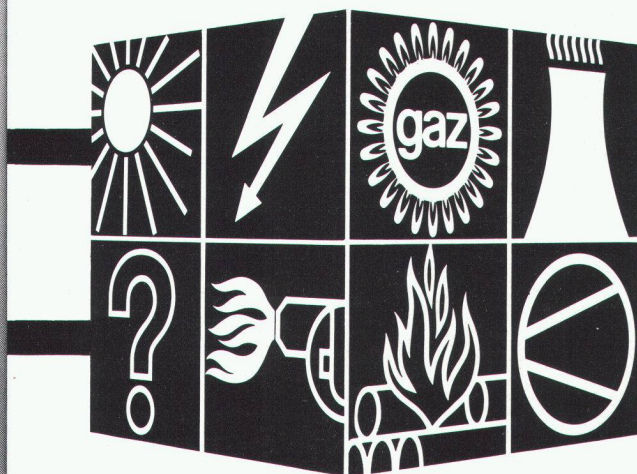

...et toujours le service CIPAG!

cipag

Fabrique de chaudières et chauffe-eau - 1800 Vevey - Tél. 021/51 94 94
Agence de Genève - Tél. 022/35 56 36
Succursale Pfäffikon/ZH - Tél. 01/950 00 95

Préserver l'esthétique, améliorer la rentabilité.*

* Informations détaillées dans la brochure venant de paraître.

B2160



Fenêtres en plastique
SYSTEME COMBIDUR

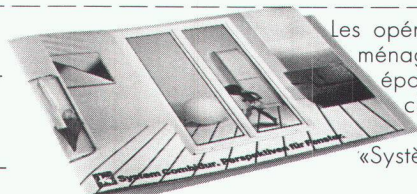

Les opérations de rénovation et d'assainissement exigent de ménager le passé tout en répondant aux impératifs de notre époque. Pour profiter d'un conseil compétent, veuillez réclamer notre brochure:

«Systeme Combidur. Perspektiven für Fenster».

Nom _____ Prénom _____

Rue _____ NP/localité _____

Coupon à envoyer à: Gebr. Kömmerling, Kunststoffwerke GmbH, vente pour la Suisse, case postale 4, 8262 Ramsen/SH

Résistance aux attaques



Bruppacher & Partner

Conduite à pression,
emboîtement à vis,
convenant comme électrode de terre.

Von Roll SA, département tuyaux pression, 2763 Choindex, téléphone 066 35 56 61, télex 934 354.

du milieu.



Vibrations, mouvements de terrain et agressivité toujours plus prononcée du sol soumettent les canalisations d'eau potable à des contraintes permanentes.

Il est donc tranquilisant de savoir que le tuyau enfoui dans le sol est un ducpur: incassable et résistant à la corrosion grâce à sa cuirasse de fonte ductile et au revêtement intérieur PUR.

ducpur: une résistance à toute épreuve.

B 2262

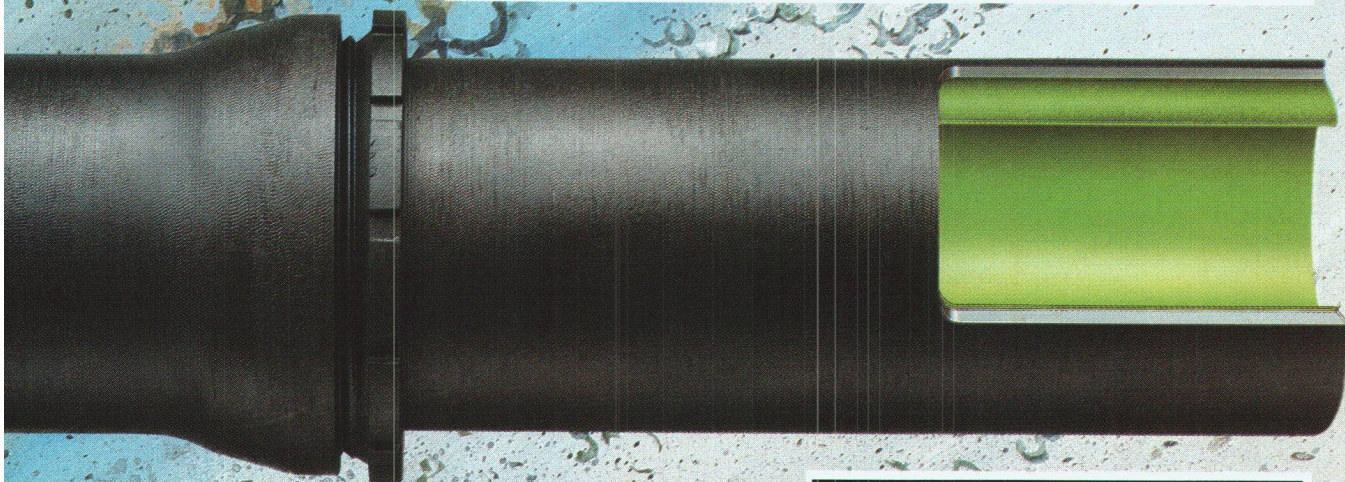

ducpur®



De pied ferme contre les rafales impétueuses. PAVATEX-ISOLAIR, l'isolation étanche au vent pour parois extérieures.

Afin de remplir de manière optimale leur fonction protectrice dans les constructions en charpente, les parois extérieures doivent être étanches au vent. PAVATEX-ISOLAIR, monté à joints assemblés, garantit l'imperméabilité absolue au vent par tous les temps. Les panneaux inodores interceptent le vent, mais n'empêchent pas la diffusion de vapeur – c'est dire que la formation d'eau de condensation et les dommages dus à l'humidité sont exclus. Sous des revêtements de façade ventilés, PAVATEX-ISOLAIR est gage d'une protection acoustique et thermique nettement améliorée.

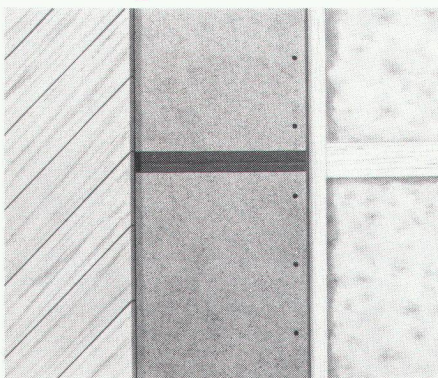

B 2187

PAVATEX-ISOLAIR est un matériau de construction réalisé en fibres de bois à teneur en bitume de l'ordre de 15%. Exempts de dérivés renfermant du goudron, les panneaux aéroporeux constituent une solution idéale pour toutes constructions conformes aux impératifs biologiques de l'habitat. Leur grand format et leur poids léger sont favorables à une mise en œuvre économique et rationnelle. Demandez des informations détaillées au sujet de l'usage des panneaux PAVATEX-ISOLAIR. Donnez-nous un coup de téléphone: 042/36 55 66.



Pavatex SA, 6330 Cham

Pavatex y arrive!

«Un ouvrage intéressant:

la gare de l'aéroport

et le parking de Cointrin.

Un système intéressant:

les goujons CRET.»

Les bureaux d'ingénieurs Realini Bader SA et R. Liechti + P.A. Serex, Genève, ont résolu la reprise des forces transversales au niveau des joints de dilatation des dalles, parois et dalles de la gare et du tunnel d'accès en utilisant des goujons CRET à haute charge. Dans le parking (un parc pouvant contenir 2900 autos), les raccords des dalles aux cages d'escaliers, d'ascenseurs et techniques ont été réalisés par le bureau d'ingénieurs Claude Fischer, Genève, avec des goujons CRET. Une méthode de travail plus rationnelle est le principal avantage résultant de l'utilisation des goujons CRET dans cet ouvrage, étant donné que corbeaux et consoles peuvent être supprimés. Les travaux de coffrage et d'armature deviennent moins complexes et s'avèrent donc plus avantageux.

Les goujons CRET – médaillés au concours de l'innovation à «Batimat» en 1983 – sont développés et fabriqués dans notre propre entreprise. D'où les délais de livraison courts de 1 à 2 jours. L'exactitude des charges à la rupture déterminées selon la théorie de la plasticité a été confirmée par de nombreux essais pratiques. Des expertises permanentes ainsi que des contrôles internes stricts garantissent la sécurité optimale des goujons CRET.

Vous voulez profiter de notre expérience de huit ans dans ce domaine, des conseils techniques de spécialistes, d'une documentation détaillée et d'un montage simple? Alors, le système de goujons CRET vous fera économiser temps et argent.

Demandez notre documentation gratuite!

F.J. Aschwanden SA 3250 Lyss
tél. 032 84 47 41

SYSTEME DE
GOUJONS CRET®

Aschwanden

Sécurité comprise.



Actuellement, un des plus grands chantiers de Suisse – un gigantesque ouvrage sur 6 étages souterrains.

Où que vous deviez faire vos mesures, avec Kern, vous savez où vous en êtes.

A vous de savoir comment vous arrivez dans cette île. Mais une fois que vous y serez, nous pourrons vous dire où vous vous trouvez exactement: $Y = 348\,615,188$, $X = 329\,010,543$, $Z = 15,368$, en quelques secondes, et sur place.



Le système de mensuration qui vous permet la saisie des coordonnées et le piquetage des points de mensuration de toute sorte, directement sur le terrain, s'appelle **SICORD**. **SICORD** rend possible l'échange intégral et fermé des données du point de mesure à la base de données. Les mesures sont préparées par divers programmes. Aussi un «traitement ultérieur» des données de terrain au bureau n'est-il guère nécessaire. Pour le levé, puis le piquetage des points, vous restez sur le terrain jusqu'à ce que le problème soit résolu par vos programmes **SICORD**. Ceux-ci tiennent compte de la température, de la courbure terrestre, de la réfraction ou des coefficients de réduction.

Avant de vous lancer dans la mensuration de votre île de vacances, ne manquez pas de remplir le bon d'information, cela en vaut la peine.



Kern & Cie S.A.
Usines de mécanique de précision,
d'optique et d'électronique
CH-5001 Aarau, Suisse
Téléphone 064 25 11 11



Nouveau: programmes SICORD également avec ALPHACORD.

Veillez m'envoyer:

- La documentation sur toute la gamme Kern.
- La documentation sur Kern SICORD.

Nom: _____

Maison: _____

Rue: _____

NPA/Lieu: _____

NUSSBAUM[®]

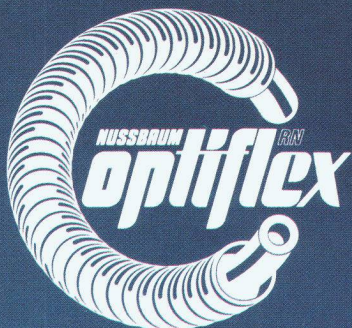

Montage de la boîte encore plus simple



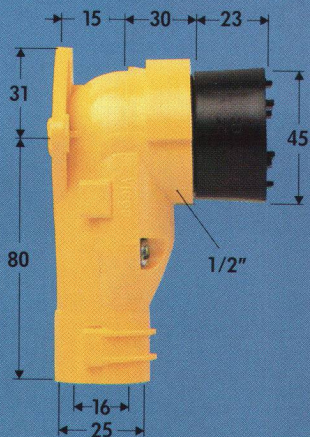

8500

Boîte de raccordement complète pour maçonnerie

Matière synthétique/bronze

comprenant: boîtier en deux parties, anneau fileté, vis, équerre de raccordement courte OPTIFLEX 16, bouchon de protection et d'essai

pour montage dans le vide, au moyen de gabarit

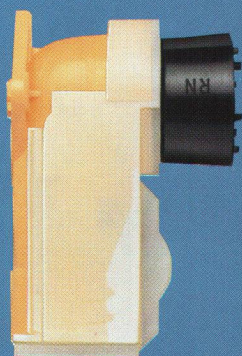
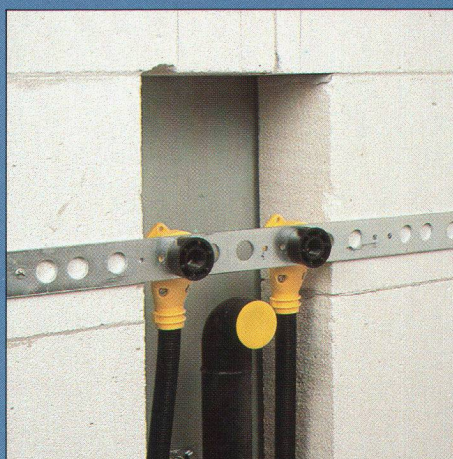
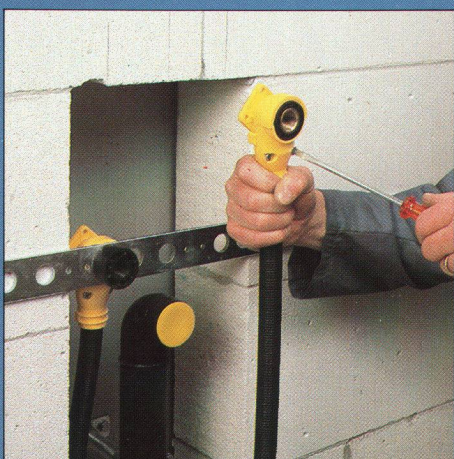
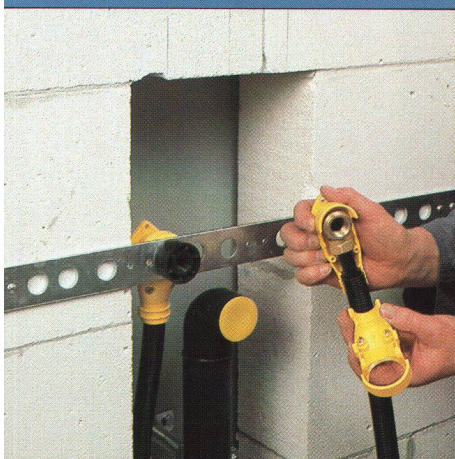

8501

Boîte de raccordement complète pour maçonnerie, avec protection

Exécution et cotes comme 8500

pour montage en gaine et à cimenter cape de protection à enlever après le cimentage

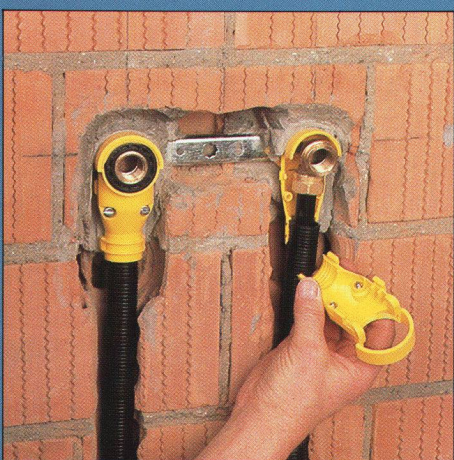
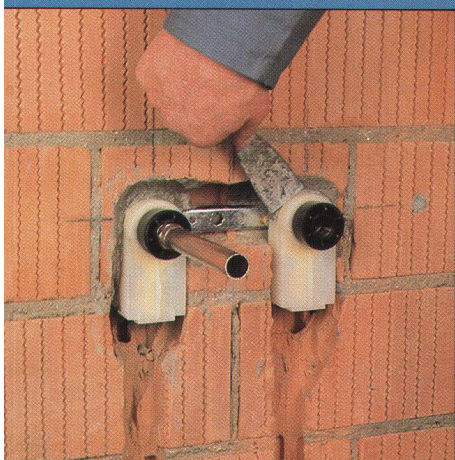

NUSSBAUM^{RN}

Siège social

Martin-Disteli-Strasse 26
Case postale
CH-4601 OLTEN
Tel. 062 25 22 22
Tx. 981 648 RNO

NUSSBAUM SA
maçonnerie et robinetterie

Succursales avec service de réparation

Eichstrasse 23
CH-8045 ZÜRICH
Tel. 01 463 33 93

Hammerstrasse 174
CH-4005 BASEL
Tel. 061 32 96 06

12, chemin des Avelines
Case postale 136
CH-1000 LAUSANNE 7 St. Paul
Tel. 021 36 61 47 Tx. 24 826

Kasimir-Pfyffer-Strasse 18/18 a
CH-6003 LUZERN
Tel. 041 22 80 88

HANDWERK
STADT

Wankdorffeldstrasse 88
CH-3001 BERN
Tel. 031 40 77 37 40

Via San Gottardo
CH-6532 CASTIGLIONE
Tel. 092 29 14 23

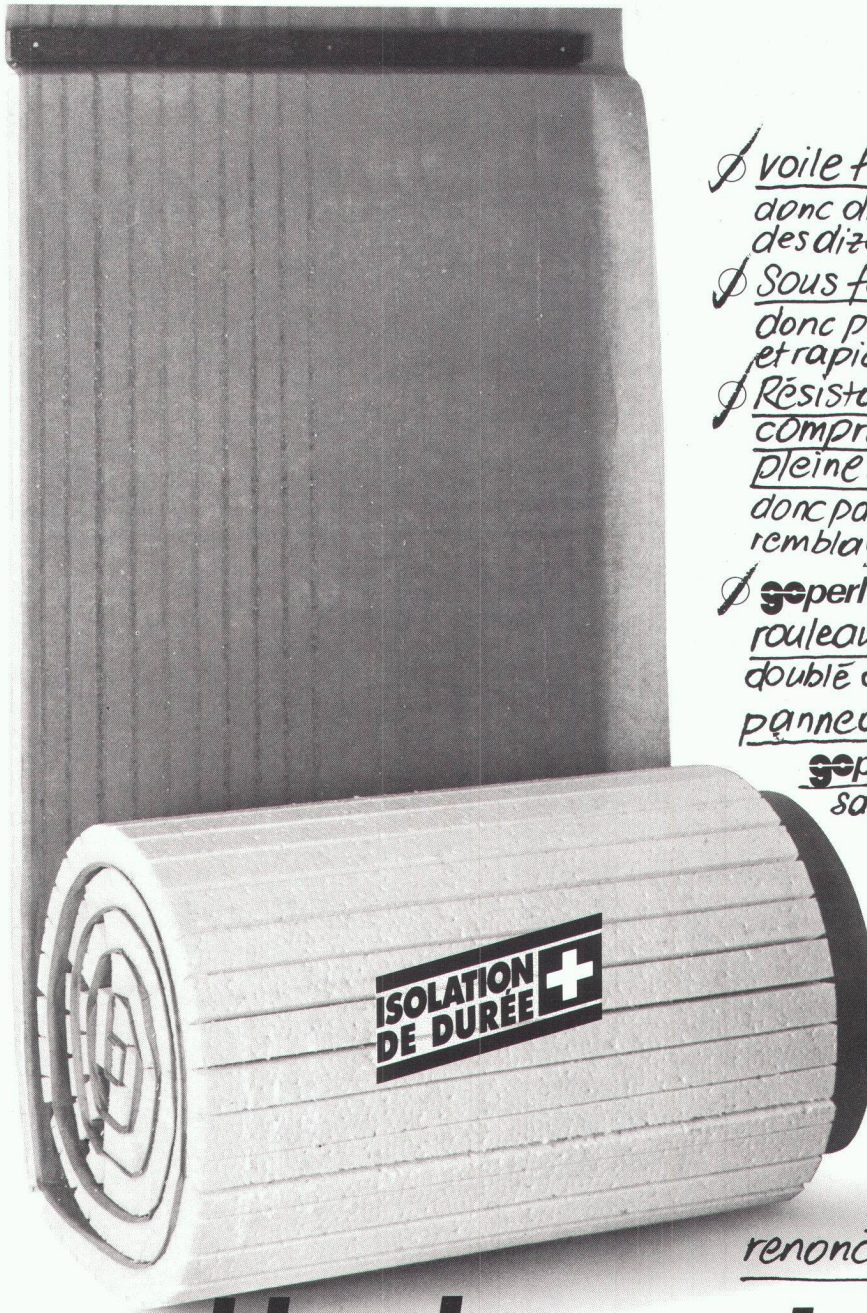

- ✓ voile filtrant
donc drainage plus sûr pendant des dizaines d'années
 - ✓ Sous forme de rouleau
donc pose économique et rapide
 - ✓ Résistance élevée à la compression par appui en pleine surface
donc pas de rupture lors du remblayage
 - ✓ goperl en 3 exécutions
rouleau filtrant goperl bleu
doublé d'un voile filtrant
panneau de drainage
goperl bleu
sans voile filtrant
bloc de drainage
goperl bleu
pour remblayage léger d'ouvrages en sous-sol; également idéal pour l'exécution de reliefs en jardinage-paysagisme.
- Comment pourriez-vous vous permettre de renoncer à ces avantages?

Incroyable - les avantages qu'offre le rouleau filtrant goperl® à ce prix!

gonon

Isolation SA
Chemin de Ste-Marie 6
CH-1033 Cheseaux-sur-Lausanne
Téléphone 021/91 2852, 91 1566
Télex 459328 gois-ch

B2132

Je désire bénéficier de vos conseils
 Veuillez me faire parvenir: prospectus prix courant
 échantillon

Nom: _____
 Rue: _____
 NPA/localité: _____
 Téléphone: _____

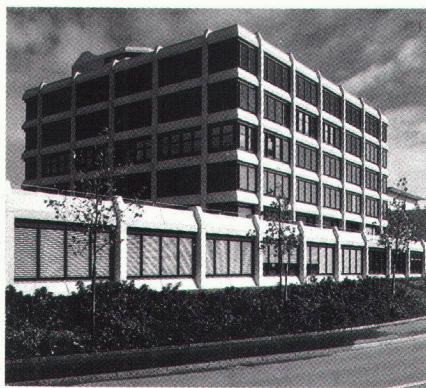
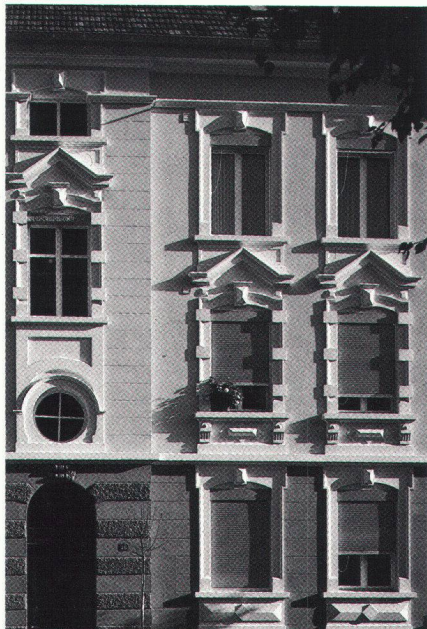

B1551

**Volets à rouleau · Fenêtres ·
Portes · Façades ·**



HARTMANN + CO SA

Route de Gottstatt 18-20, 2500 Bienne 4, tél. 032 42 01 42



Quelle que soit la spécificité d'une construction, la firme HARTMANN vous offre à elle seule des solutions intégrées répondant à toutes les demandes dans le secteur des façades. Sa fiabilité est totale, du projet à l'entretien, en passant par l'exécution. 12 filiales en Suisse - dont très certainement l'une d'elles près de chez vous.

Département de lutte contre le bruit: insonorisation et acoustique, principalement pour l'industrie.

----- ✂
Veuillez nous faire parvenir une information sur:

- tout votre programme de vente
- les volets à rouleaux
- les fenêtres pour les nouvelles constructions et l'assainissement d'édifices anciens
- les portes
- les façades
- la lutte contre le bruit

Nom: _____

Entreprise: _____

NPA/Localité: _____

Téléphone: _____

A envoyer à:
HARTMANN + CO SA, 2500 Bienne 4

Simple et naturel...

Le conditionneur d'eau ESI

évite la formation du tarte, élimine les dépôts calcaires existants, protège les installations, réduit la consommation d'énergie.

adaptable à toutes les installations, peu coûteux, vite rentabilisé, sans entretien.

**sans pollution,
sans produits
chimiques,
sans électricité,
sans pièce
en mouvement.**

Fabrication suisse
Garantie 5 ans

**Un procédé
écologique**



B2091

1, rue des Moulins · 1204 Genève
Tél.: 022-29 21 66 ·
Tx.: 423 730 sbh ch
Bureau de vente Suisse:
9, route de Reculan ·
1030 BUSSIGNY-Lausanne
Tél.: 021-89 04 51

J'aimerais recevoir votre documentation

Nom

Adresse

NPA/Lieu

Tél.

Prénom

jacoform - les chaussures-confort: naturelles, légères et pratiquement inusables.

Le bien-être physique grâce à des chaussures que vous ne sentez même pas. Une meilleure démarche et une position debout confortable sont des exigences naturelles de tout ceux qui sont beaucoup sur leurs jambes. 'jacoform' les satisfait.

jacoform - les chaussures-confort - préviennent bien des problèmes physiques.

Un grand nombre des indispositions courantes peuvent provenir de chaussures inappropriées. Des clients nous affirment continuellement:

- Diminution des maux de tête et névralgies.
- Diminution de la fatigue et du manque de concentration.
- Pas de déformation des orteils, pas de points de pression douloureux.

jacoform - les chaussures-confort. La chaussure pour les loisirs et les activités professionnelles.

Cette chaussure, unique en son genre, est le produit d'un développement nordique, basé sur l'anatomie du pied.

Ses particularités:

- Lit plantaire extra-large.
- Semelle de feutre intermédiaire et trous d'aération.
- Talon abaissé.
- Forme mocassin.

Dans les chaussures-confort 'jacoform', vous serez tout à fait à l'aise. Non seulement vos pieds, mais le

corps entier profite de la forme adaptée à l'anatomie naturelle du pied et de la souplesse de la démarche.

Vos orteils ont libre jeu, et votre pied est parfaitement soutenu. Il n'y a rien qui gêne ou qui fasse mal. Vous oubliez presque que vous portez des chaussures. C'est comparable à la marche pieds nus. Malgré la forme adaptée à l'anatomie naturelle du pied, les chaussures-confort 'jacoform' sont sportives et ont du chic!

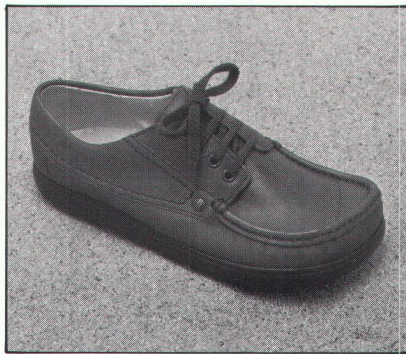

Modèle 353 «Rustique». Nature, brun foncé, noir, bleu marine.
Modèle 360 «Jacodoc». Blanc, nature.

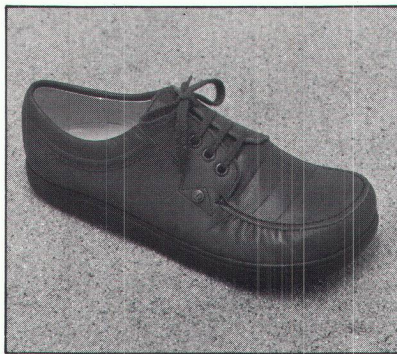

Modèle 332 «Elégant». Noir, bordeaux, brun clair, anthracite, Nubuc sable.

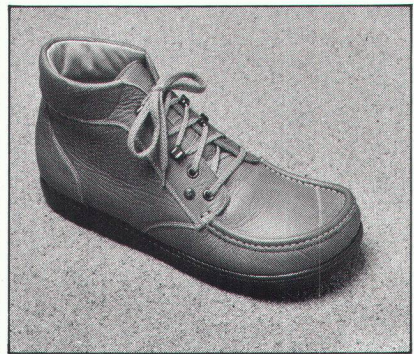

Modèle 400 «Jacotramp». Bison (beige-brun).

Modèle 420 «Jacotherm». Cette bottine est entièrement doublée d'agneau véritable. Anthracite, tabac.

jacoform - les chaussures-confort. Le résultat de recherches fondamentales.

Cette chaussure de haute qualité a été développée pour ainsi dire à partir de son intérieur. Cela signifie: ● Confort inédit. ● Longévité élevée grâce à l'entretien exemplaire et régulier que cette chaussure nécessite absolument. ● Matériaux de pointe et qualité hors ligne. ● Confection main soigneuse.

Servez-vous du bon de commande.

Vous achetez sans aucun risque. Droit d'échange ou de restitution dans les 10 jours. Vous n'avez pas besoin d'attendre une liquidité: vous ne payez qu'au terme du 10^e jour.

Chaque chaussure porte son propre numéro de contrôle.

Chaque chaussure est un 'jacoform' d'origine.

Cuir véritable. Danish-Design. Fait main.

Praco Aarburg
Oltnerstrasse 81
4663 Aarburg
Tél. 062-41 63 41

jacoform

Pointures anglaises (allemandes)	(27-30)	(31-35)	3-6½ (36-40)	7-11 (41-46)	11½-13 (47-49)
Modèle 353 Rustique	110.-	130.-	178.-	188.-	208.-
Modèle 360 Jacodoc	-	-	168.-	178.-	208.-
Modèle 332 Elégant	-	-	178.-	188.-	208.-
Modèle 400 Jacotramp	-	-	210.-	230.-	250.-
Modèle 420 Jacotherm	-	-	230.-	250.-	-

Bon de commande

à coller sur une carte postale ou à mettre sous enveloppe et à retourner à l'adresse suivante:

Praco Versand, Oltnerstrasse 81, 4663 Aarburg F01

Je commande mes chaussures jacoform avec droit d'échange dans les 10 jours.

Modèle no	Nombre de paires	Taille	Couleur
Modèle no			
Modèle no			

Veillez m'envoyer votre prospectus détaillé sur les chaussures-confort jacoform

Nom: _____ Prénom: _____

Rue/No: _____

NPA/Localité: _____

A expiration du délai d'échange de 10 jours, je m'engage à régler la facture le plus rapidement possible.

Utilisation optimum de la lumière du jour.



B 2197

Ouvrage: maison familiale
à Kusnacht/ZH

**Bureau
d'étude:** W. Oberholzer +
D. Brüscheiler,
architectes diplômés,
Kusnacht/ZH

Matériel: coupoles éclairantes
WEMA
de Siegfried Keller SA

(Autres produits: vitrages sans mastic,
grilles caillebotis WEMA, éléments de
construction)



Siegfried Keller SA

Qualité dans le moindre détail

Constructions métalliques · Éléments
de construction · 22, route de la Maladière
1022 Chavannes-Lausanne · Tél. 021/35 07 12

Siège à: 8304 Wallisellen