

Zeitschrift: Ingénieurs et architectes suisses
Band: 112 (1986)
Heft: 17

Werbung

Nutzungsbedingungen

Die ETH-Bibliothek ist die Anbieterin der digitalisierten Zeitschriften. Sie besitzt keine Urheberrechte an den Zeitschriften und ist nicht verantwortlich für deren Inhalte. Die Rechte liegen in der Regel bei den Herausgebern beziehungsweise den externen Rechteinhabern. [Siehe Rechtliche Hinweise.](#)

Conditions d'utilisation

L'ETH Library est le fournisseur des revues numérisées. Elle ne détient aucun droit d'auteur sur les revues et n'est pas responsable de leur contenu. En règle générale, les droits sont détenus par les éditeurs ou les détenteurs de droits externes. [Voir Informations légales.](#)

Terms of use

The ETH Library is the provider of the digitised journals. It does not own any copyrights to the journals and is not responsible for their content. The rights usually lie with the publishers or the external rights holders. [See Legal notice.](#)

Download PDF: 30.03.2025

ETH-Bibliothek Zürich, E-Periodica, <https://www.e-periodica.ch>

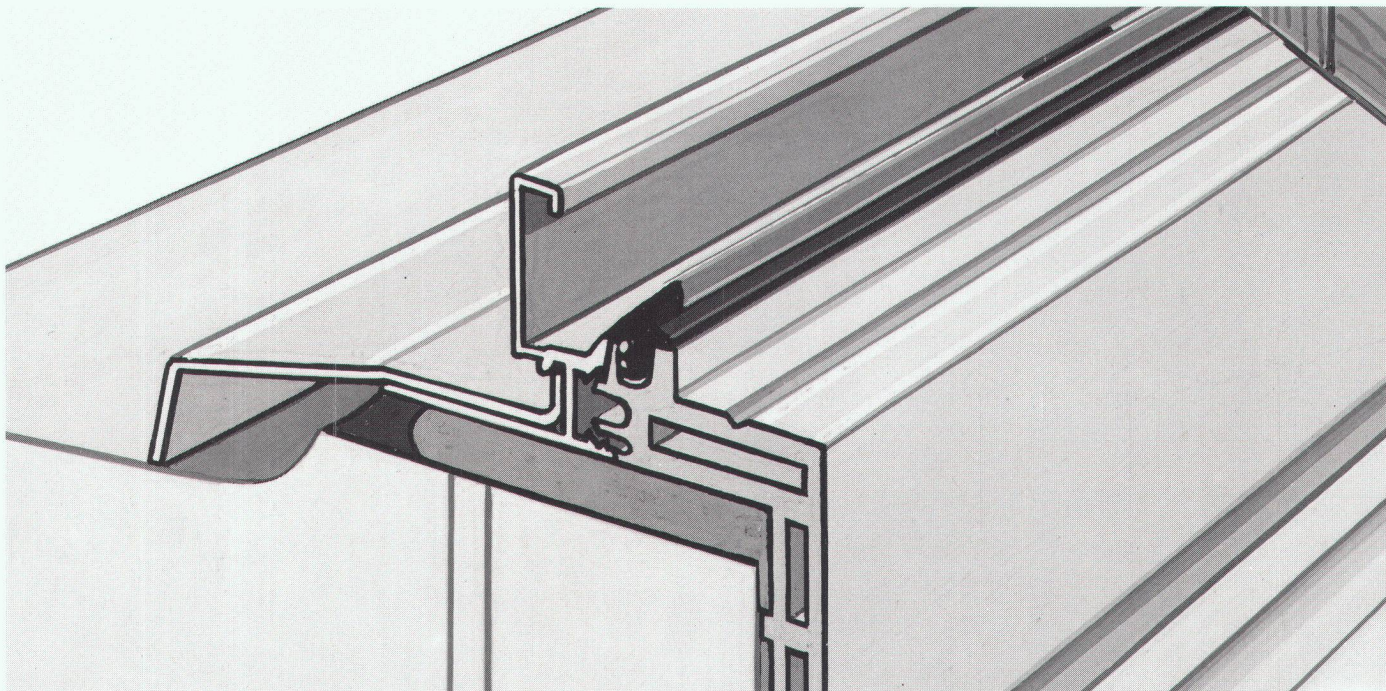

Gisler & Gisler/BBD0

B 2184

Notre technologie de pointe en matière de fenêtres s'impose aussi dans les rénovations.

Voilà des décennies que les fenêtres Piatti ont la réputation d'être des produits de haute qualité suisse. Cela ne les empêche pas d'être aujourd'hui plus que jamais des réalisations-pilotes, car notre technologie de pointe et nos spécialistes chevronnés garantissent du travail sur mesure exécuté parfaitement jusqu'aux moindres détails. Pour chaque fenêtre. Pour tous les 4 types comprenant plus de 20 variantes. Un choix, du reste unique en Suisse, qui présente un avantage décisif lorsqu'il s'agit de trouver des solutions individuelles lors de rénovations.



En cas de rénovations, Piatti vous offre un vaste service qui est intégralement à votre disposition. Chez nous, vous trouverez l'un de nos nombreux spécialistes chevronnés en matière de rénovation – il y en a toujours un tout près de chez vous – qui

vous conseillera. Il analysera tous vos désirs, s'occupera de toute la planification et exécutera le montage dans les règles de l'art. Il vous informera aussi volontiers sur les autres avantages de Piatti si vous devez faire des rénovations.



Piatti met un soin particulier pour maintenir le style d'architecture pour les objets de rénovation. Suivant la construction, les exigences posées au matériel de fenêtres, genre de verre, équipement et dimensions sont en effet fort différentes les unes des autres. Les analyses objectives effectuées par Piatti qui tiennent aussi compte de facteurs de l'environnement, vous permettront de prendre vos décisions en toute sécurité.

La fenêtre passe-partout de type WM avec cadre métallique satisfait justement aux exigences les plus hautes en matière de rénovations. Non seulement elle allie d'une façon

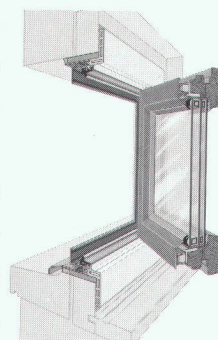

idéale les trois matières bois, aluminium et, du côté intérieur, une matière synthétique, mais encore, elle est immédiatement prête à l'usage, sans nécessiter la présence du maçon, du plâtrier, du tapissier ou du peintre. La rapidité est un autre atout de ce genre de fenêtres, puisqu'on compte en moyenne une demi-journée par appartement. Voilà pourquoi en matière de rénovations une seule solution s'impose: Piatti!

Bruno Piatti SA, 8305 Dietlikon, Riedmühlestr. 16, tél. 01/833 16 11, 1005 Lausanne, rue du Bugnon 4, tél. 021/23 84 85.



La technologie de pointe suisse

ebea®

Assemblage des dalles en console

F. Brechbühler

Fer de reprise pour béton armé
Südstr. 4, 3110 Münsingen
Tel. 031/92 53 53-54

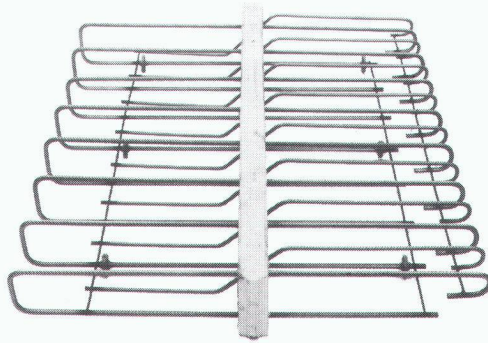

- Armature continue en acier inoxydable
- **V2A** (Ripinox)
Cr Ni Nr. 1.4301
- **V4A** (Ripinox)
Cr Ni Mo Ti Nr. 1.4571
- Isolation repoussant l'eau
- Mesures spéciales en bref temp

Vente: commerce de matériaux de construction et d'acier

B2333

La Sécurité en un coup d'oeil



Le système DOM - audio-visuel - vous rend attentifs! La porte n'est plus ouverte aux visiteurs indésirables. Une caméra-video, cachée et montée à l'entrée, vous montre le visiteur. Partout, - dans les villas, les appartements, les bureaux et entreprises - le système audio-visuel DOM vous apporte une plus grande sécurité.

DOM la technique pour votre sécurité

Conseils et documentation:
DOM AG - Technique de Sécurité
Tél. 0 55 / 63 18 86
CH-8852 Altendorf

EMHART

B2325

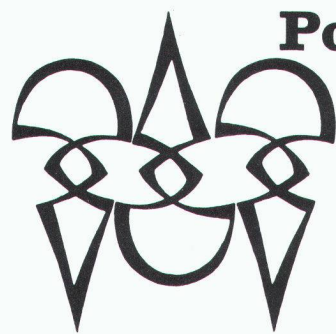

Polygraviasa
Photogravure et Offset

☎ 36 89 80
Borde 28 bis
1018 Lausanne

B1477

Concours d'architecture pour la construction d'une salle polyvalente et de locaux de protection civile à Cortaillod

Complément à l'annonce parue dans le n° 15-16/86 du 24 juillet 1986.

Classement

Le jury décide de classer les projets de la manière suivante :

- 1^{er} rang : projet n° 12
- 2^e rang : projet n° 01
- 3^e rang : projet n° 17
- 4^e rang : projet n° 05
- 5^e rang : projet n° 11
- 6^e rang : projet n° 20
- 7^e rang : projet n° 08
- 8^e rang : projet n° 15
- 9^e rang : projet n° 13

Attribution des prix

Etant donné que les projets n° 05 et 20 sont exclus de la répartition des prix, le jury décide d'attribuer les prix de la manière suivante :

- | | | |
|------------------------|-------|--------------|
| 1 ^{er} prix : | n° 12 | Fr. 10 000.- |
| 2 ^e prix : | n° 01 | Fr. 8 000.- |
| 3 ^e prix : | n° 17 | Fr. 6 000.- |
| 4 ^e prix : | n° 11 | Fr. 5 000.- |
| 5 ^e prix : | n° 08 | Fr. 4 000.- |
| 6 ^e prix : | n° 15 | Fr. 2 000.- |

Achat de projet :

- | | |
|------------------------------------|-------------|
| 4 ^e rang - Projet n° 05 | Fr. 2 000.- |
|------------------------------------|-------------|

**Imprimerie
Bron SA
Lausanne**



Tél. 021 32 99 44

**conseille,
crée et réalise
l'imprimé
de qualité
en offset**

FASA - FONDERIE ET ATELIERS MECANIQUE D'ARDON SA
CH - 1917 Ardon - Valais Tél. (027) 86 11 02 Télex 38 689 FASA - CH

B1999

Autoblocage
avec le pied?

FASA ... FASA, évidemment!

1875-1985
110 ANS

Charge
Belastung
Load **10 To** par roue
pro Rad
per wheel

2100
Brevet Patent

Mise en place de la grille
Presser d'un coup sec
avec le pied

VF 04/85

Votre entreprise de confiance

Sols industriels

Chapes flottantes

Chapes liquides Selvoplan

Depuis 1962:
plus de 4 000 000 de m² posés

Profitez de notre expérience!

BALZANIMMER
Entreprise spécialisée **SA**

Lausanne Avenue Tivoli 60 Tél. (021) 24 99 91
Fribourg Rte des Arsenaux 9 Tél. (037) 22 40 22

B 2242

**Association des communes
« Home de la Vallée de l'Intyamom »
Concours d'architecture**

Résultats:

1 ^{er} prix: Projet « Nucleo » G. Dupasquier et Y. Murith, Echarlens	Fr. 12 000.-
2 ^e prix: Projet « Clarembos » AAF, Architectes Associés, Fribourg	Fr. 11 000.-
3 ^e prix: Projet « Intye-No » J.-M. Dénervaud et J.-L. Waeber, Marly	Fr. 6 000.-
4 ^e prix: Projet « Trèfle » F. Glasson et J. Pasquier, Bulle	Fr. 4 000.-
5 ^e prix: Projet « Belval » Pierre Andrey SA, Fribourg	Fr. 3 000.-
6 ^e prix: Projet « Eupalinos » N. Surchat et E. Tilbury, Blessens	Fr. 2 000.-

L'exposition des projets aura lieu à la salle paroissiale de Grandvillard, aux dates et heures suivantes:
5, 7, 20 et 22 août 1986 20 à 22 heures
11 au 14 et 18 au 21 août 1986 9 à 11 heures

ICA - Ingénieurs Civils Associés S.A. cherche un
chef de chantier
ou **dessinateur expérimenté**
pour sa section structures porteuses.

Activités: - soumissions (CRB), devis, métrages;
- contrôles de chantier.

Le candidat doit pouvoir travailler de façon indépendante en collaboration avec les ingénieurs responsables des projets.

Faire offres à ICA - Ingénieurs Civils Associés S.A.,
Simplon 13, 1700 Fribourg, tél. 037/813171.

**C'est
le moment de
vivre enfin
chez vous!**

**Le Crédit foncier vaudois
vous aide à payer votre maison
ou votre appartement - pour
le prix d'un loyer modique!**

Il est spécialiste des prêts sur immeubles,
gérant de la Caisse d'Épargne Cantonale
Vaudoise garantie à 100% par l'Etat.

Crédit foncier vaudois
caisse d'épargne cantonale
garantie par l'Etat

Union des banques cantonales



BON - DOCUMENTATION

Je veux construire/acquérir ma maison/mon appartement et vous prie de

- prendre contact avec moi pour une entrevue sans engagement,
 me faire parvenir vos conditions actuelles de prêts, exemples à l'appui.

Prénom, nom

Rue, no

NPA, localité

No tél. privé prof.

A expédier au CREDIT FONCIER VAUDOIS
1000 LAUSANNE 9

B1197

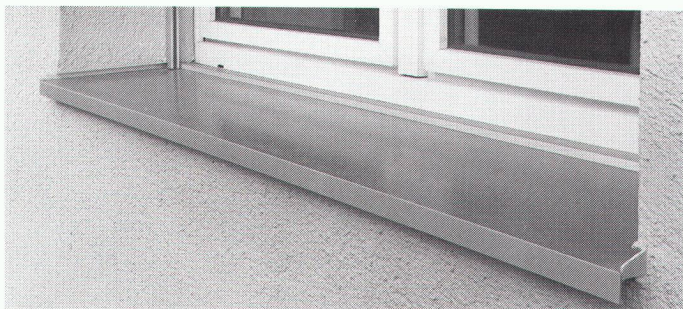

Le mieux serait encore que vous oubliiez tout ce que vous savez déjà sur les tablettes de fenêtre et leurs appuis parce que justement Norma vous offre de nouvelles perspectives.

■ Que signifie la conception recherchée des tablettes et appuis de fenêtre Norma? une bonne protection et une certaine originalité de votre façade.

Éléments préfabriqués: entretien aisé, résistance aux intempéries, montage facile; livrables en divers modèles et sur mesure.

norma
BAUSYSTEME

B2332

Systèmes de construction Norma — Meyer SA — 6260 Reiden — ☎ 062 81 91 81

ÉLECTRONIQUE PROFESSIONNELLE



B2361



Lausanne 021 29 88 44
Vernier/Genève
022 41 32 00
Fribourg 037 24 15 88
Aigle 025 26 25 41
Neuchâtel 038 25 02 41

RADIO TV STEINER
ÉLECTRONIQUE PROFESSIONNELLE

Nous disposons d'un service après vente dans toute la Suisse et n'employons que du personnel qualifié.

Vous ouvrez une entreprise ou devenez indépendant.

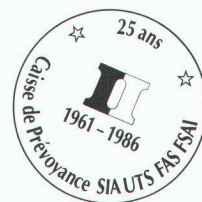

C'est donc une évidence qu'il vous faut une prévoyance professionnelle adaptée à vos besoins et à ceux de vos collaborateurs. La caisse de prévoyance SIA UTS FAS FSAI a été constituée à cet effet. En tant que membre de l'une de ces associations professionnelles, vous profitez d'une institution d'entraide qui connaît parfaitement les exigences de votre métier et sait y répondre. C'est ainsi que nous sommes en mesure de vous offrir une prévoyance vieillesse, survivants et invalidité optimale, à la fois conforme à la loi (LPP) mais susceptible également de satisfaire vos désirs d'adaptation individuelle.

N'hésitez pas à demander conseil ou des informations complémentaires au

téléphone 031/22 03 82.



Caisse de prévoyance SIA UTS FAS FSAI

Une institution d'entraide de vos associations professionnelles. Sûre. Autonome. Performante.

B1979



LOCOWARE

Les progiciels des professionnels

Maître de l'ouvrage
Architecte
Ingénieur
Entrepreneur

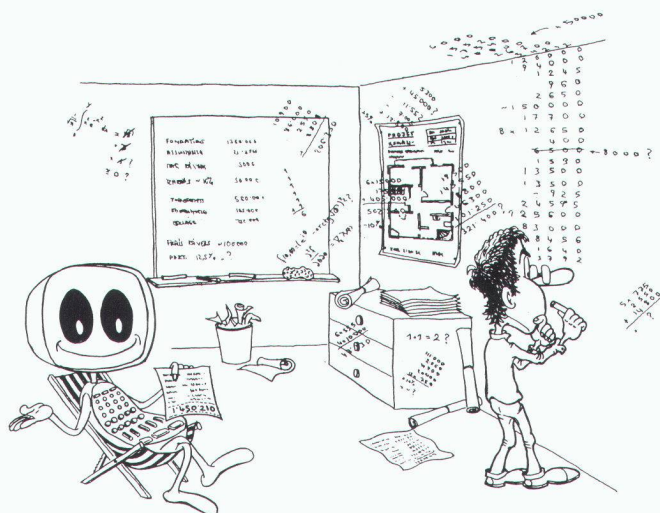

L'important... c'est le concept

Choisir un programme, c'est choisir une méthode de travail ; choisir plusieurs programmes différents, c'est se confronter à plusieurs méthodes de travail, à moins que les programmes ne soient basés sur un **concept**.

LOCOWARE est né de ce concept de base, qui a nécessité une vision globale et claire de l'utilisation de l'informatique dans la gestion des projets de construction.

LOCOWARE, c'est simple, pragmatique, efficace.

Présentation et explications tous les vendredis à notre atelier de Genève.

- Veuillez me faire parvenir votre bulletin **LOCOVISION**.
- Veuillez me faire parvenir une documentation.

LOCOWARE – Management

- Programmes MO – Gestion des locaux
- Gestion – Investissements
- Planning des décisions
- Planning des adjudications

LOCOWARE – Architecte/ingénieur

- Contrôle des coûts
- Soumissions
- Direction des travaux
- Gestion des mandats et des honoraires

LOCOWARE – Entrepreneur

- Direction des travaux
- Gestion offres-facturation



B2336

SWISSDATA '86 BÂLE

Halle 212
Stand 335

LOCO-PROJETS SA

Place de Cornavin 16
1211 Genève 1
Tél. 022/314340

Usteristr. 23, 8023 Zurich
Tél. 01/2198240

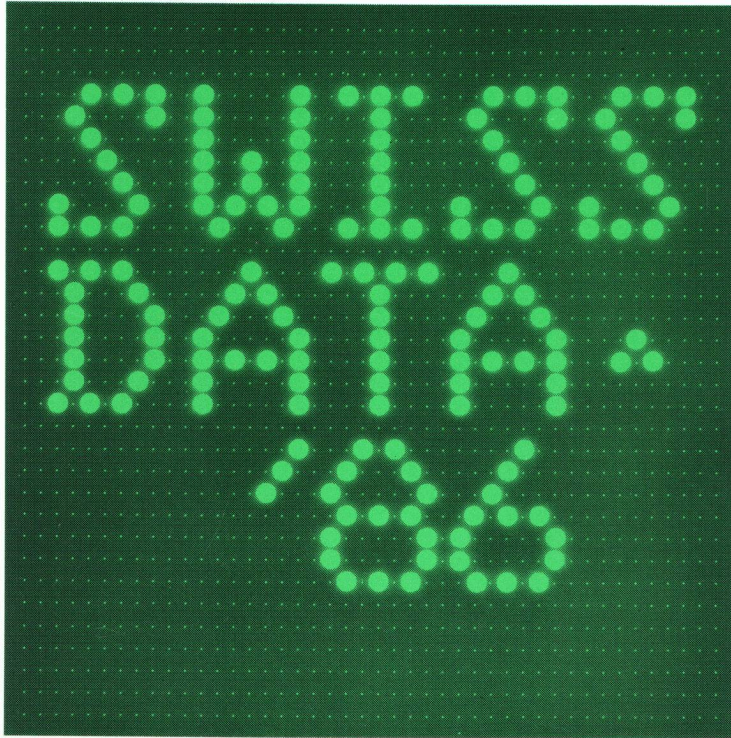

B 2349

9-13 sept.
Bâle



**Salon de l'informatique dans l'industrie,
la technique et la recherche**

Dans les halles de la Foire Suisse d'Echantillons Bâle,
chaque jour de 9 à 18 heures, dernier jour jusqu'à 16 heures.

Catalogue Secrétariat Swissdata 86
et information: case postale, CH-4021 Bâle
téléphone 061-26 20 20
télèx 962 685 smm ch