

Zeitschrift: Ingénieurs et architectes suisses
Band: 112 (1986)
Heft: 23

Werbung

Nutzungsbedingungen

Die ETH-Bibliothek ist die Anbieterin der digitalisierten Zeitschriften. Sie besitzt keine Urheberrechte an den Zeitschriften und ist nicht verantwortlich für deren Inhalte. Die Rechte liegen in der Regel bei den Herausgebern beziehungsweise den externen Rechteinhabern. [Siehe Rechtliche Hinweise.](#)

Conditions d'utilisation

L'ETH Library est le fournisseur des revues numérisées. Elle ne détient aucun droit d'auteur sur les revues et n'est pas responsable de leur contenu. En règle générale, les droits sont détenus par les éditeurs ou les détenteurs de droits externes. [Voir Informations légales.](#)

Terms of use

The ETH Library is the provider of the digitised journals. It does not own any copyrights to the journals and is not responsible for their content. The rights usually lie with the publishers or the external rights holders. [See Legal notice.](#)

Download PDF: 16.03.2025

ETH-Bibliothek Zürich, E-Periodica, <https://www.e-periodica.ch>

Utilisation optimum de la lumière du jour.



B 2197

Ouvrage: maison familiale
à Kusnacht/ZH

**Bureau
d'étude:** W. Oberholzer +
D. Brüscheiler,
architectes diplômés,
Kusnacht/ZH

Matériel: coupes éclairantes
WEMA
de Siegfried Keller SA

(Autres produits: vitrages sans mastic,
grilles caillebotis WEMA, éléments de
construction)



Siegfried Keller SA

Qualité dans le moindre détail

Constructions métalliques · Eléments
de construction · 22, route de la Maladière
1022 Chavannes-Lausanne · Tél. 021/35 07 12

Siège à: 8304 Wallisellen

Les aventures du sapeur sans peur.

Y
O
5

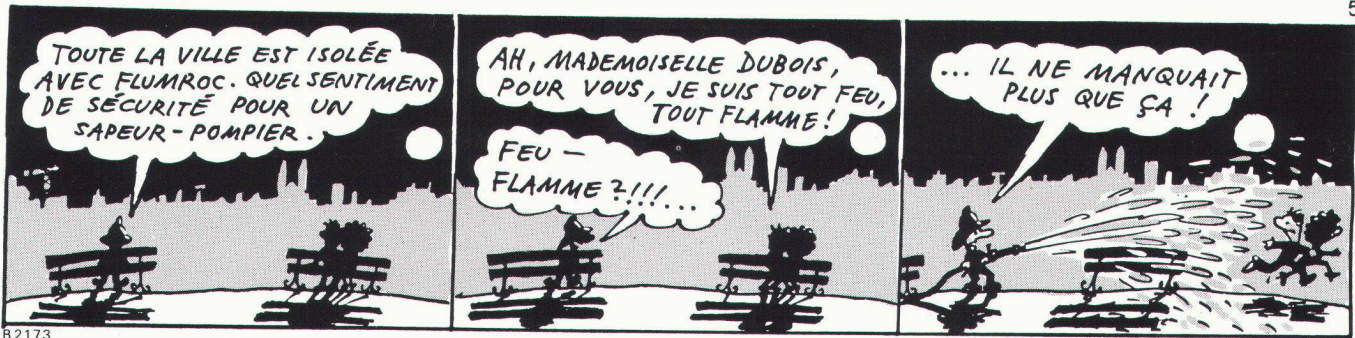

B2173

Toutes les maisons isolées avec Flumroc! Cela serait trop beau pour être vrai, et les sapeurs-pompiers n'auraient pratiquement plus de travail. Flumroc est le seul produit isolant suisse en laine de pierre. Une laine de pierre fabriquée à partir d'un mélange de roches parfaitement équilibré. Ainsi, on obtient non seulement un isolant hautement calorifuge et phonique, mais également une protection efficace en cas d'incendie. Avec la laine de pierre Flumroc le feu n'a aucune chance de se propager. Et Flumroc, c'est avant tout un produit suisse de haute qualité.



Flumroc SA 1000 Lausanne 9. tél. 021/36 99 91. **Nous isolons tout. Même le feu!**

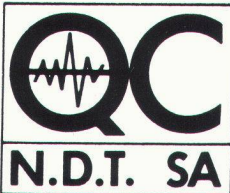

LE SPÉCIALISTE DE LA RADIOGRAPHIE DU BÉTON

QUALITY CONTROL non-destructive testing S.A.

39, rue du Simplon - CH-1800 VEVEY - Tél. 021/52 66 22 - Télex 451166

B2434

A PEINE ENCORE DES LAMPES- DE LA LUMIÈRE PURE.



HILDMANN, SIMON, BEMPEL & SCHMITZ/SMS

3.05

La construction en béton

EXPRESSION D'AUJOURD'HUI

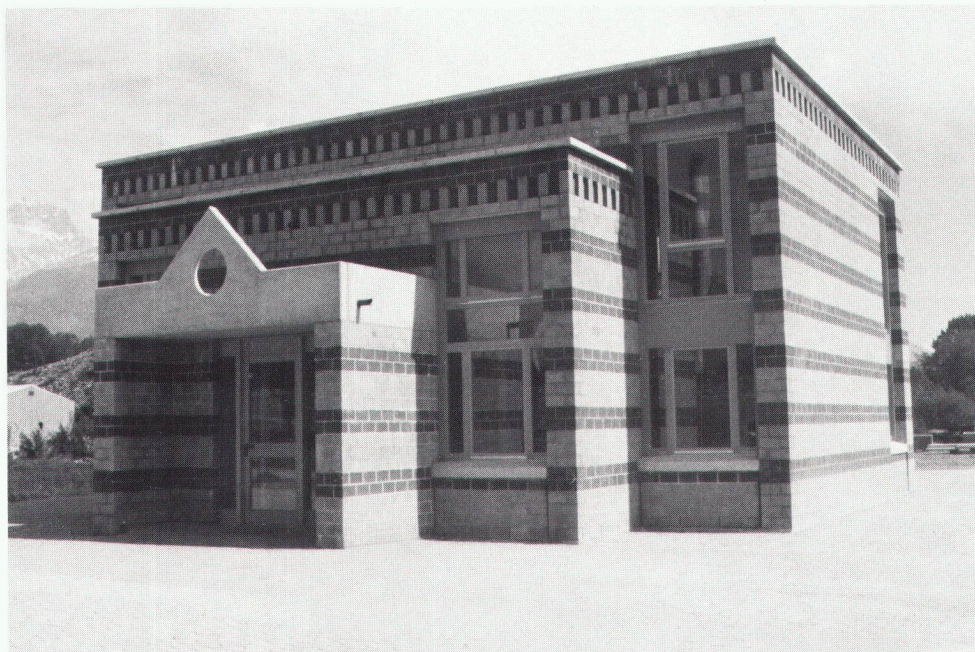

Pureté des lignes, sobriété des formes, beauté de la matière à l'état brut, harmonie des tons, le béton est au service de l'architecture d'aujourd'hui.

Le béton: matériau d'art



Société des Chaux et Ciments de la Suisse Romande

B 2403

LES HALO STAR,[®] D'OSRAM.

B 2447

Pour obtenir de puissants effets lumineux, on dispose désormais de lampes qui sont si petites qu'elles n'apparaissent pratiquement plus que comme de la lumière.

En dépit de leurs dimensions minimales, les lampes halogène de faible voltage à incandescence HALO STAR[®] ont un rendement lumineux extrêmement élevé grâce à la technique halogène.

Avec leur enveloppe en verre dur ou en pur verre au quartz, il est même possible de les

laisser fonctionner à l'air libre.

Par exemple pour des guirlandes décoratives. Mais on peut aussi les placer dans des lampes avec réflecteurs dorés ou argentés, pour créer des effets lumineux spéciaux.

Ces spots sont proposés en trois diamètres différents de réflecteurs, avec diverses puissances – des spots à faisceau concentré pour éclairage ponctuel d'objets, jusqu'aux projecteurs flood qui illuminent de plus vastes surfaces.

Dernier argument pour ces lampes halogène: elles ont une grande longévité et se révèlent particulièrement économiques à l'emploi.

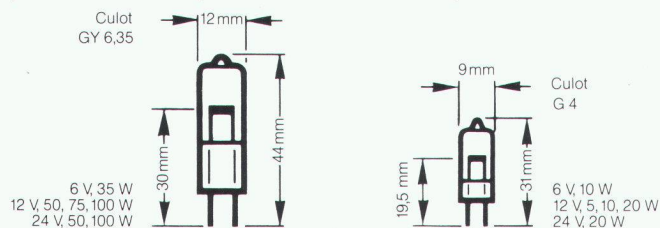

OSRAM

OSRAM AG, Bürglistrasse 31, 8401 Winterthur.

Dites-moi seulement quel bâtiment...

et je vous dirai à qui il appartient, dans quelle zone il se trouve, où passent les raccordements domestiques et s'il a changé de propriétaire il y a dix ans.

Bien entendu, j'en ferai un plan de situation de même qu'un plan des conduites d'eau et de gaz, des tableaux et des listes de coordonnées avec les diamètres de tuyaux, les dates de révision, etc. Et le tout évidemment à l'échelle voulue et dans la représentation d'usage sur le plan local.

INFOCAM de Kern renseigne intégralement sur le terrain, ses limites, les conduites, le plan de la maison et son propriétaire. Le système va bien au-delà des applications de la mensuration. Il sert également à l'industrie, à la sylviculture, aux constructions routières et aux hydrauliques.

INFOCAM traite toutes les données de sources géodésiques et photogrammétriques. Aujourd'hui comme demain, ce système est le seul moyen économique de gérer la masse toujours croissante de données.

La seule chose qu'INFOCAM ne puisse vous dire, c'est où et quand se produira la prochaine rupture de conduite.



INFOCAM
KERN GEO-INFORMATION SYSTEM FOR COMPUTER AIDED MANAGEMENT

Toujours plus précis



Kern & Cie. S.A.
Usines de mécanique de précision,
d'optique et d'électronique
CH-5001 Aarau, Suisse
Téléphone 064 25 11 11

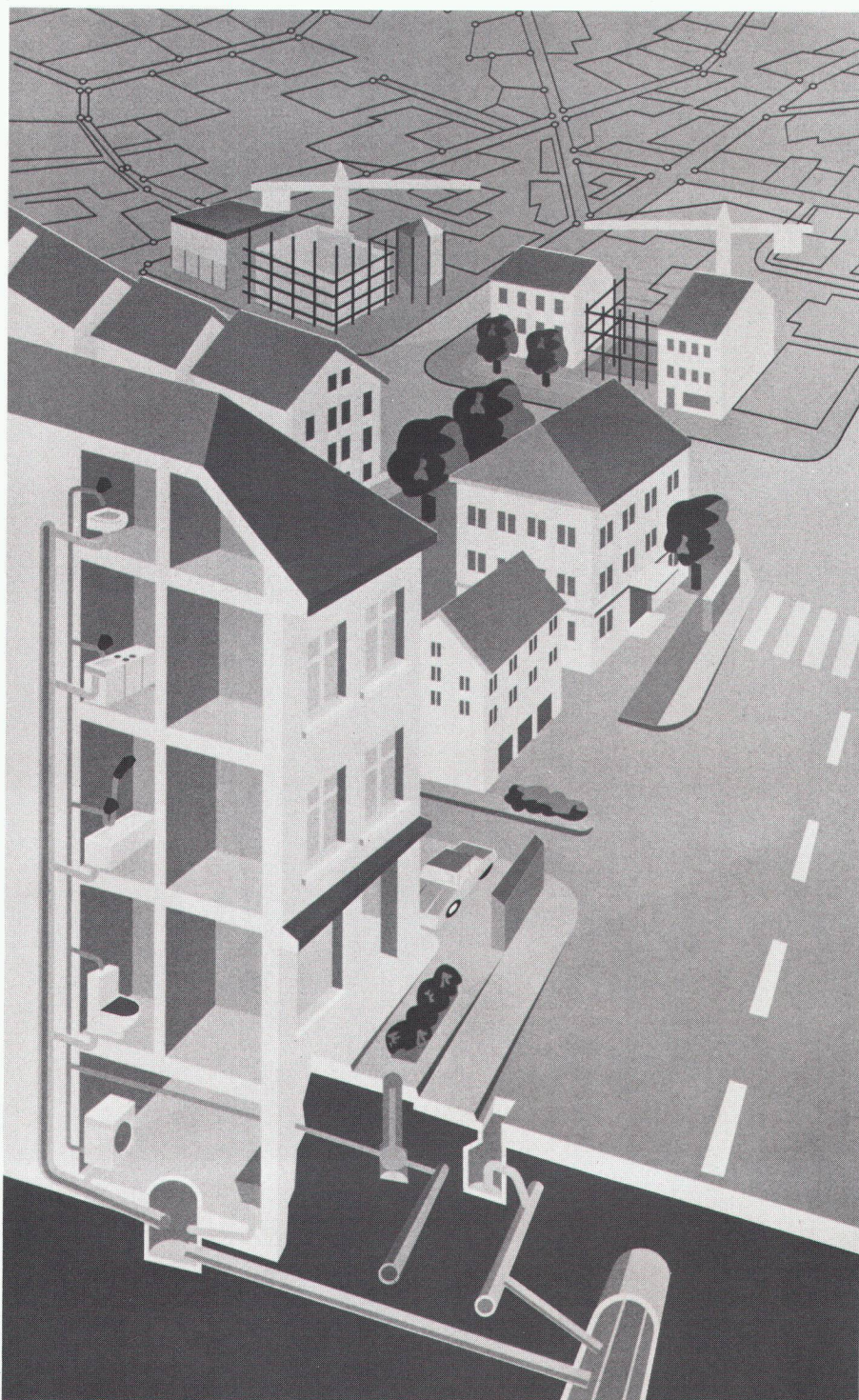

B 2405

Veillez m'envoyer:

- La documentation sur toute la gamme Kern.
- La documentation sur Kern INFOCAM.

Nom: _____

Maison: _____

Rue: _____

NPA/Lieu: _____

«Les goujons CRET – ou, à l'exemple

du Gellertdreieck à Bâle, comment construire

des murs de soutènement

de façon rationnelle

et avantageuse.»

B 2138

«Les bureaux d'ingénieurs ayant collaboré à ce projet connaissent les avantages du système de goujons CRET grâce à de nombreuses années d'expérience. C'est la raison pour laquelle, dans le «Gellertdreieck», les murs de soutènement sont raccordés par des goujons CRET au niveau des joints de dilatation. En effet, une exécution traditionnelle avec des appuis sous forme de queue d'hirondelle aurait impliqué des sections transversales de béton bien plus grandes et, de ce fait, des travaux de coffrage et d'armature compliqués et onéreux. Alors que, grâce au système de goujons CRET, une solution rationnelle, avantageuse, fiable et résistant aux intempéries a été trouvée.

Les goujons CRET – médaillés au concours de l'innovation à «Batimat» en 1983 – sont développés et fabriqués dans notre propre entreprise. D'où les délais de livraison courts de 1 à 2 jours. L'exactitude des charges à la rupture déterminées selon la théorie de la plasticité a été confirmée par de nombreux essais pratiques. Des expertises permanentes ainsi que des contrôles internes stricts garantissent la sécurité optimale des goujons CRET.

Vous voulez profiter de notre expérience de huit ans dans ce domaine, des conseils techniques de spécialistes, d'une documentation détaillée et d'un montage simple? Alors, le système de goujons CRET vous fera économiser temps et argent.

Demandez notre documentation gratuite!

F.J. Aschwanden SA 3250 Lys
tél. 032 84 47 41

SYSTEME DE
GOUJONS CRET®

Aschwanden

Sécurité comprise.

Eléments de construction Armco

Profils multi-plaques pour passages inférieurs, voûtages



Murs-caissons pour routes, consolidations de talus et corrections de torrents



Tuyaux Spiwell pour voûtages, canalisations, drainages et cunettes



KOENIG Bausysteme

Représentation générale Armco-Thyssen GmbH pour la Suisse
Tél. 01/743 31 11

Dr. Ing. Koenig AG, 8953 Dietikon, B 2350

Veuillez-nous envoyer votre documentation

Société: _____

Nom: _____

Adresse: _____

Bauelemente T 2 f

Idikell M

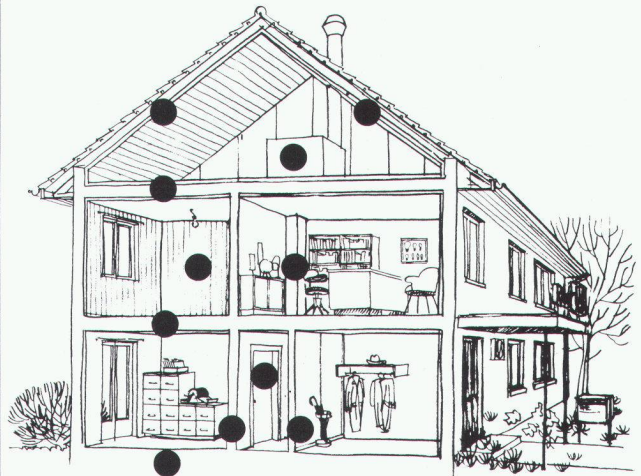

On peut entreprendre quelque chose contre la gêne due aux bruits dans les bâtiments.

Une protection efficace contre les bruits dans les bâtiments nécessite une isolation phonique optimale.

Idikell M 4001/5 sont des feuilles amortissantes isolant contre les sons aériens. Aussi bien collées sur l'une des faces d'un panneau porteur que prises en sandwich entre deux plaques, elles améliorent considérablement l'isolation phonique dans les bâtiments.

Exemples d'application des feuilles Idikell M 4001/5:

- _____
- toitures
- _____
- planchers en bois
- _____
- portes
- _____
- cloisons
- _____
- capotages légers en bois

Pour de plus amples renseignements sur ce produit éprouvé et ses possibilités d'application, veuillez tout simplement nous téléphoner.



Siegfried Keller SA
Compétent en insonorisation

8306 Brüttisellen
Téléphone: 01/833 02 81
Télex skagb 57174

B702

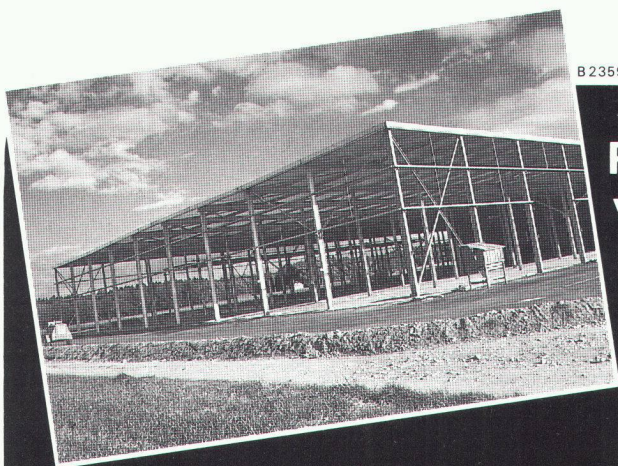

B 2359

*Zinguer à chaud,
pour que ça dure.*

**Protégez
votre charpente métallique
par le zingage à chaud.**

**Le procédé anticorrosion
le meilleur et le plus économique.**



**Zinguerie SA
Aarberg**

Zingage à chaud, 3270 Aarberg
☎ 032 · 82 23 85, ☒ 934 263 znva

en position de tête

«Ingénieurs et architectes suisses»
un support publicitaire
de haut niveau!

**La prévoyance de votre association
professionnelle fait ses preuves
depuis des années.**

La caisse de prévoyance SIA UTS FAS FSAI est née de l'idée qu'une institution d'entraide d'associations professionnelles était la mieux placée pour connaître les besoins spécifiques de ses membres en matière de prévoyance. Cette idée a fait ses preuves depuis plus de 20 ans. Et c'est depuis cette date que nous pouvons vous garantir, à vous qui êtes membre de l'une de ces associations professionnelles, une prévoyance vieillesse, survivants et invalidité optimale. Une prévoyance individuelle adaptée à vos besoins, et à ceux de vos collaborateurs.

N'hésitez pas à demander conseil ou des informations complémentaires au

téléphone 031/22 03 82.

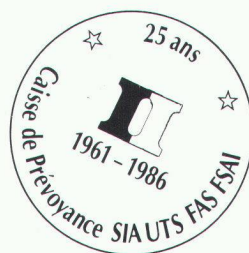

**Caisse
de prévoyance
SIA UTS FAS FSAI**

**Une institution d'entraide de
vos associations professionnelles.
Sûre. Autonome. Performante.**

B1981

Sikaplan. Top of Switzerland

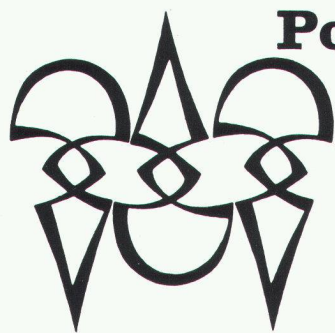

Polygravia sa
Photogravure et Offset

☎ 368980
Borde 28 bis
1018 Lausanne

B1477

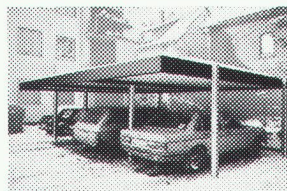

La météo menace? Nous avons des abris!

Des abris de taille, d'exécution et de prix très variés, pour vos voitures, tracteurs ou machines.

B 2424

uninorm Croix du Péage,
1030 Villars-Ste-Croix, 021 35 14 66

Réalisez-vous de **nouvelles positions commerciales?**
Avez-vous un **magasin d'alimentation à louer?**

Remise de commerce

B 2446

dans ce cas adressez-vous s.v.p. aussi tôt que possible à

DISTRIBUTA SA Avenue d'Ouchy 3 1001 Lausanne Tel. 021 20 19 01

L'entreprise dominante. Nous tenons nos promesses depuis plus de 75 ans. Notre spécialité, c'est l'étanchéité. Dans la chimie du bâtiment, nous sommes la première entreprise suisse au monde, bien connue pour ses travaux d'étanchéité.

Notre système de toitures Sikaplan a été pensé jusque dans les moindres détails. Bien entendu, il couvre toutes vos exigences en ce qui concerne la souplesse d'utilisation, la sécurité longue durée et la facilité de pose, et cela aussi bien pour une construction nouvelle que pour une rénovation.

Mais nous vous offrons bien plus que cela. D'une part, l'assurance d'utiliser un produit suisse de première qualité, contrôlé et testé en permanence; d'autre part, le conseil d'un partenaire expérimenté qui connaît toutes les formes de toitures (références: Tages-Anzeiger, Zurich; K-3000, Zurich; IKEA, Itingen; Patria, Bellinzone; Papierfabrik Cham; etc.). Et enfin, notre service après-vente toujours personnalisé!

Sika SA
Service commercial
Etanchéités adaptables
Case postale
CH-8048 Zurich
Téléphone 01/62 40 40
Télex 822 254 sik ch
Téléfax 01/432 33 62

Je désire en savoir plus au sujet de Sikaplan, la toiture la plus étanche de toutes les toitures.

Veuillez m'envoyer
Δ votre documentation sur les systèmes de toitures Sika
Δ l'un de vos spécialistes de la toiture

Nom: _____
Maison: _____
Rue: _____
NPA/Localité: _____
Téléphone: _____
82381 Prière d'envoyer à SIKSA SA, case postale, 8048 Zurich. IAS 1



Sikaplan. La toiture la plus étanche de toutes les toitures.

Demandez notre documentation.



SCLEROMETRE A BETON SCHMIDT

pour la détermination non-destructive de la qualité du béton dans des ouvrages achevés.



proceq

PROCEQ SA
Riesbachstrasse 57
CH-8034 Zurich
Tél. 01/47 78 00
Télex 53 357 proce ch

B1321

B2280

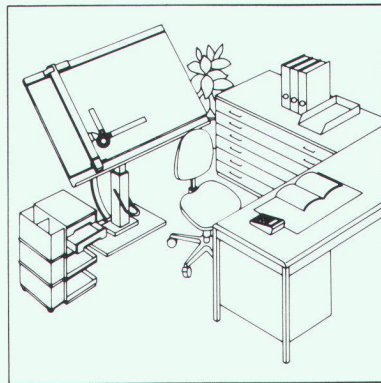
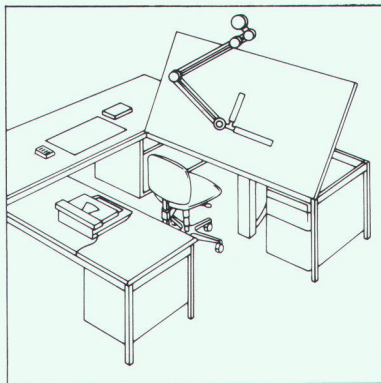
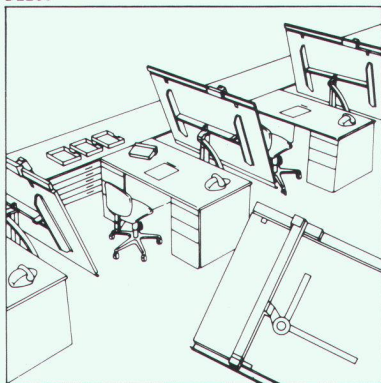

RWD

Technique de dessin de qualité suisse

Commandez gratuitement la documentation sur les nouveautés relatives à la technique de dessin.



14/2

Veuillez donc m'envoyer **gratuitement** la documentation détaillée sur les places de travail ultra-modernes de technique de dessin RWD.

Adresse

Envoyez le coupon à: Usines Reppisch SA, 8953 Dietikon, Tél. (01) 740 68 22

BURRI



Palans électriques à câble DH 2000-4000 kg.

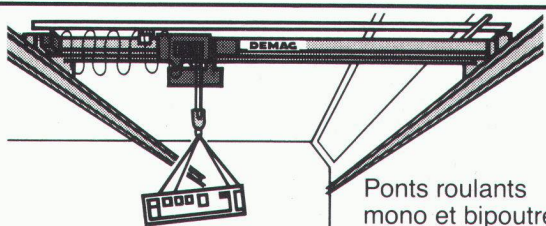

Ponts roulants mono et bipoutres.
Ponts roulants suspendus.

B 2425

W. BURRI S.A. 1000 LAUSANNE 16
CONSTRUCTIONS ELECTROMECHANIQUES
ch.de la meunière 12, 1008 Prilly 021-24 45 33

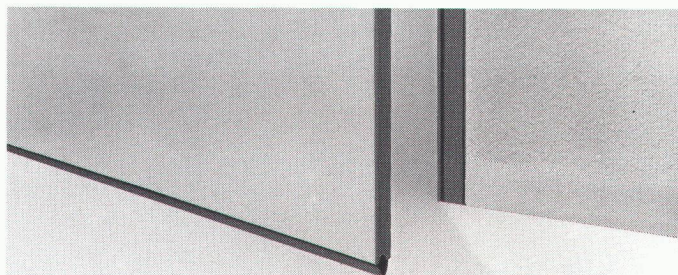

Certes, il existe d'innombrables types de portes et elles ferment toutes ... tant bien que mal! Cependant, si vous ne désirez pas simplement une quelconque porte mais si vous recherchez à la fois une qualité supérieure et une belle ligne, alors vous frappez chez nous à la bonne porte!

norma
BAUSYSTEME

B 2237

Systèmes de construction Norma - Meyer SA - 6260 Reiden - ☎ 062 81 91 81

ÉLECTRONIQUE PROFESSIONNELLE

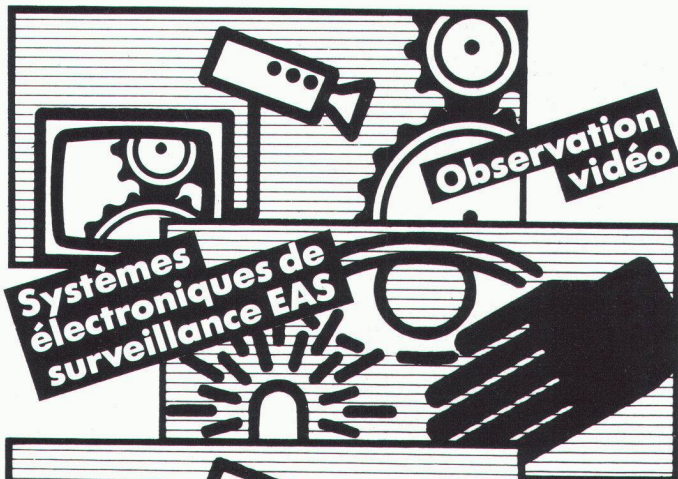

Observation vidéo

Systèmes électroniques de surveillance EAS

B 2361



Surveillance vidéo
Vidéo-portiers

Lausanne 021 29 88 44
Vernier/Genève 022 41 32 00
Fribourg 037 24 15 88
Aigle 025 26 25 41
Neuchâtel 038 25 02 41

RADIO TV STEINER

ÉLECTRONIQUE PROFESSIONNELLE

Nous disposons d'un service après vente dans toute la Suisse et n'employons que du personnel qualifié.

FASA - FONDERIE ET ATELIERS MECANIQUES D'ARDON SA
CH-1917 Ardon-Vallais Tél (027) 86 11 02 Télex 38 689 FASA-CH

Inodore et étanche à l'eau?
FASA ... FASA, évidemment!

1875-1985
110 ANS

Charge Belastung Load **10 To** par roue pro Rad per wheel

3401 B 2005
Brevet Patent

GARANTI 10 ANS
CONTRE LE BOITEMENT ET LE CIAQUEMENT

VF 05/85



rotring rapidomat dry

**tient tous vos stylos
à encre de Chine rotring
toujours prêts**

Le rapidomat dry tient vos stylos à encre de Chine rotring toujours prêts à démarrer sans que vous ayez besoin de les recapuchonner chaque fois. Il est aussi conçu pour le modèle rotring rapidograph si facile à entretenir.

Le fonctionnement du rotring rapidomat dry est des plus simples: une fois qu'un stylo est introduit dans l'un des réceptacles, celui-ci pivote automatiquement en position horizontale idéale. En attendant de réserver, les stylos restent ainsi à l'abri de l'air, à portée de main et toujours prêts à servir.

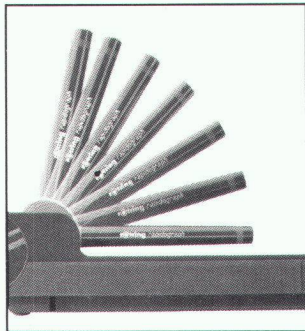

Promotion:
rapidomat dry pour fr. 35.-, actuellement
garni d'un rapidograph gratuit, chez votre
fournisseur habituel!

C'est l'occasion rêvée d'en faire l'essai: en ce moment, votre fournisseur d'articles de dessin tient à votre disposition, au prix de fr. 35.-, un rapidomat dry garni d'un rapidograph gratuit (jusqu'à épuisement). Vous ferez ainsi d'une pierre deux coups: en essayant le nouveau coffret de mise en attente rotring et aussi le stylo à encre de Chine le plus prisé et le plus facile à entretenir, le rotring rapidograph à cartouche capillaire, unique en son genre.

Le rotring rapidomat dry existe vide ou garni de 4, 5 ou 8 stylos à encre de Chine rapidograph ou isograph.

rotring

Qui en sait plus sur le dessin industriel?

B 2445

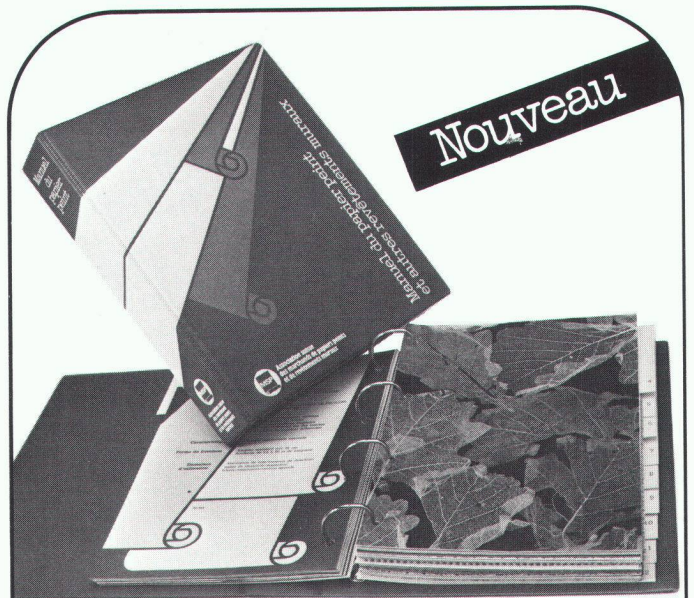

Nouveau

Enfin réalisé sous
une forme pratique
et plaisante, le

**Manuel du papier peint
et autres
revêtements muraux**

Un instrument de travail indispensable, qui peut faire gagner temps et argent aux professionnels:
architectes, architectes d'intérieur - peintres et poseurs - décorateurs d'intérieur - étudiants en architecture - apprentis

Ce classeur présente un panorama complet des différentes sortes de revêtements muraux disponibles sur le marché, avec descriptif, chaque échantillon.
Commandez sans attendre ce manuel. Il vous sera livré au prix de revient exceptionnel de Fr. 24.-/pièce, port et emballage compris.

MSP Association suisse
des marchands de papiers peints
et de revêtements muraux

Bulletin de commande

Le «Manuel du papier peint et autres revêtements muraux» m'intéresse.
Veuillez m'en faire parvenir _____ exemplaires au prix de revient de Fr. 24.-/pièce, port et emballage compris.

Nom/prénom: _____
Entreprise: _____
Adresse: _____
NP/localité: _____ Date: _____
Signature: _____

Imprimerie Bron SA Lausanne



Tél. 021 32 99 44

*conseille,
crée et réalise
l'imprimé
de qualité
en offset*

Nous cherchons comme collaborateurs pour d'importants et intéressants projets en Suisse et à l'étranger:

2 jeunes ingénieurs civils,
dipl. EPF ou formation équivalente,
pour étude et projet d'ouvrages souterrains, ayant expérience à l'élaborateur électronique ou désirant l'acquérir.

2 jeunes ingénieurs civils ETS
pour projet d'ouvrages souterrains et de génie civil en général.

La connaissance des langues nationales est souhaitée.
Entrée: de suite ou date à convenir.

Offres complètes à: **Bureau d'études Dr ing. G. Lombardi,**
Via Ciseri 3, 6600 Locarno.

Nous cherchons un

jeune ingénieur civil ETS/staticien

Cet ingénieur sera chargé des calculs statiques de travaux intéressants de structures porteuses en béton armé et précontraint et en charpente métallique.

Ainsi qu'un

dessinateur en béton armé

intéressé et compétent.
Langues: français ou allemand.

Faire offre écrite à ICA, Ingénieurs Civils Associés SA,
13, rue du Simplon, 1700 Fribourg
ou prendre contact par téléphone au numéro 037/81 31 71.

Cherchons pour collaborer à l'étude et la réalisation de différents projets intéressants

architecte ETS, dessinateur en bâtiment, stagiaire

sachant travailler de manière indépendante.

Offrons une occupation diversifiée, rémunération selon prestations fournies et introduction au travail sur ordinateur.

Entrée immédiate ou à convenir.

Bureau d'architecture Robert Linder, arch. dipl. EPF/SIA
9, route des Arsenaux, 1700 Fribourg
Tél. 037/221967



REPUBLIQUE ET CANTON DU JURA

Concours

Organisateur

Communauté de l'Ecole secondaire d'Ajoie et du Clos du Doubs,
case postale 166, 2900 Porrentruy 2.

Sujet

CP (concours du projet).
Construction d'une école secondaire à Porrentruy.

Conditions d'admission

- Architectes inscrits au Registre professionnel des bureaux d'architectes du canton du Jura.
- Architectes jurassiens d'origine, inscrits au REGA ou diplômés des Hautes Ecoles, établis en Suisse.
- Etudiants jurassiens de quatrième année d'étude des Hautes Ecoles.

Date de reddition: 30 avril 1987.

Retrait de la documentation: 17 novembre 1986.

LANDOLT-ISOLATIONS DE TUBES

PIRONORM®

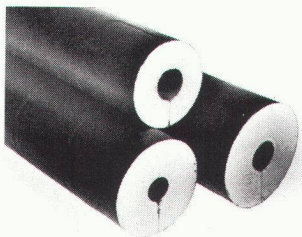

- PIR-Mousse rigide U/3
- Conductibilité thermique 0,025 W/mK
- Enveloppe en papier special imprégné

Vente par le grossiste

FRITZ LANDOLT AG, Bahnhofstrasse 35, 8752 Näfels. Tél. 058/36 11 21. télex 875 593

B 2162



L'énergie sur mesure !

B1913

Par exemple avec les accumulateurs étanches au nickel-cadmium: sans entretien – rechargeables – durables!

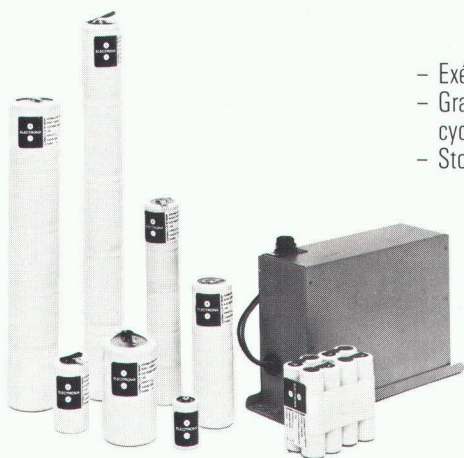

- Exécution compacte
- Grande longévité en service cyclique
- Stockage en état déchargé

Et avec cela les petits chargeurs répondant aux normes suisses (testés ASE) avec indicateur optique de l'état de charge. Livrables complets, avec boîtier, ou sous forme de carte.

Votre conseiller Electrona vous aidera volontiers à réaliser une installation optimale dans les conditions les plus avantageuses. Demandez une offre sans engagement.

**ELECTRONA**

**Electrona SA, Fabrique d'accumulateurs,
CH-2017 Boudry, Tél. 038/44 21 21,
Télex 952 896 ACCU CH, Téléfax 038/42 15 17.**

Bandes pour reprise
de bétonnage entre radier et murs

BFL MASTIX R4

Nous désirons recevoir une documentation technique
« BFL MASTIX »

Nom/Entreprise

Adresse

NP/Localité

B2281

MASTIX SA

Av. de Rumine 48 1005 Lausanne
Tél. 021/23 42 78

L'Administration communale
lausannoise

cherche

ingénieur civil EPF

titulaire du diplôme d'ingénieur civil de l'Ecole polytechnique fédérale. Pouvoir justifier de quelques années d'expérience et être bon rédacteur.

Offres manuscrites à adresser à la Direction des travaux, service des routes et voirie, case postale 2100, 1002 Lausanne.

Cet emploi est offert aux femmes et aux hommes.

BG

Bonnard et Gardel
Ingénieurs-Conseils SA
Genève

cherche

un ingénieur de haut niveau

pour occuper un poste d'avenir comprenant la participation à la conduite de la société, à la prospection et à la direction des études.

Ce poste conviendrait à une personnalité dynamique, âgée de 35 à 45 ans et possédant le profil suivant :

- large culture technique (par exemple dans les domaines des installations techniques du bâtiment, des techniques urbaines, du génie civil);
- expérience du bureau d'étude;
- aptitude à la conduite du personnel;
- bon gestionnaire;
- aisance dans les contacts.

La préférence sera donnée au candidat bien introduit dans la région genevoise.

Si ce poste répond à vos aspirations, veuillez adresser une offre manuscrite avec la mention « confidentiel », comprenant curriculum vitae et références, à M. G. Psarofaghis, directeur, **Bonnard et Gardel, Ingénieurs-Conseils SA** Genève, 93, avenue de Châtelaine, 1219 Châtelaine-Genève.

Les propositions seront traitées de manière totalement confidentielle et, si un contact téléphonique est souhaité, appeler M. Psarofaghis au numéro 022/96 42 22.

Mon client est un bureau d'ingénieurs civils **du Valais**, connu et bien structuré, travaillant en étroite collaboration avec l'un des plus importants bureaux d'ingénieurs conseils de Suisse romande qui lui fournit, notamment, son appui logistique, fortement informatisé.

Pour assurer le développement et remplir les nouveaux objectifs définis par le C.A., il est devenu nécessaire d'engager un

ingénieur civil à profil technique et commercial

qui donnera la priorité à l'acquisition de mandats dans le rayon local (Bas-Valais et Chablais) et à la conception d'ouvrages.

Dans cette fonction au niveau direction, nous voyons un ingénieur civil EPFL ou EPZ, éventuellement ETS, dynamique et représentatif, au bénéfice de **relations évidentes** avec les milieux de la politique, de l'industrie, de la finance et des services publics concernés. Agé idéalement de 30 à 35 ans, avec cinq à dix ans de pratique, **il sera Valaisan** et habitera la région.

Les modalités financières sont attractives **et surtout l'avenir implique, dans l'esprit de mon client, l'ouverture à une participation.**

Premier contact auprès de **M^e Paul-Roger Meyer, avocat**, tél. 022/98 55 22 ; le soir, 022/6183 82, ou par écrit à **Case postale 253, 1215 Genève-aéroport**. J'ai reçu mandat de vous renseigner au cours d'un premier entretien strictement personnel et de ne vous présenter à mon client qu'avec votre accord formel.

Placements hypothécaires

Pour notre département des finances à Bâle, nous cherchons un

spécialiste

pour traiter, respectivement gérer nos affaires hypothécaires (nouveaux placements et prêts existants) en Suisse romande et au Tessin.

Une solide formation commerciale et de la pratique dans le domaine des crédits hypothécaires ou dans le secteur immobilier sont souhaitables.

Nous offrons des conditions d'emploi modernes, telles que horaire flexible, cantine, etc., et des prestations sociales étendues.

Veuillez adresser votre offre écrite à notre sous-département du personnel ou nous téléphoner directement.

Depuis plus
de 100 ans **Patria**

Société mutuelle suisse d'assurances sur la vie
St. Alban-Anlage 26, 4002 Bâle
Tél. 061/55 11 55, interne 461

Promotion Planification industrielle Entreprise générale



La planification de votre avenir et la réalisation de vos ambitions professionnelles

Planificateurs et réalisateurs d'importants projets de constructions clés en main pour l'industrie, l'artisanat, le commerce et l'administration, nous sommes une grande entreprise générale suisse en pleine expansion.

Les cadres de nos bureaux à Genève, Lausanne, Fribourg et Yvonand sont à l'origine de notre succès exceptionnel, il est aussi le leur.

Nous offrons aux professionnels du bâtiment une carrière au sein de notre société. Que vous soyez architecte, ingénieur, technicien, nous tiendrons compte de vos capacités et souhaits particuliers dans l'étude des différentes possibilités d'emploi que nous vous offrons.

Construire, c'est notre métier. Construisez votre avenir avec nous!

Si vous êtes intéressé, nous vous invitons à nous faire parvenir vos offres de service détaillées à l'attention de **M. Scheiwiler, Geilinger SA, chemin des Cerisiers, 1462 Yvonand.**

GEILINGER

GEILINGER SA
Chemin des Cerisiers
1462 YVONAND
Tél. 024 32 11 32

1 3/4

d'intérêts sur nos prêts à la construction!

(couvrant une partie de votre crédit)

Ce message s'adresse à tous les architectes, petites et moyennes entreprises, artisans, commerçants, détaillants soucieux de dynamiser leurs affaires grâce à de nouveaux partenaires recrutés dans les secteurs professionnels les plus variés.

Voulez-vous savoir comment procéder? Demandez notre documentation en retournant le bon ci-dessous sous enveloppe affranchie à WIR, ou téléphonez au 27 62 52.

Mieux encore, passez à nos bureaux, rien ne vaut en effet un contact direct.

Nous attendons votre visite avec plaisir.

Adhérez à



50 ANS DE CONFIANCE

WIR, Cercle Economique, rue du Simplon 3, 1001 Lausanne

B2305

BON POUR DOCUMENTATION
Veuillez m'informer sur l'ensemble des prestations offertes par WIR

Nom/Entreprise _____
Adresse _____
No postal/Localité _____
téléphone _____

La maçonnerie actuelle DURISOL, avec une isolation complémentaire en laine de pierre incorporée ($k = 0,30 \text{ W/m}^2 \text{ K}$ avec le plot de 30 cm d'épaisseur) forme le mur complet. Les plots sont posés à sec, les alvéoles bétonnées. Un choix varié de plots permet une grande liberté de création. La maçonnerie répond pleinement aux exigences de la physique du bâtiment, à un coût très favorable.

La planification et les conseils techniques sont fournis gratuitement par notre personnel qualifié. L'entrepreneur reçoit bien entendu sa marchandise dans le délai souhaité, au rythme désiré. Nous reprenons la marchandise non-utilisée et la bonifions.

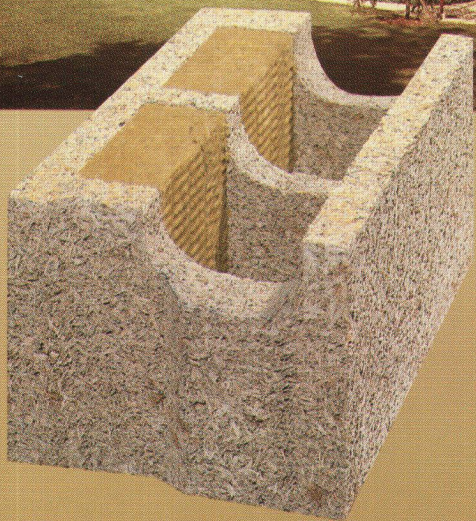

Atelier René Villiger ASC, Suis

Eléments de façades
Eléments de toiture et de plancher
Eléments antibruit
Dalles hourdis-caissons

Maçonnerie
Plaques isolantes

Duripanel, panneaux agglomérés bois/ciment

Durisol Villmergen SA
CH-5612 Villmergen
Téléphone 057/21 12 81
Télex 58 363

Bureau de vente
pour la Suisse romande
CH-1020 Renens
Téléphone 021/34 74 64

Durisol
le matériau naturel

B 2311

La collection en vogue

