

Zeitschrift: Ingénieurs et architectes suisses
Band: 114 (1988)
Heft: 8

Werbung

Nutzungsbedingungen

Die ETH-Bibliothek ist die Anbieterin der digitalisierten Zeitschriften. Sie besitzt keine Urheberrechte an den Zeitschriften und ist nicht verantwortlich für deren Inhalte. Die Rechte liegen in der Regel bei den Herausgebern beziehungsweise den externen Rechteinhabern. [Siehe Rechtliche Hinweise.](#)

Conditions d'utilisation

L'ETH Library est le fournisseur des revues numérisées. Elle ne détient aucun droit d'auteur sur les revues et n'est pas responsable de leur contenu. En règle générale, les droits sont détenus par les éditeurs ou les détenteurs de droits externes. [Voir Informations légales.](#)

Terms of use

The ETH Library is the provider of the digitised journals. It does not own any copyrights to the journals and is not responsible for their content. The rights usually lie with the publishers or the external rights holders. [See Legal notice.](#)

Download PDF: 17.03.2025

ETH-Bibliothek Zürich, E-Periodica, <https://www.e-periodica.ch>

Poignée Glutz 5067

Formes classiques en laiton
blanc
brun
chromé brillant
noir

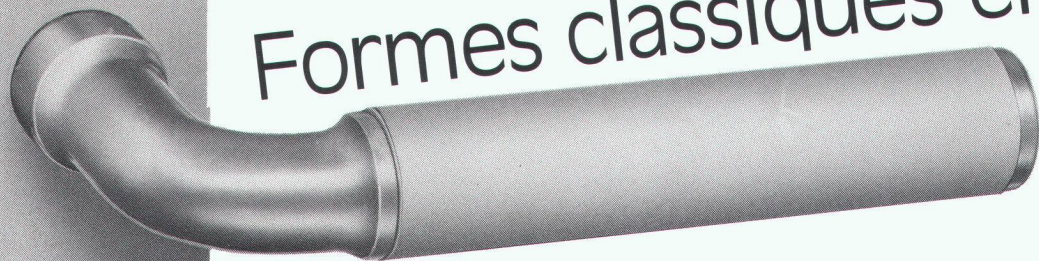

Les formes classiques des années 30 reviennent en vogue. Ainsi se présente la poignée 5067. Le châssis en fonte injectée est nickelé mat. La poignée est livrable en 5 finitions et couleurs, soit: laiton, chromé, noir, brun, blanc. Une grande gamme d'entrées et de rosaces sont au choix. Documentations auprès du commerce spécialisé ou directement chez le fabricant Glutz SA.

Glutz

La clé de vos ferrements

Glutz SA
Segetzstrasse 13
4502 Soleure
Tél. 065 215171
Télex 934163

B 2757



La technique d'évacuation des eaux usées 40 ans

WERNER MAAG SA

Zeltweg 44
8032 Zurich
Tél. 01 / 251 75 80
Télex 58675

Nos points forts...

*conseil
+ service
+ qualité*

= ... votre satisfaction.

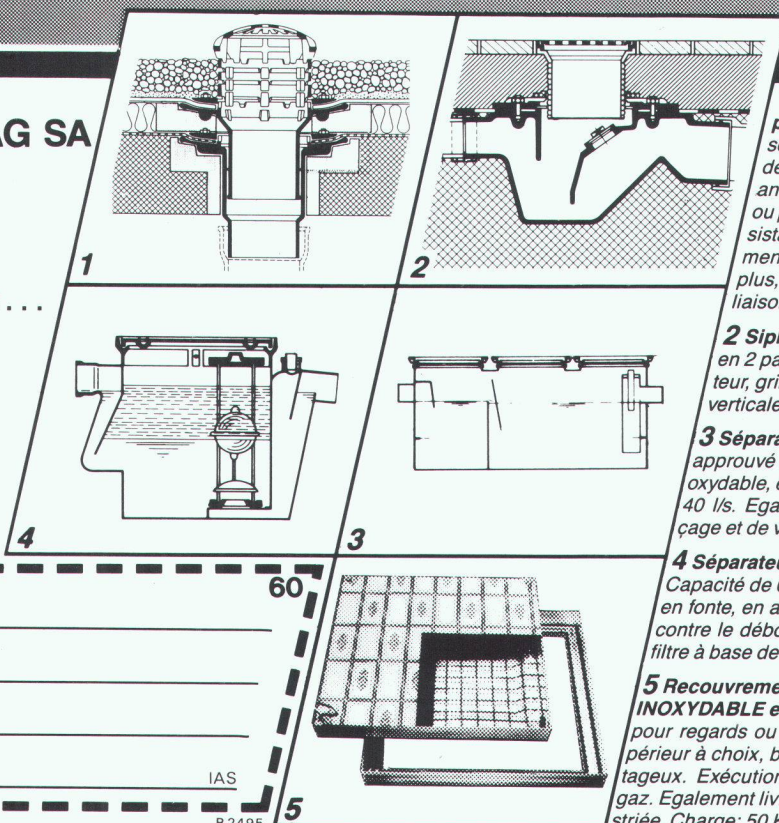

1 Garniture d'écoulement en fonte pour toiture, PASSAVANT, sorties verticale et latérale en une ou deux parties, réglable en hauteur avec anneaux de surélévation, grille sphérique, ou plate, ronde ou carrée, praticable, ou résistant au trafic lourd. Pourvue, non seulement d'une surface de collage, mais avec en plus, d'une bride de fixation assurant une liaison très résistante. Approuvé **ASPEE**.

2 Siphon de sol PASSAVANT en 2 parties, ajustable latéralement et en hauteur, grille en Cr-Ni. Approuvé **ASPEE**. Sorties verticale et latérale.

3 Séparateur à graisse PASSAVANT approuvé **ASPEE**. Livrable en fonte, en acier inoxydable, en acier, en béton armé, capacité de 2 à 40 l/s. Egalement livrable avec dispositif de rinçage et de vidange automatique.

4 Séparateur à huile et à essence PASSAVANT Capacité de 0,5 à 500 l/s, approuvé **ASPEE**. Livrable en fonte, en acier, en béton armé, dispositif d'alarme contre le débordement. Epuration ultérieure par un filtre à base de charbon actif.

5 Recouvrement «Fl» en ALUMINIUM en ACIER INOXYDABLE et en ACIER PROFILÉ GALVANISÉ pour regards ou puits de contrôle avec revêtement supérieur à choix, belle apparence, faible poids, prix avantageux. Exécution normale, ou étanche à l'eau et aux gaz. Egalement livrable avec couvercle en forte tôle de fer striée. Charge: 50 KN-400 KN.

Adresse

60

IAS

B 2495

5

Ordinateurs personnels Olivetti. Logique pour le génie civil.

B 2778

Quand il s'agit de planifier, calculer, construire et analyser, les systèmes Olivetti assument un rôle porteur.

D'une part en raison des performances élevées de la famille étendue des ordinateurs Olivetti. Et de l'autre grâce à la bibliothèque de logiciels sans faille pour le génie civil :

Systèmes de dalles, structures planes et spatiales, poutres continues, dimensionnement, caractéristiques de sections, abris atomiques selon ITO/ITAP/ITAS, blindage de fouilles, murs de soutènement, stabilité générale de talus, analyses de tassement, calcul hydraulique des égouts, mensuration, calcul de sinuosité et de profil en long des routes, listes de fer selon SIA, physique du bâtiment, soumissions selon CRB/VSS ; ainsi que – bien entendu – tous les progiciels administratifs.

ALLPLOT, un logiciel de CAO, permet à l'ingénieur civil de dessiner ses plans directement sur un écran haute résolution.

Élément nouveau : ALLPLOT est maintenant supporté par ALLFEM, un logiciel intégré pour éléments finis.

Les ordinateurs personnels Olivetti, logiques pour le génie civil.

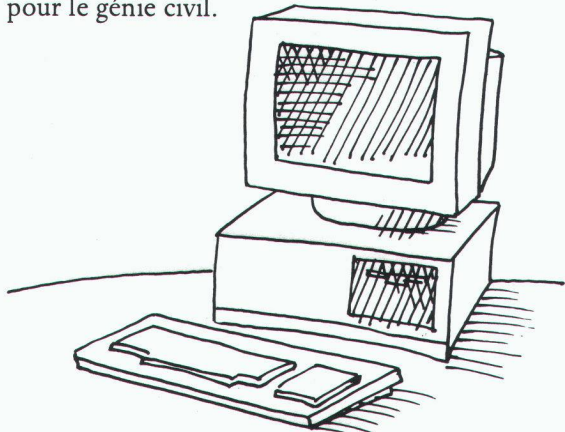

olivetti

Olivetti Vente-SA, département ST,
8304 Wallisellen, Industriestr. 50, tél. 01 830 66 77

SCALA – Bleu pastel. Pour un environnement naturel.



B 2850



Immeuble résidentiel et commercial «Arche», 8135 Langnau a.A. Architectes: E. Ackermann et I. Vesely, 8135 Langnau a.A. Couvreur: Hättenschwiler Dach AG, 6311 Edlibach.

Les nouvelles ardoises de toiture SCALA sont à l'image de la nature, condition essentielle à l'intégration harmonieuse d'un toit dans son milieu environnant, et ceci pour de nombreuses années!

Les ardoises SCALA séduisent également par leur qualité. Telles les formations rocheuses de nos montagnes, les ardoises de toiture SCALA sont créées par concrétion et vous offrent ainsi une protection efficace et durable face aux intempéries. Les ardoises SCALA font partie de ces rares matériaux de couverture pouvant être utilisés à toutes les altitudes, en toute sécurité et sans le moindre problème.

Le traitement de coloration innovateur résiste parfaitement aux influences climatiques telles que gel, soleil, neige, grêle, voire pluies acides. En outre, les ardoises SCALA étant teintées dans la masse et imprégnées, le vieillissement s'effectue de façon harmonieuse et, avec le temps, confère au toit une patine du plus heureux effet. Si vous désirez vous faire une idée plus concrète des possibilités que vous offre le nouveau programme SCALA, nos spécialistes se feront un plaisir de vous conseiller.

Eternit SA, 1530 Payerne, 037 62 91 11

Eternit AG, 8867 Niederurnen, 058 23 11 11

Bleu pastel.



Violet rocher.



Rouge pierre.



Les trois teintes spéciales de la gamme SCALA en un coup d'œil. Ces ardoises conviennent tout particulièrement à la couverture de toits aux formes les plus variées. Et avec la sous-toiture GEA, il en résulte un système de couverture intégral de grande fiabilité.





B 2927

Parfois, il suffit d'un seul os pour provoquer une faille dans votre sécurité.

Le plus ancien et le plus fidèle ami de l'homme le protège, lui et ses biens, avec la plus grande détermination. Mais il a également ses faiblesses que l'on pourrait qualifier d'humaines. La faim le tenaille parfois et il est, lui aussi, sans défense contre les substances chimiques qui paralysent sa robuste constitution et son âme intrépide.

En matière de technique de sécurité, Cerberus a fait siennes les qualités intrinsèques que l'on prête au chien: son exceptionnel odorat, son ouïe affinée ou encore son extrême sensibilité qui lui permet de déceler un danger avant même sa matérialisation.

C'est pourquoi, aujourd'hui, Cerberus est un symbole mondialement connu de protection fiable et exemplaire contre toute intrusion ou danger d'incendie, ainsi que de contrôle d'accès sans compromis.

Mais Cerberus, c'est aussi près de 50 ans d'expérience en matière de technique de sécurité. A votre tour, profitez de notre savoir pour votre propre sécurité.

DRALL-FIX

- c'est fixé.
Percuter et la deuxième couche d'isolant est parfaitement maintenue sur la première.



straub

B2881

CH-7323 Wangs Tél. 085/2 01 91
Télex: 855 545 Fax: 085/2 72 60

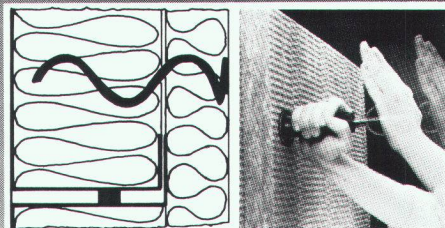

DUPUIS & CIE

CLICHÉS - PHOTOLITHOS

CHENEAU-DE-BOURG 3 TÉL. 23 39 23 LAUSANNE

B32

Architecte

confirmé, ayant travaillé 3 ans en Italie, cherche place dès le début mai 1988.

Ecrire sous chiffres IAS 461 à IVA SA, rue du Pré-du-Marché 23, 1004 Lausanne.



* ABS...

une garantie pour l'assèchement éprouvé des immeubles et des terrains

Produits de qualité approuvés par l'ASE, qui vont depuis les pompes d'assèchement des caves jusqu'aux stations de pompage entièrement automatiques.

KOLB

Eugen Kolb Pumpen AG



8594 Güttingen TG Tel. 072/652175

B1826

VOICI VOICI

la preuve que vos annonces sont lues

PHOTOLITHOS
CLICHÉS
J.M. LOETSCHER

Pl. Centrale 1 1003 Lausanne Tél. 021 23 64 40

1150

Le système de chauffage urbain...

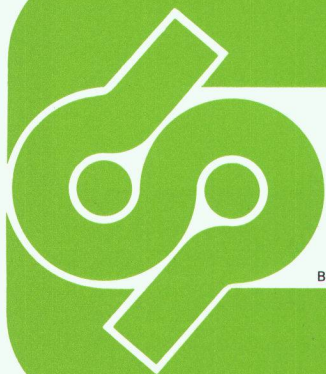

B2901

Pan-Isovit®

Isovit SA, Fabrique d'isolants, 8105 Regensdorf
Riedthofstrasse 212, Téléphone 01/840 16 84

Succursales: Lausanne, 021/37 84 14; Bienne, 032/22 83 93; St-Gall, 071/27 76 27

**“Planifier l’avenir
c’est aussi planifier
la mesure de la
consommation de
chaleur avec
une technique
ultrasonique...”**



Aujourd'hui, la question ne se pose plus pour les bâtiments neufs de savoir si la mesure de la consommation de chaleur doit faire partie d'un décompte exact des frais de chauffage. La mesure statique de la consommation de chaleur par une technique ultrasonique permettant la saisie des différents circuits de chauffage fonctionne de façon particulièrement fiable. Les mesures sont très précises. Les compteurs ne possèdent aucune pièce mobile pouvant être à l'origine de dérangements. L'installation est sans problème et son relevé pratique. Vous en saurez plus sur la mesure ultrasonique de la consommation de chaleurs SIEMENS de NeoVac dans le prospectus que nous tenons à votre disposition.

B 2925

NeoVac [®] Wärmemess AG,
9463 Oberriet
Téléphone 071/78 18 91

ATA

Wärmezähler AG
8032 Zurich
Case Postale 132
Téléphone 01/251 56 88

Coupon

Veuillez me faire parvenir votre prospectus avec le descriptif

Nom/Société: _____

NAP/Lieu: _____

IAS

ebea[®]•novo

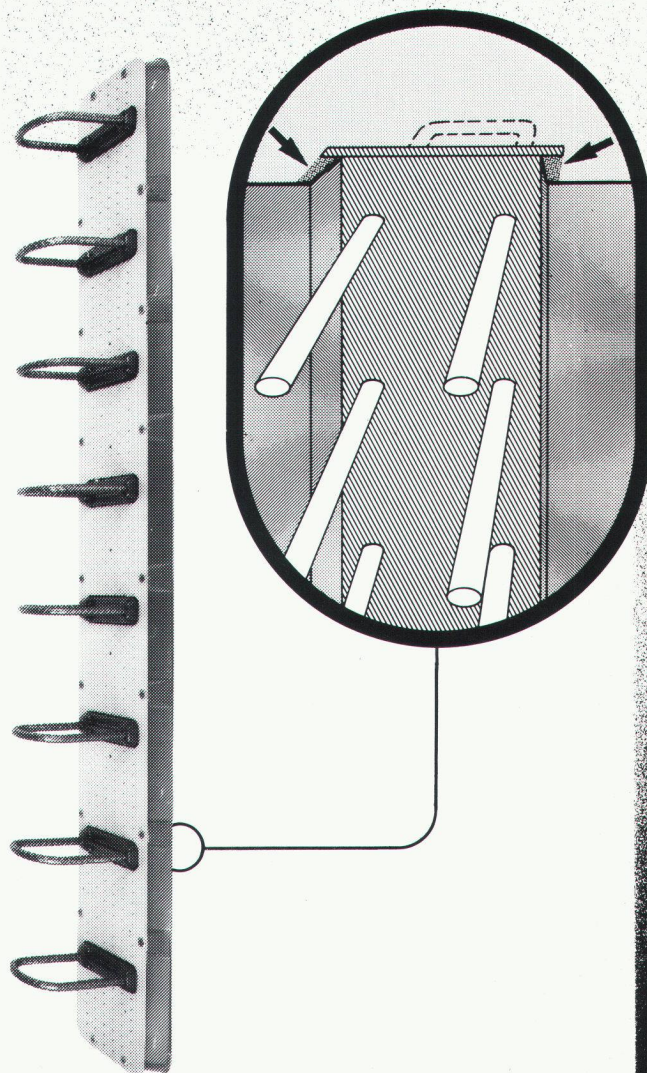

**Avec ebea•novo,
aussi le dos
de la tôle d'acier
est couvert
de 30 mm
de béton.**

B2781

**F. Brechbühler, Armierungsanschlüsse
Südstrasse 4, CH-3110 Münsingen
Telefon: 031 92 53 53/54
Telex: 911 726, Telefax: 031 92 58 93**

Salle de séjour 2^{ème} étage, 20.30 heures:

...happy Birthday
santé! to you...

Chambre d'enfant 1^{er} étage, 20.30 heures:



Chacun a droit à la tranquillité. Et chacun a droit d'organiser une petite fête. Ce n'est pas uniquement une question d'égards. C'est une question d'isolation phonique: dans les sols, les parois, les portes. Une fonction typique du

HAWAPHON. La plaque de recouvrement pratique: 5 mm d'épaisseur seulement, mais pourvue d'excellentes propriétés d'isolation phonique. Un jeu d'enfant pour le menuisier et un résultat concluant. Il existe également un ouvrage

spécialisé: «Isolation phonique», plus de 200 pages et plus de 100 plans de construction et calculs pour tous les domaines d'application. Tout savoir sur l'isolation phonique: à votre disposition pour Fr. 45.- seulement.

HAWA AG
8932 Mettmenstetten
Tél. 01 767 14 71

HAWAPHON. L'isolation phonique dont vous pouvez être sûr.

B 2753

Hawa SWISS

sissach – L'alternative «confort maximal» pour vos meubles

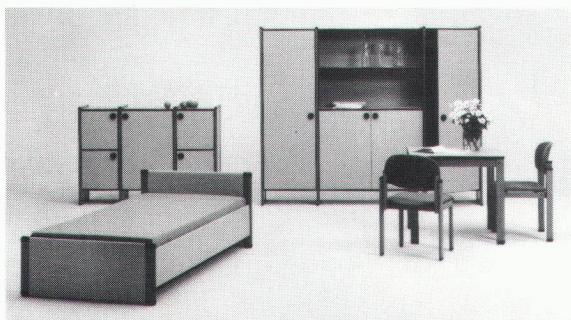

Une qualité robuste, pour des meubles qui durent longtemps

foyers, hôpitaux, sanatoriums,
écoles, centres,
administrations et autres collectivités

P.-S. Visitez notre exposition

Basler Eisenmöbelfabrik AG

Industriestrasse 22, 4455 Zunzgen
Telefon 061 / 98 40 66, Postfach, 4450 Sissach

B 2868

SCHICHTEX

ISOLE SYSTEMATIQUEMENT

halles toitures étanches au vent et à l'eau



Bau + Industriebedarf AG
4104 Oberwil / BL, Tel. 061 30 40 30

B 2856

BURRI



Palans électriques à câble DH 2000-40 000 kg.

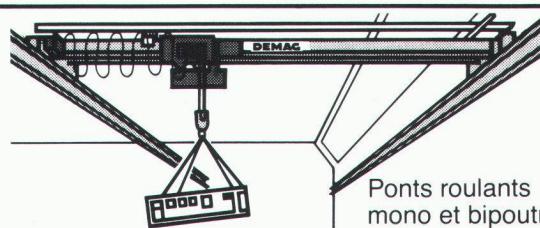

Ponts roulants
mono et bipoutres.
Ponts roulants
suspendus.

B 2425

W. BURRI S.A. 1000 LAUSANNE 16
CONSTRUCTIONS ELECTROMECHANQUES
ch. de la meunière 12, 1008 Prilly 021-24 45 33

**Imprimerie
Bron SA
Lausanne**



Tél. 021 32 99 44

*conseille,
créé et réalise
l'imprimé
de qualité
en offset*

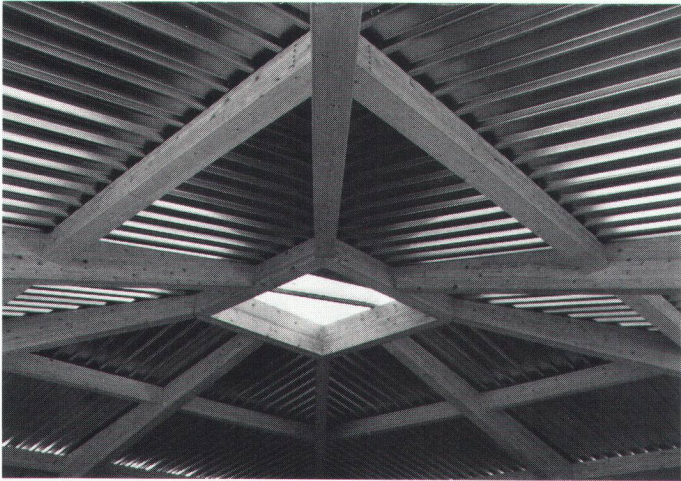

STRUCTURES SA

1400 Yverdon
Industrie 20
024/214879

Entreprise générale de construction en

BOIS LAMELLÉ COLLÉ

Porteurs droits ou cintrés. Toutes grandeurs.

Aide technique informatisée à votre entière disposition.

B 2887

Schilling

Construction et assainissement de cheminées industrielles, bâtiments administratifs, immeubles locatifs et villas

Planification, fabrication et montage par notre personnel spécialisé.

Les cheminées Schilling en acier inoxydable sont approuvées par l'association des établissements cantonaux d'assurance contre l'incendie AEAI et homologuées selon certificat RT 4191, 4192 et 4299.

Nos ingénieurs se feront un plaisir de vous conseiller et demandez une expertise à:

Ing. K. Schilling SA/AG
Construction de cheminées et fours industriels

1052 Le Mont-sur-Lausanne:
Case postale 9, tél. 021/32 64 33

8600 Dübendorf:
Schulhausstr. 27, tél. 01/821 88 05

B1894



Kilcher



Appuis de dalles

Les fissures de façades peuvent être évitées par la pose d'appuis de dalles

- appuis à déformation
- appuis Limitgliss
- appuis téflon

... naturellement de Kilcher Kilcher SA
1004 Lausanne
Tél. 021 25 44 70

B 2907

L'un des plus grands producteurs indépendants de moteurs Diesel

**CUMMINS
DIESEL**

Représentation générale et service pour la Suisse

12 séries entre 42 et 2100 kW pour installations stationnaires, machines de chantier, véhicules ferroviaires et routiers, vaisseaux. Réseau de service mondial. 5500 représentations.

Robert Aebi
1110 Morges, tél. 021/802 23 61
8023 Zurich, tél. 01/211 09 70

B2455

Oui, cette innovation m'intéresse

Entreprise: _____

Responsable: _____

Rue: _____

NP/Lieu: _____

À adresser à: Marco Piatti AG 8308 Illnau/ZH

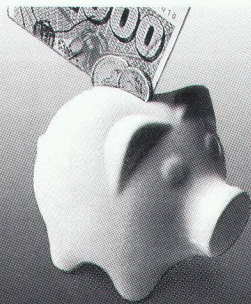

Ayez l'audace d'innover à des prix plus que concurrentiels

Demandez sans engagement notre documentation sur une technique souterraine révolutionnaire, sans fouilles, en diamètres non accessibles.

usp Werbeagentur ASB - Emmen

B 2825



Marco Piatti AG · Kempfstrasse 91 · 8308 Illnau/ZH · Telefon 052-44 13 33 · Telefax 052-44 22 07

RWD Perspectives

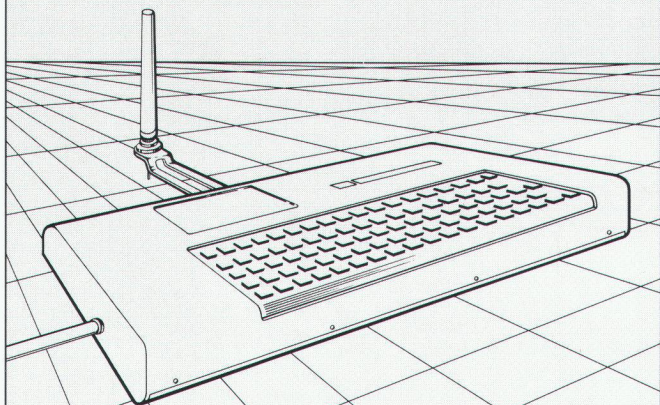

**Lettrage électronique
plus rapide, plus propre, plus
avantageux**

Veuillez m'envoyer gratuitement la documentation
RWD-technique du dessin

B 2916

Adresser à: Reppisch Werke AG, 8953 Dietikon, Tel. 01-740 68 22

Atelier d'architecture cherche

architecte EPFL/ETS

ou formation équivalente, pour participer à la conception et à la réalisation d'ouvrages importants, planifiés sur plusieurs années.

Conditions de travail agréables, au sein d'une petite équipe dotée de moyens actuels (CAO + gestion informatique).

Pour toutes informations:

F. Vuillomenet, architecte EPFL/SIA
Architram SA, ch. A.-Pidou 5, 1007 Lausanne,
tél. 021/26 6212.

Nous cherchons un

ingénieur civil

pour compléter une équipe dynamique à Fribourg.

Travaux variés dans les structures et le génie civil.

Prestations sociales favorables.

Faire offres avec curriculum vitae sous chiffre IAS 460 à IVA SA, rue du Pré-du-Marché 23, 1004 Lausanne.

Pour compléter notre petit team bien entraîné nous cherchons un

dessinateur-constructeur (expérimenté en béton armé)

pour des travaux très variés dans les domaines du bâtiment et des ponts: plans, devis et contrôle de l'exécution.

- Introduction dans l'application d'ordinateur possible.
- Temps de travail individuel.
- Date d'entrée à convenir.

Personnalités collaboratives, de préférence bilingues, s'adressent avec les références usuelles à

Leisi + Messerli, dipl. Bauingenieure ETH/SIA
Ländtestrasse 45, 2503 Bienne, tél. 032/23 34 34.

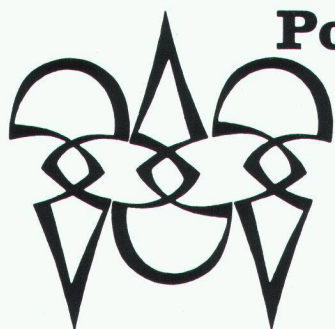

Polygravia sa
Photogravure et Offset

☎ 36 89 80
Borde 28 bis
1018 Lausanne

B1477

Sûr et économique. Récupération thermique Jäggi.

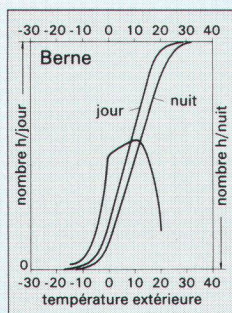

Que votre planification d'une récupération thermique sûre à tout point de vue soit axée sur un amortissement aussi rapide que possible, sur des bénéfices possibles ou tout simplement sur la protection de l'environnement: nous sommes le partenaire qu'il vous faut. Nous dispo-

sons tant d'une longue expérience que de composants-systèmes à la hauteur des exigences les plus élevées. Jäggi SA Berne, Wangenstrasse 102, CH-3018 Berne, tél. 031/55 13 55, se fait un plaisir de vous envoyer des informations détaillées.

jäggi bern

HEIZUNG - LÜFTUNG - KLIMA
ENERGIE - UMWELT - KALTE
VERFAHRENSTECHNIK

B2859

Logiciel pour bureau d'ingénieur civil

Éléments finis

- CAO/DAO du plan de coffrage au calcul par la méthode des éléments finis au plan d'armature et de la liste de fer sur plotter de A3 à A0.

Statique générale

- poutre continue;
- cadre hyperstatique plan (1^{er} et 2^e ordre);
- cadre hyperstatique spatial;
- grille de poutre (avec précontrainte);
- graphique (système + résultats) sur écran et sur plotter.

Nous serons à Computer 88, halle 9, stand 953.

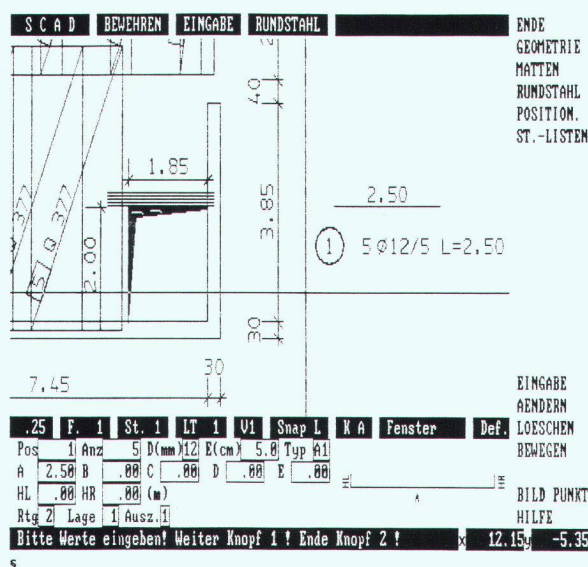

abacus
computer s.a.

abacus

Rue St-Pierre 18

1701 Fribourg

Tél. 037 22 46 36

Construire en se fondant sur des thèmes multiples

Les ingénieurs et les architectes ont besoin d'une information permanente – mais d'une information de haut niveau.

Huit rédacteurs à plein temps mettent leur talent au service de «Ingénieurs et architectes suisses» et de «Schweizer Ingenieur und Architekt» afin que chaque édition de ces deux revues spécialisées réponde aux exigences critiques de leurs lecteurs. Leur recette? Un choix équilibré des thèmes, ayant par exemple trait à la construction industrielle, à la rénovation des immeubles anciens, à la conception assistée par ordinateur (CAO), aux installations du bâtiment, au chauffage, à la construction en bois, à la climatisation et à l'aération, aux problèmes liés à la sécurité, aux routes, à la construction métallique, aux tunnels, à la gestion énergétique ou aux transports.

Ce sont des professionnels de très haute compétence – donc de véritables décideurs – qui, dans toute la Suisse, lisent «Ingénieurs et architectes suisses» et «Schweizer Ingenieur und Architekt». Le tirage de ces deux revues leur garantit la plus large diffusion: 3600 exemplaires tous les 15 jours en Suisse romande et 10 800 exemplaires chaque semaine en Suisse alémanique.

Demandez un numéro spécimen ainsi que le plan thématique: vous ferez ainsi meilleure connaissance avec deux revues spécialisées, conçus sur mesure à la seule intention de leurs lecteurs.

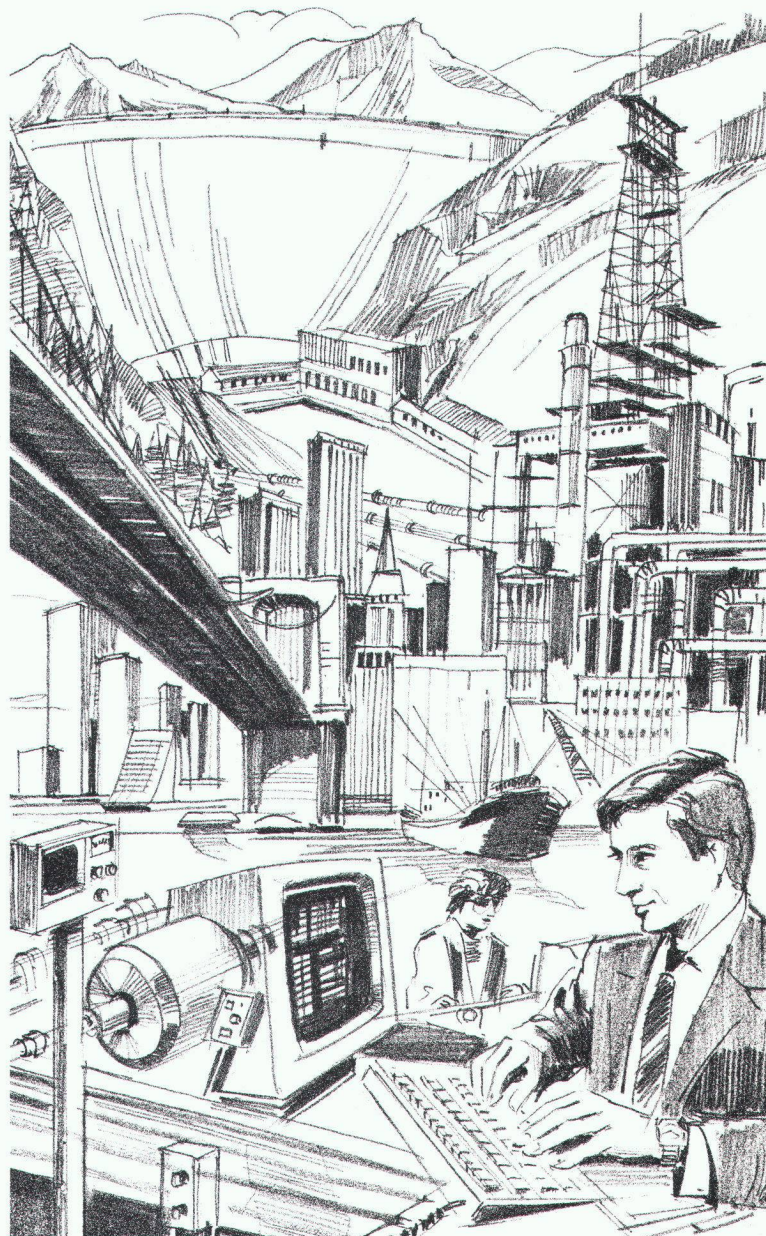

B 2507

IVA

Siège central:
IVA S.A. de publicité
internationale,
Mühlebachstrasse 43,
8032 Zurich,
téléphone 01 251 24 50

Régie des annonces:
IVA S.A. de publicité
internationale,
23, Pré-du-Marché,
1004 Lausanne,
téléphone 021 37 72 72



**Ingénieurs
et architectes
suisses**

**Schweizer
Ingenieur und
Architekt**

Les revues spécialisées lues de la première
à la dernière page.

La Direction de l'intérieur et de l'agriculture met au concours le poste d'

architecte ETS

auprès du Service des améliorations foncières, section des constructions rurales.

Exigences :

- diplôme d'une école technique suisse ou formation équivalente ;
- langue maternelle allemande avec bonnes connaissances du français ou langue maternelle française avec très bonnes connaissances de l'allemand.

Conditions d'engagement :

- conformes à la loi sur le statut du personnel et à l'échelle des traitements du personnel de l'Etat.

Entrée en fonction :

- dès que possible ou date à convenir.

Pour tous renseignements, s'adresser au Service des améliorations foncières, tél. 037/25 22 95.

Les offres manuscrites, avec curriculum vitae, photo, copies de diplômes et références sont à envoyer jusqu'au 25 avril 1988, à l'Office du personnel de l'Etat de Fribourg, avenue de Rome 19, 1700 Fribourg.



L'ÉCOLE POLYTECHNIQUE
FÉDÉRALE DE LAUSANNE

cherche pour son **Service des bâtiments** à Ecublens

architecte

pour une activité de planification et de programmation des besoins en locaux, mobilier et équipements.

Nous demandons des capacités d'organisation, de négociations et de travail en équipe.

Entrée en fonction : dès que possible.

Renseignements complémentaires :

M. Beat Immer, tél. 021/47 30 13.

Les offres de services accompagnées d'un curriculum vitae détaillé et des copies de certificats seront adressées au

Service du personnel de l'EPFL
GR-Ecublens
1015 Lausanne.

Matériaux de construction

Notre client, leader industriel de la chimie des matériaux de construction, cherche le futur

chef régional de son bureau de vente

pour la Suisse romande à Lausanne.

Nous offrons :

En vue de préparer la succession de l'actuel responsable, nous cherchons son adjoint. Une formation approfondie et le travail journalier avec le chef régional permettront au candidat de se préparer à reprendre le poste envisagé.

Nous cherchons :

Un ingénieur civil ETS ou un constructeur diplômé ayant une bonne expérience de la construction. Le candidat idéal a de 30 à 40 ans, parle français et allemand et souhaite assumer des responsabilités.

Si vous êtes intéressé par ce poste d'avenir, veuillez nous envoyer votre dossier (curriculum vitae, références, photo) accompagné d'une lettre manuscrite. Garantie absolue de discrétion.



ATAG
Fiduciaire Générale SA

Sélection de cadres
Case postale 326
6, rue d'Italie, 1211 Genève 3, tél. 21 35 27.

Nous cherchons, tout de suite ou à convenir,

ingénieurs civils diplômés surveillant de chantier dessinateurs(trices) béton armé/génie civil

pour projets variés dans les domaines des structures et des travaux publics.

Nous offrons des activités intéressantes au sein de petites équipes de collaborateurs, avec possibilité de se former et de travailler sur système CAO (3 D) performant.

Renseignements et offres au bureau d'ingénieurs

Schindelholz & Dénériaz SA

Ch. de la Redoute 9

1752 Villars-sur-Glâne

Tél. 037/4117 33

ou/et

Rue de Vevey 7

1630 Bulle

Tél. 029/2 65 55



La Direction des télécommunications
de Lausanne

engage

1 ingénieur ETS

en électrotechnique ou électronique, éventuellement
en mécanique

et **1 ingénieur ETS** en génie civil.

Après une formation appropriée, nous attribuerons des postes intéressants dans le domaine varié des télécommunications : planification, agrandissement des installations, construction et entretien des lignes souterraines et aériennes, mesures électriques de câbles, etc.

Si vous avez :

- une expérience de quelques années ;
- le sens des responsabilités ;
- l'intérêt pour suivre l'évolution de la technique ;
- de bonnes connaissances de l'allemand ;
- nationalité suisse et langue maternelle française,

nous offrons :

- une activité agréable et attachante, avec une certaine indépendance dans le cadre d'un groupe ;
- de bonnes conditions de salaire et des prestations sociales dignes d'une grande entreprise ;
- une atmosphère de travail agréable.

Vous pouvez obtenir de plus amples renseignements au 021/40 23 00.

Veillez adresser votre lettre de candidature, accompagnée d'un curriculum vitae et des copies de certificats à la **Direction d'arrondissement des télécommunications**, Service du personnel, 1000 Lausanne 22.

L'eau :
chaque goutte compte



Pour compléter notre équipe nous cherchons

- **ingénieur EPF/ETS en génie civil**
- **ingénieur-électricien EPF/ETS**
- **ingénieur-mécanicien EPF/ETS**

Nous demandons :

- langue maternelle française, connaissances de l'anglais souhaitées ;
- sens de l'initiative ;
- être en mesure de travailler de manière indépendante ;
- avoir de la facilité dans la rédaction de rapports techniques.

Nous offrons :

- bonne ambiance de travail au sein d'une équipe ;
- possibilités de voyages de courte durée à l'étranger ;
- avantages sociaux ;
- entrée immédiate ou à convenir.

M. Lavanchy est à votre disposition pour de plus amples renseignements : tél. 01/825 48 48.

Les candidats sont priés d'envoyer leur offre avec curriculum vitae.

IB Grombach & C^{ie} SA

Bureau d'ingénieurs Ingenieurbüro
Spécialistes de l'eau Wasserfachleute
CH-8028 Zurich/Suisse, boîte postale
Zurichbergstrasse 20
Téléphone 01/252 26 70

Ingénieurs et architectes suisses

ISSN 0251-0979

Organe officiel de la Société suisse des ingénieurs et des architectes (SIA), de l'Association amicale des anciens élèves de l'EPFL (A³E²PL), des Groupes romands de l'EPFZ (GEP) et de l'Association suisse des ingénieurs-conseils (ASIC)

Editeur

Société des éditions des associations techniques universitaires (SEATU)

Rédaction

En Bassenges, 1024 Ecublens - CCP 10-5775-2 Lausanne
Tél. 021/472098 (mardi et jeudi, 14 h à 16 h 30)

Jean-Pierre Weibel, ing. dipl. EPFZ-SIA,
rédacteur en chef

François Neyroud, arch. SIA, rédacteur
Danièle Renard, secrétaire de rédaction

Les manuscrits seront rendus selon accord préalable

Toute reproduction du texte et des illustrations n'est autorisée qu'avec l'accord de la rédaction et l'indication de la source

Abonnement

| | Suisse | Etranger |
|----------------|-----------|-----------|
| Un an | Fr. 113.— | Fr. 122.— |
| Prix du numéro | Fr. 6.50 | Fr. 7.50 |

Prix réduits pour étudiants et

membres A³E²PL, GEP, ASIC et UTS

Abonnement, vente au numéro, changement d'adresse :

Imprimerie Bron SA, case postale 880

1001 Lausanne, tél. 021/329944

Changement d'adresse des membres SIA :

Secrétariat général SIA, case postale, 8039 Zurich

Tél. 01/2011570

Régie des annonces

IVA SA de publicité internationale

Siège central :

Rue du Pré-du-Marché 23

Mühlebachstrasse 43

1004 Lausanne

8032 Zurich

Tél. 021/377272

Tél. 01/2512450

Téléfax : 021/370280

Téléfax : 01/2512741

Impression

Imprimerie Bron SA, 1001 Lausanne

Tél. 021/329944

Schweizer Ingenieur und Architekt

paraît aux mêmes éditions

Rédaction :

Rüdigerstrasse 11, case postale 630, 8021 Zurich

Tél. 01/2015536

Abonnement

| | Suisse | Etranger |
|----------------|-----------|-----------|
| Un an | Fr. 170.— | Fr. 185.— |
| Prix du numéro | Fr. 6.50 | Fr. 7.50 |

Normes et documentations SIA

En français : Secrétariat SVIA, av. Jomini 8,
1001 Lausanne. Tél. 021/363421

En allemand et en italien : Secrétariat général SIA,
Selnaustr. 16, 8039 Zurich. Tél. 01/2011570

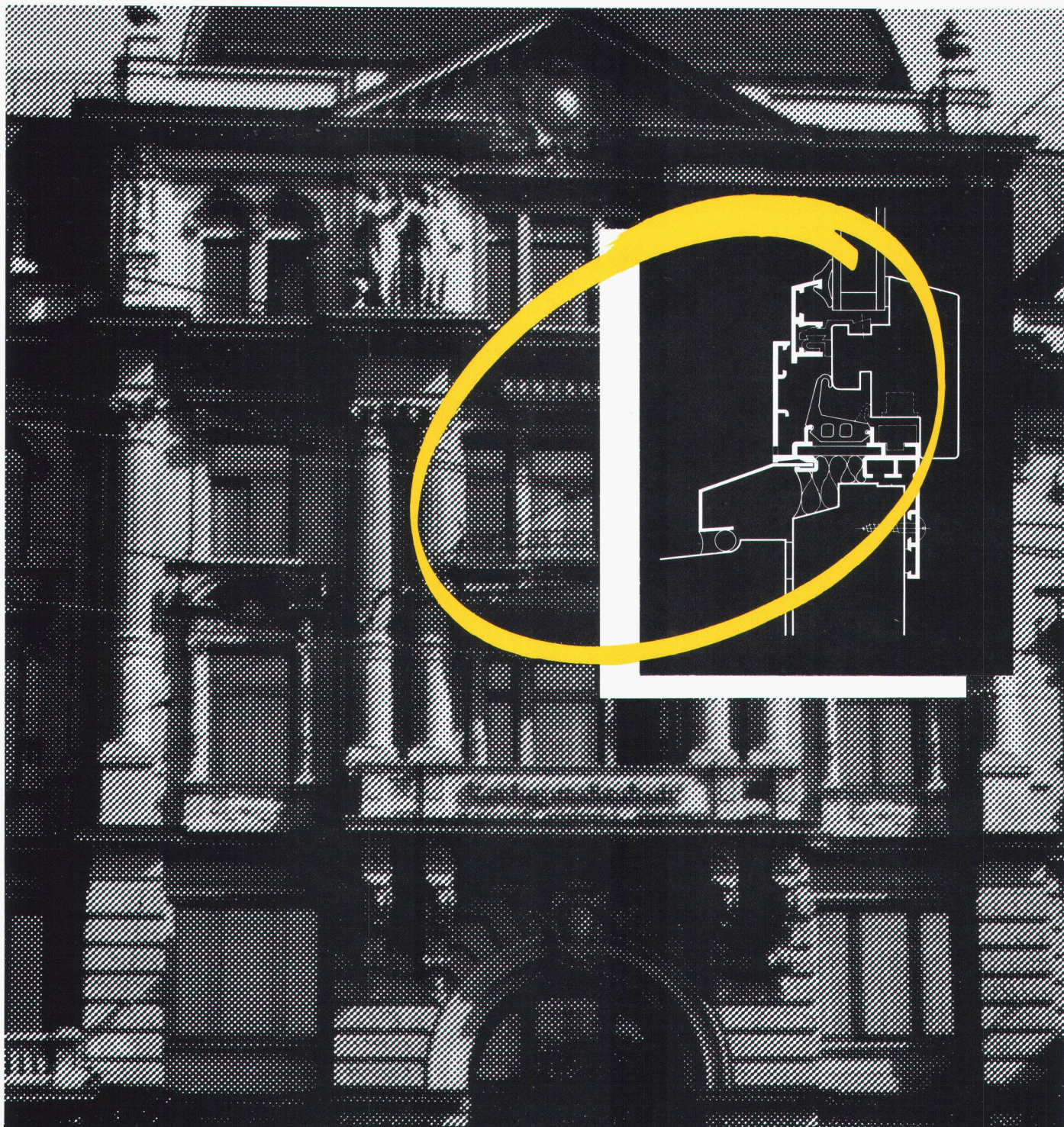

**Rénovation «sur mesure» de fenêtres:
chaque fois que Megert prend mesure,
l'authenticité du style est respectée
au même titre que le cadre des coûts!**

Nous sommes spécialisés dans la rénovation et l'assainissement de fenêtres selon le système bois/alu **ISAL**® et le système matière synthétique **Brüggmann**®: à chaque problème la solution sur mesure! Sans frais de montage excessifs.

Megert und Frutiger Holzbau AG
3613 Steffisburg, Töpferweg 16
Tél. 033 39 77 77
8008 Zürich, Drahtzugstrasse 4
Tél. 01 55 44 48
1000 Lausanne 9, 32, Place Chauderon
Tél. 021 25 02 02

megert 

Votre expert en fenêtres.



B2915

Si vous avez des problèmes de fixation, le plus simple est de téléphoner au 01/712 12 12!

Si vous avez des problèmes épineux de fixation, il ne vous servira certainement à rien de prendre le ciel à témoin. Il vous suffit de décrocher tout de suite votre combiné et de composer le 01/712 12 12: vous vous éviterez bien des ennuis! Ce n'est pas pour rien que nous avons la réputation, dans le monde entier,

de résoudre même les problèmes de fixation qui paraissent insolubles à première vue: vous profitez de nos connaissances approfondies, de nos solutions sur mesure et de nos systèmes complets et homogènes. Par ailleurs, Hilti vous offre tous ses plus exclusifs: votre conseiller Hilti vient sur place, vous propose un

éventail de prestations de service et un rapport qualité/prix incomparable. Hilti offre toujours plus. **La qualité: une idée fixe.**

Hilti (Schweiz) AG, 8134 Adliswil
Soodstrasse 61, Téléphone 01/712 12 12