

Zeitschrift: Ingénieurs et architectes suisses
Band: 115 (1989)
Heft: 11

Werbung

Nutzungsbedingungen

Die ETH-Bibliothek ist die Anbieterin der digitalisierten Zeitschriften. Sie besitzt keine Urheberrechte an den Zeitschriften und ist nicht verantwortlich für deren Inhalte. Die Rechte liegen in der Regel bei den Herausgebern beziehungsweise den externen Rechteinhabern. [Siehe Rechtliche Hinweise.](#)

Conditions d'utilisation

L'ETH Library est le fournisseur des revues numérisées. Elle ne détient aucun droit d'auteur sur les revues et n'est pas responsable de leur contenu. En règle générale, les droits sont détenus par les éditeurs ou les détenteurs de droits externes. [Voir Informations légales.](#)

Terms of use

The ETH Library is the provider of the digitised journals. It does not own any copyrights to the journals and is not responsible for their content. The rights usually lie with the publishers or the external rights holders. [See Legal notice.](#)

Download PDF: 18.03.2025

ETH-Bibliothek Zürich, E-Periodica, <https://www.e-periodica.ch>



Le feu ne prend pas seulement chez les autres!

Certains l'ont déjà appris à leurs dépens.

Cuisante expérience!

C'est au stade de la planification et du choix des matériaux qu'il faut déjà tenir compte de la prévention.

Vermipan est un matériau de protection efficace contre le feu dans les aménagements intérieurs. Vermipan est incombustible, facile à monter avec l'outillage du menuisier et il accepte les traitements décoratifs les plus divers. On peut le tapisser, le peindre, le crépir ou le plaquer. Les parquets, les murs, les plafonds, les cloisons et les placards en Vermipan sont actuellement votre meilleure protection contre le feu.

Notre documentation technique agrémentée d'illustrations vous indique où et comment il faut utiliser Vermipan. Renvoyez-nous le coupon!

B 3303

vermipan

Vermipan. Pensez-y!

Keller + Co SA, 5313 Klingnau, Téléphone 056/45 27 71

Le feu ne prend pas seulement chez les autres.

Vermipan m'intéresse. Veuillez m'envoyer la documentation technique gratuite, sans engagement de ma part.

Firme: _____

Nom: _____

Rue: _____

NPA/Localité: _____

Téléphone: _____

Envoyer à Keller + Co SA
Département Vermipan
5313 Klingnau

Votre checklist avant de choisir votre poste de pilotage TED.

1 Trouverais-je une solution informatique professionnelle pour mon activité?

WIBEAG a construit de ses mains des logiciels pour les bâtisseurs. C'est pourquoi nous savons qu'un logiciel unique ne saurait convaincre tout le monde. Couvreur, installateur sanitaires, chauffagistes, ferblantiers, charpentiers et architectes, vous avez besoin de vos propres programmes. Des logiciels taillés à votre mesure et vous permettant un travail professionnel. Pourquoi donc WIBEAG? Parce que ses programmes ont été élaborés par des spécialistes de toutes les branches de la construction et en collaboration avec des organismes professionnels spécialisés (associations, groupements, grossistes).

2 Vos programmes permettront-ils d'accéder aux données et aux tarifs de ces organismes?

Naturellement! C'est précisément parce que WIBEAG connaît la branche de la construction et parce qu'elle a collaboré avec ces associations qu'elle peut mettre à votre disposition une bibliothèque entière de données diverses. Des données sans cesse complétées qui vous permettront d'être à jour.

"La solution informatique et les tarifs adaptés à une branche" – WIBEAG répond!

3 Pourrais-je, s'il vous plaît, obtenir une offre WIBEAG?

Depuis sa création, WIBEAG a installé 800 postes dans l'industrie de la construction. Elle dispose de solutions informatiques par branche avec des données fournies par diverses associations ainsi que les catalogues et tarifs pour:

les architectes et les entreprises générales

les maîtres couvreurs et entreprises de toitures

les techniciens en chauffage

les installateurs sanitaires et les ferblantiers

les charpentiers

Nous serions heureux de vous présenter nos solutions spécialisées par branche. Etes-vous intéressé? Passez donc un coup de fil à WIBEAG!



WIBEAG SA
Rue de Lyon 112
CH-1203 Genève
Tél. 022 / 45 08 00

WIBEAG
St. Antonsgasse 4
CH-6300 Zug
Telefon 042 / 21 31 22

Solution informatique pour le bâtiment

Nous avons toujours relevé les défis difficiles.



Recherche et développement dans les laboratoires modernes de Meynadier.

B 3251

Chaque professionnel du bâtiment sait qu'il peut attendre de Meynadier une qualité supérieure et un savoir-faire irréprochable.

Avec raison. Meynadier passe aujourd'hui pour un éminent spécialiste de la technologie de la construction. Nos propres laboratoires de recherche et de développement y contribuent d'une manière déterminante.

Avez-vous un problème particulièrement épineux à résoudre? Au niveau des laboratoires, du développement de systèmes et de produits, de la fabrication, de la vente et de l'assistance, nos vrais professionnels sont toujours prêts à relever le défi.

Prenez contact avec nous pour convenir d'un entretien!

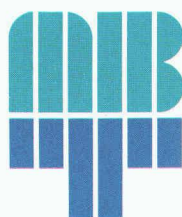

Meynadier SA

Chimie du bâtiment
20, route de Crochy
1024 Ecublens-Lausanne

Téléphone 021/691 05 91
Téléfax 021/691 50 95

Zurich, Lucerne, Moosseedorf, St-Gall, Untervaz,
Ecublens-Lausanne, Meyrin-Genève, Rivera

Technologie de la construction du futur.

La forme

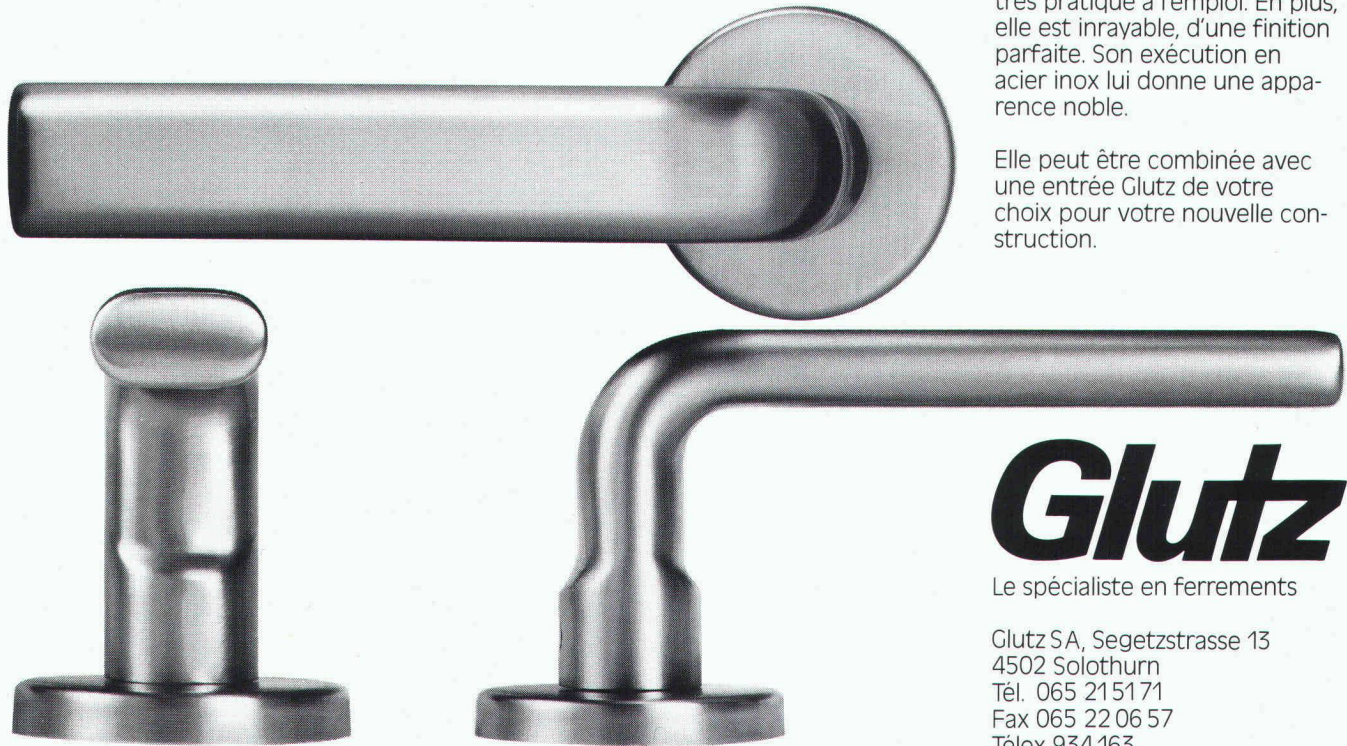

Elite Mercure est une poignée en acier inox de forme classique dans sa nouvelle perfection. Elle paraît non seulement élégante, mais se trouve être très pratique à l'emploi. En plus, elle est inrayable, d'une finition parfaite. Son exécution en acier inox lui donne une apparence noble.

Elle peut être combinée avec une entrée Glutz de votre choix pour votre nouvelle construction.

Glutz

Le spécialiste en ferrements

Glutz SA, Segetzstrasse 13
4502 Solothurn
Tél. 065 215171
Fax 065 22 06 57
Télex 934 163

B 3259



La technique d'évacuation des eaux usées

40 ans

WERNER MAAG SA

Zeltweg 44
8032 Zurich
Tél. 01 / 251 75 80
Télex 58675

Nos points forts ...

*Conseil
+ service
+ qualité*

= ... votre satisfaction.

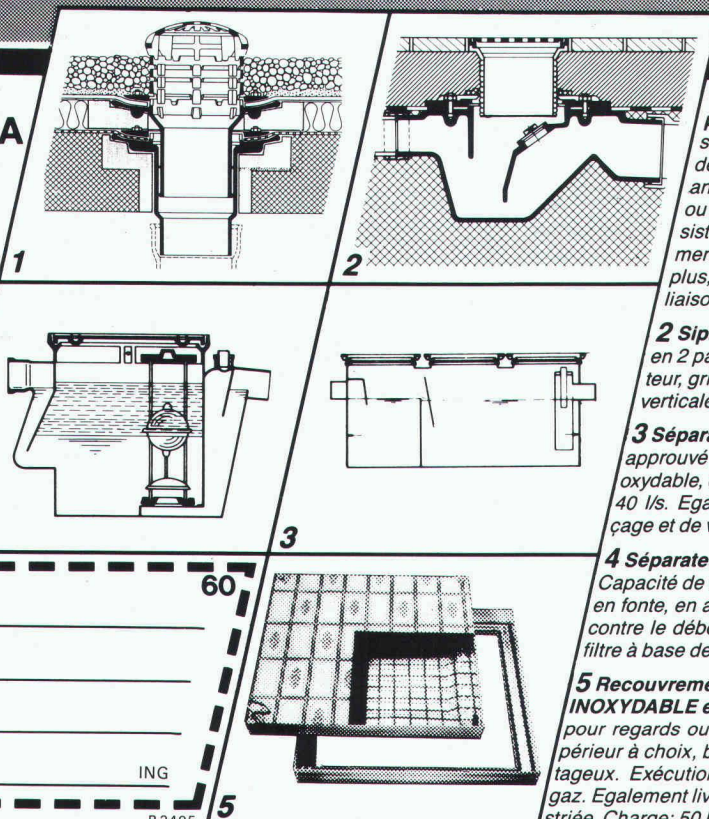

1 Garniture d'écoulement en fonte pour toiture, PASSAVANT, sorties verticale et latérale en une ou deux parties, réglable en hauteur avec anneaux de surélévation, grille sphérique, ou plate, ronde ou carrée, praticable, ou résistant au trafic lourd. Pourvue, non seulement d'une surface de collage, mais avec en plus, d'une bride de fixation assurant une liaison très résistante. Approuvé **ASPEE**.

2 Siphon de sol PASSAVANT en 2 parties, ajustable latéralement et en hauteur, grille en Cr-Ni. Approuvé **ASPEE**. Sorties verticale et latérale.

3 Séparateur à graisse PASSAVANT approuvé **ASPEE**. Livrable en fonte, en acier inoxydable, en acier, en béton armé, capacité de 2 à 40 l/s. Egalement livrable avec dispositif de rinçage et de vidange automatique.

4 Séparateur à huile et à essence PASSAVANT Capacité de 0,5 à 500 l/s, approuvé **ASPEE**. Livrable en fonte, en acier, en béton armé, dispositif d'alarme contre le débordement. Epuration ultérieure par un filtre à base de charbon actif.

5 Recouvrement «FI» en ALUMINIUM en ACIER INOXYDABLE et en ACIER PROFILÉ GALVANISÉ pour regards ou puits de contrôle avec revêtement supérieur à choix, belle apparence, faible poids, prix avantageux. Exécution normale, ou étanche à l'eau et aux gaz. Egalement livrable avec couvercle en forte tôle de fer striée. Charge: 50 KN-400 KN.

Adresse

60

ING

R 2495

Pour une bonne finition

Soba[®]

RedLINE!

Le ruban d'étanchéité, évidence de qualité.

Schoop + Co. SA, 5405 Baden, Téléphone 056 83 23 83

B 3237

B 3282

Quand vous **PENSEZ** aux effluents c'est le grand moment de prescrire les

SIPHONS INOXYDABLES

Pour la beauté des sols
• pour faciliter l'entretien et la décontamination

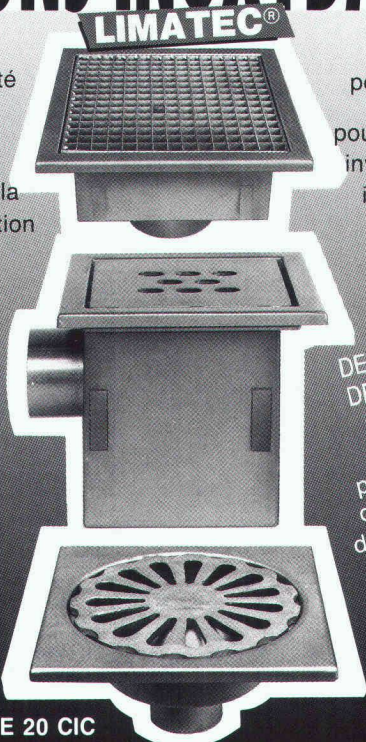

pour l'hygiène
• pour réaliser un investissement indestructible

UN CHOIX DE 53 MODELES DE 100x100 mm à 500x500 mm avec et sans panier inox, dispositif d'inviolabilité, etc...

ACTIMON S.A.

10, av. de Sécheron
Case postale 55

1211 GENÈVE 20 CIC

Tél. 022-732 29 57 - Télex 28 98 98 - Fax 022-732 52 39

Bandes pour reprise de bétonnage entre radier et murs
BFL MASTIX R4



MASTIX SA

Av. Rumine 48, 1005 Lausanne
Tél. 021/23 42 79

Nous désirons recevoir une documentation technique "BFL MASTIX"

Nom/Entreprise

Adresse

NPA/Localité



B3124

LE MARQUEUR STABILO-OHPen POUR RÉTROPROJECTION N'A PAS LE CŒUR SEC!

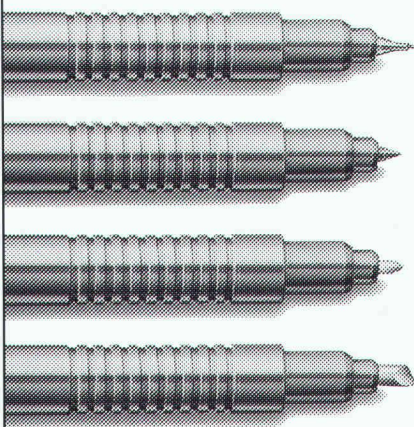

S Superfin

F Fin

M Médium

B Biseauté

- STABILO-OHPen: un marqueur «au long cours» qui ne vous fait jamais faux bond, grâce à son capuchon étanche.
- STABILO-OHPen: pointe irriguée en permanence grâce à la verticalité assurée par le clip au corps.
- STABILO-OHPen: encre soluble ou permanente; vendu à l'unité ou en étui (4, 6 ou 8 coloris intenses).
- STABILO-OHPen: marque à coup sûr.

IAS 11

UN MARQUEUR GRATUIT EN ÉCHANGE DE CE BON!

Nom/prénom: _____

Adresse: _____

NPA/localité: _____

A retourner à Hermann Kuhn Zurich, représentant général pour la Suisse, case postale, 8303 Bassersdorf.



Schwan-STABILO

B3172

Coefficient $K = 0,33 \text{ W/m}^2\text{K}$
 + Conductibilité thermique = $0,108 \text{ W/m K}$
 + excellente isolation phonique

= iso-Superbloc

Le mur de l'avenir, économique, facteur de bien-être chez soi



Fabrication de matériaux de construction
 Murtenstrasse 25, CH-3186 Düringen
 Tél. 037 / 43 12 61, Fax 037 / 43 38 70

B 3253

Organe d'étranglement à manchon élastique

Régulateur de débit à débit constant. Cet appareil fonctionne d'après le principe de Bernoulli, sans partie mécanique mobile et sans énergie auxiliaire.

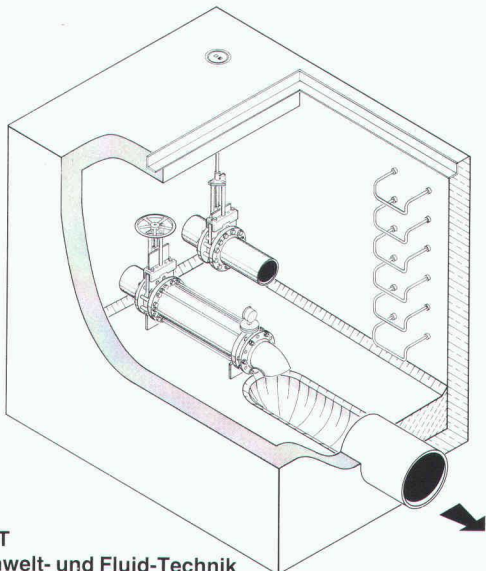

UFT
 Umwelt- und Fluid-Technik
 Niederegger AG

St. Georgenstraße 78
 CH-9000 St. Gallen
 Telefon (071) 233662



B 2863



Isoler
 mais...
 pas
 n'importe
 comment

SCHICHTEX ^{B 3148}
 la bonne solution



Bau + Industriebedarf AG
 4104 Oberwil/BL, Tel. 061 401 40 30

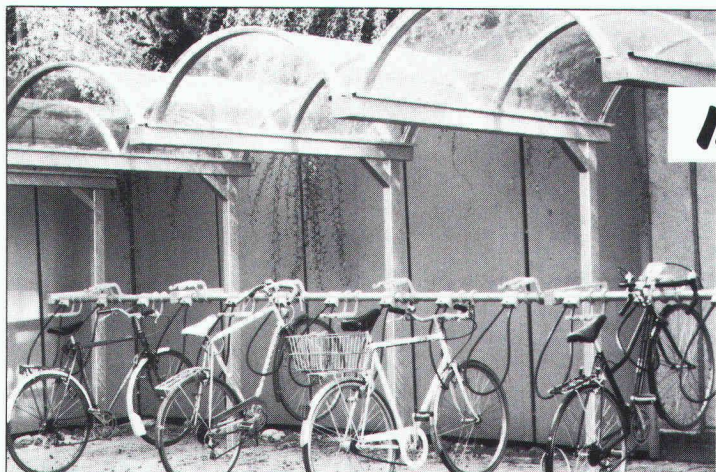

Parcs à vélos modernisés!

B 3211

Pour la protection de vélos et motos, nous pouvons vous offrir des abris à toiture en plein cintre attrayants et des systèmes de parking ménageant d'avantage pneus et jantes, également avec dispositif anti-vol (sur demande).
 Pour le plus petit Mini-Véloparking au Superparking pour vélos et motos:

velopa

Demandez notre catalogue en couleur!

VELOPA AG 8045 ZÜRICH
 BINZSTRASSE 9
 TEL. 01 463 85 95

parking sans problèmes!

Vestiaires ouverts tubac Solides, pratiques, rationnels

tubac



En exécution simple, avec coffrets de rangement individuels à serrure, ou encore équipés d'un banc frontal avec porte-chaussures, les vestiaires ouverts **tubac** sont de conception particulièrement robuste. Disponibles dans de très nombreux coloris, ils constituent l'équipement le plus rationnel pour usines et ateliers, locaux de pompiers et de protection civile, stades, écoles, etc.

Une documentation complète est à votre disposition sur simple appel téléphonique.

tubac sa 4, route de Lausanne
1401 Yverdon Tél. 024 214 236
tubac Lausanne 021 23 42 95
tubac Genève 022 34 68 79

THEOREME

B 3224

B 3243

Pour la protection incendie . .

. . par exemple F90

Promat

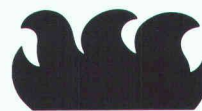

PROMAT SA
Rümikerstrasse 45
8409 Winterthur-Hegi
052 27 41 27

Demandez
nos documents techniques

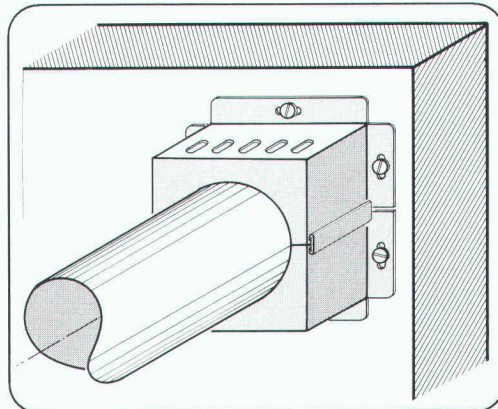
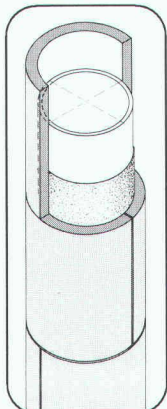
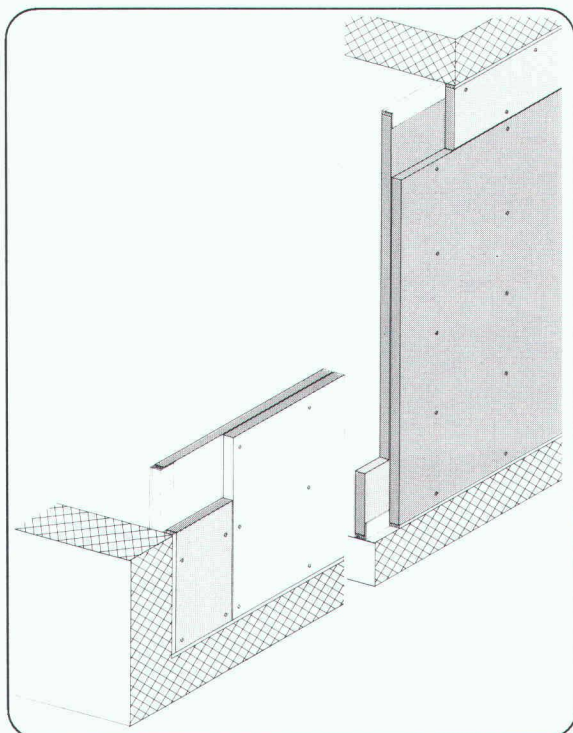

Parois de séparation
PROMATECT-H, e = 2 x 20 mm

Revêtement de piliers circulaires
PROMASIL, e = 40 mm

Manchon
PROMASTOP, S90 pour D = 50 - 200 mm

POWERCAD PLUS

L'outil naturel de dessin assisté par ordinateur. Simple, performant, avantageux.

B 3288

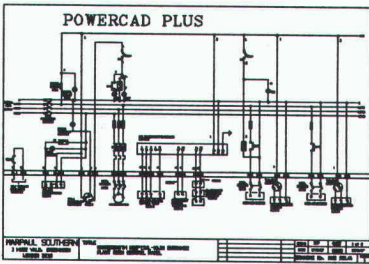
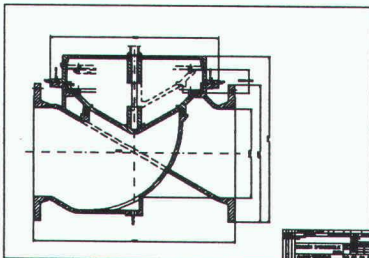

- Association d'un puissant logiciel de DAO et d'une tablette graphique
- Apprentissage particulièrement rapide et facile
- Accès instantané à toutes les fonctions groupées de façon logique: archivage, création et modification du dessin, d'entités et de symboles, visualisation (zoom et pan), choix des paramètres (format, échelle, unité, plume, couche, type de trait, texte...), information, macros et menus utilisateur, sélection d'entités, déplacement, copie, modes de "snap" et de trame, sélection et configuration de traceurs...
- Rapidité sans égale (coprocesseur pas requis)
- Drivers pour les écrans, les imprimantes et les traceurs les plus courants
- Importation et exportation de fichiers DXF, HPGL, permettant une liaison aisée avec Ventura, Timeworks, AutoCad, etc...
- Formation, installation, mises-à-jour et hot-line
- Manuel français, allemand ou anglais
- Prix: Frs. 1'390.- complet avec logiciel, tablette graphique version 2 et interface.
Bibliothèque de symboles: Frs. 350.-

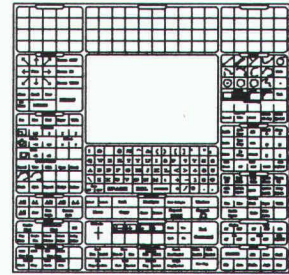

EXEMPLE D'IMPORTATION DE FICHIERS DXF (AUTOGRAPH) ET D'IMPRESSION AVEC IMPRIMANTE LASER

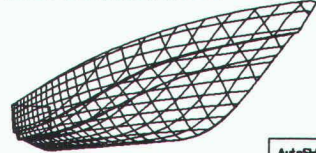

AutoSHIP
MY-7
POWERCAD PLUS

ABRAXAS COMPUTERS

Rue Davel 14, 1096 Cully. Tél: 021 799 28 70. Fax: 021 799 33 62

**TOITURES
ÉTANCHÉITÉ
BUREAU DE CONSEILS,
RECHERCHES,
ÉTUDES ET EXPERTISES**

COREX B 3309

R. DOURNOW SA
8, rue du Bois-du-Lan 1217 MEYRIN
Tél. 022/782 05 05
FAX (022) 782 08 25

Verkaufsstützpunkte:
Basel, Bern, Biel, Burgdorf, Chur, Glattbrugg, Hägendorf, Ins, Rapperswil, St. Gallen, Solothurn, Thun, Visp, Wildegg, Winterthur, Zürich.

Verlangen Sie das vollständige Adressverzeichnis mit Farbprospekt und Preisliste!

Points de vente:
Aigle, Bulle, Bussigny, Crissier, Develier, Fribourg, Givisiez, Genève, Lausanne, Meyrin, Neuchâtel, Nyon, Pont-de-la-Morge, Sion, Vevey, Villar-sur-Glâne, Bellinzona, Coldrerio, Locarno, Lugano.

Demandez la liste des adresses avec une documentation en couleur!

Sanijura B 3305

SANIJURA AG, Rainweg 18
3645 Gwatt/Thun, Tel. 033 36 71 71

Badezimmermöbel

schöck

Demandez notre nouvelle documentation

ISOKORB type D

Solution au problème n° 6 B 3065

Armature de raccordement pour dalle de balcon dans des travées traversantes, respectivement tenues sur un seul axe. Reprise des moments et des efforts tranchants positifs et négatifs dans les deux directions.

schöck des idées pour construire

LITTERIO CINA Produits et techniques pour le bâtiment
2, chemin des Grives, 1024 Ecublens
Tél. 021/691 76 08/Fax 021/691 47 75

Notre département technique résout vos problèmes individuellement sur demande

DOM la technique pour votre sécurité

Le Système DOM - à bille de transmission - est unique et surpasse les standards; il apporte encore plus de sécurité. C'est une réalisation de Maître de la fine mécanique, dans le domaine des fermetures et des clés. Exclusif et absolument nouveau pour une maxi-sécurité. Clés supplémentaires, fabriquées seulement contre Certificat d'enregistrement.

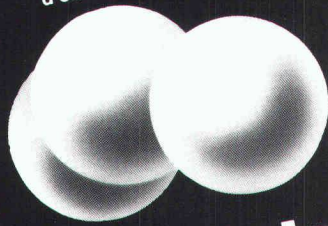
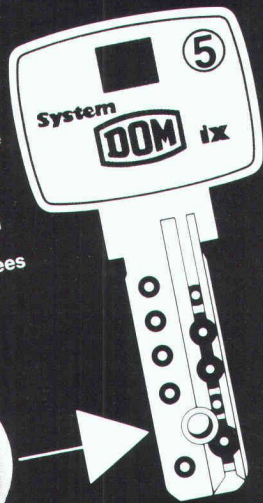

A l'abri des balles



Conseils et documentation:
DOM AG -
Technique de sécurité
Tél. 055/63.18.86
CH-8852 Altendorf

B 2324



Cherche un

ingénieur ETS

pour notre service de la qualité.

Nous demandons:

- nationalité suisse;
- âge: 28-35 ans;
- CFC mécanique générale ou précision;
- 4-5 ans de pratique;
- diplôme d'ingénieur ETS;
- 3-4 ans d'expérience avec connaissances informatiques machines;
- langues: français, bonnes connaissances d'allemand et d'anglais;
- aptitude à diriger du personnel.

Les candidats sont priés d'envoyer leur offre manuscrite avec curriculum vitae, photocopies de diplôme et certificats, photo à l'attention du chef du personnel.

Caran d'Ache SA - 19, chemin du Foron
1226 Thônex - Tél. 48 02 04 - Interne 252.

Kilcher

B 3307

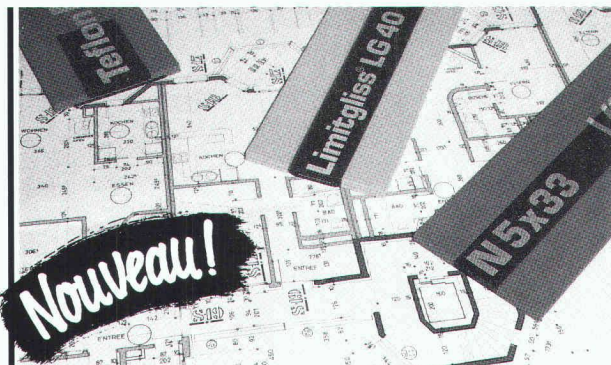

Bleu, rouge ou vert, l'appui de dalle Kilcher est encore plus sûr!



déformation
bleu



Limitgliss
rouge



glissement
vert

Kilcher - une idée de plus!

Kilcher SA
1000 Lausanne 20
Tél. 021 25 44 70

tegutop®

Lé de sous-toiture

B 3266

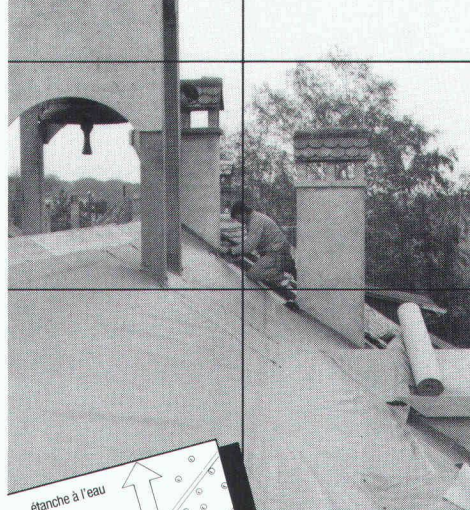

Voilà comment doit être la sous-toiture du futur!

- résistant à la déchirure
- très perméable à la vapeur 145 g/m² · 24 h
- léger et maniable
- économique

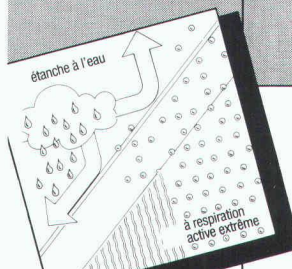

TEGUTOP Informations

Nom _____
Raison sociale _____
Adresse _____
Tél. _____

tegum

Tegum SA
Leutschenbachstr. 45
8052 Zürich
01/306 61 61

Fabrication et
vente d'articles
techniques



LA SA L'ÉNERGIE DE L'OUEST SUISSE (EOS)

cherche

pour son Service des lignes responsable de l'entretien du plus grand réseau à très haute tension de Suisse romande avec plus de 1000 km de ligne 125 et 220 kV ainsi que des études et travaux de construction et d'extension du nouveau réseau 380 kV

jeune ingénieur en génie civil EPFL/Z

Ce poste conviendrait à un ingénieur diplômé en génie civil, intéressé par la géotechnique, par les calculs de fondations et par l'organisation des chantiers. Bonnes connaissances d'allemand souhaitées.

Lieu de travail à Lausanne avec déplacements fréquents en Suisse romande.

Place stable. Conditions de travail et avantages sociaux d'une grande entreprise électrique. Horaire de travail variable.

Prière d'adresser les offres de service manuscrites, avec curriculum vitae et copies de certificats au

**Service du personnel de la SA
L'Énergie pour l'Ouest Suisse (EOS),
place de la Gare 12, case postale 570, 1001 Lausanne.**



AMT FÜR BUNDESBAUTEN
OFFICE DES CONSTRUCTIONS FÉDÉRALES
UFFICIO DELLE COSTRUZIONI FEDERALI

En notre qualité d'organisme de services publics employant 500 personnes, et de plus grand organe technique de Suisse, nous sommes responsables de la réalisation des projets de construction de la Confédération en Suisse et à l'étranger. Notre siège principal se trouve à Berne et des services décentralisés lui sont rattachés.

Pour nos programmes de réalisation dans les régions de Payerne et de Sion, nous cherchons

2 architectes ETS

comme chef de projet

Aimeriez-vous accomplir des tâches importantes dans un proche avenir, mais auparavant, faire des expériences durant quelques années? Par exemple, négocier avec les autorités administratives et politiques, ou encore, exercer une activité en étroite collaboration avec des mandataires.

Etes-vous intéressé? Alors, saisissez votre chance. Un poste à l'Office des constructions fédérales, de l'arrondissement 1 à Lausanne, vous attend. Vous aurez la possibilité de traiter et de résoudre de manière indépendante des projets et de remplir des tâches importantes.

Pour tous renseignements ou entrevue éventuelle, nous vous invitons à prendre contact avec M. B. Noth, 021/26 96 26 ou d'adresser votre candidature complète à:

Office des constructions fédérales
Section du personnel et de la formation, Effingerstrasse
20, 3003 Berne.



Nous sommes une entreprise leader de la construction et diffusons dans le monde entier les systèmes VSL de précontrainte, tirants d'ancrage, levage et ripage de charges lourdes, coffrages glissants ainsi que tous les travaux spéciaux de la branche.

Afin de renforcer notre succursale de Crissier (VD), responsable de la Suisse romande, nous cherchons un

INGÉNIEUR CIVIL EPF OU ETS

ayant si possible une bonne expérience de la précontrainte pour conseiller nos clients dans l'utilisation de nos systèmes VSL, pour étudier différentes variantes et pour assister techniquement les responsables des chantiers.

Nous offrons à notre collaborateur, après une formation approfondie dans nos divers départements, un champ d'activités vaste et varié dans une ambiance de travail agréable, une rémunération en rapport avec les exigences élevées de ce poste ainsi que d'excellentes possibilités de carrière au sein du groupe international.

Pour tous renseignements complémentaires, veuillez contacter M. D. Cilloni ou M. H. Müller au siège central de Lyssach (BE), qui répondront volontiers à vos questions.

VSL INTERNATIONAL SA
Bernstrasse 9
3421 Lyssach/BE
Tél. (034) 47 99 11

République et canton de Neuchâtel

Concours de projets d'architecture pour un nouveau bâtiment administratif cantonal à La Chaux-de-Fonds

Douze projets ont été remis dans les délais. Les projets primés et achetés sont les suivants :

1^{er} rang
Projet n° 4 **LEOPOD**
René Faessler,
architecte EPFL,
Le Locle

1^{er} prix
Fr. 25 000.–

2^e rang :
Projet n° 7 **JANUS**
Georges-J. Haefeli,
architecte EPFZ/FAS/SIA
La Chaux-de-Fonds

1^{er} achat
Fr. 9 000.–

3^e rang :
Projet n° 1 **NUMA**
Claude Rollier,
architecte EPFL/FAS/SIA
Bernard Delefortrie,
architecte ISASL
Neuchâtel

2^e achat
Fr. 7 000.–

4^e rang :
Projet n° 6 **FIGURE DE PROUE**
Ad'A Architecture
Eric Ryser & Urs Kuelling,
architectes ETS/ETH/SIA/GAN
Saint-Blaise

3^e achat
Fr. 5 000.–

5^e rang :
Projet n° 11 **Dr COOL'FRIC**
Roland Studer,
architecte GAN/FAS
Pierre Studer,
architecte GAN
La Chaux-de-Fonds

4^e achat
Fr. 2 000.–

6^e rang
Projet n° 12 **REVERENCE**
NCL Architecture Urbanisme SA
Stéphane Horni,
Pierre-Alain Maire,
Jean-Michel Triponez,
architecte EPFZ/SIA
La Chaux-de-Fonds

5^e achat
Fr. 2 000.–

La Ville de Genève cherche

architecte-urbaniste

au Service d'urbanisme (4, rue Jargonnant)

Mission :

Participer à l'élaboration des plans directeurs de quartier ; assumer une partie de la gestion courante, notamment le suivi de l'activité immobilière et la préparation de préavis.

Conditions :

- posséder le diplôme d'architecte d'une école polytechnique ou universitaire ;
- avoir de l'expérience en matière d'études d'urbanisme ;
- connaître, si possible, la structure urbaine genevoise et la législation en matière d'urbanisme.

Tout renseignement complémentaire peut être obtenu auprès de M^{me} Anni Stroumza, chef de service, au numéro 022/786 45 33.

Les candidates et candidats, **de nationalité suisse**, sont priés(es) de présenter leurs offres manuscrites, sur formule « demande d'emploi » – à disposition à l'Office du personnel – 2, cour Saint-Pierre – où elle sera retournée (case postale, 1211 Genève 3), accompagnée des copies de certificats, le plus rapidement possible.

Administration cantonale vaudoise

Communiqué du Département AIC – Service du logement

La loi du 4 mars 1985 concernant la démolition, la transformation et la rénovation de maisons d'habitation, ainsi que l'utilisation de logements à d'autres fins que l'habitation soumet à autorisation les démolitions, les transformations et les rénovations, totales ou partielles, de maisons d'habitation dans l'ensemble des communes du canton. Il en va de même de l'utilisation de logements, ou de parties de logements, à d'autres fins que l'habitation. Seules font exception les interventions effectuées sur des immeubles ou des logements occupés par leur propriétaire.

Par rénovation, on entend tous travaux d'une certaine importance, apportant une plus-value à l'immeuble sans modifier la distribution des logements. En règle générale, les travaux de rénovation qui ne s'inscrivent pas dans le cadre de l'entretien courant du bâtiment sont soumis à autorisation. La procédure impliquée par la loi ne se confond ainsi pas de manière absolue avec celle liée à l'octroi d'un permis de construire.

Le Département AIC a pu maintes fois vérifier que les mécanismes de la législation précitée ne sont pas parfaitement assimilés par tous ceux qui, quel que soit l'échelon où l'on se situe (propriétaires ou leurs mandataires, autorités communales entre autres), sont concernés par la procédure. Trop souvent, en effet, des travaux sont entrepris et poursuivis sans que le département en soit informé, alors même que ces travaux, par leur nature ou leur ampleur, nécessitent l'octroi d'une autorisation.

Une exécution fidèle de la volonté exprimée par le législateur implique davantage de rigueur dans la perception du dispositif. A cet effet, le présent communiqué doit contribuer à orienter chacun sur les spécificités de la loi. Pour le surplus, le Département AIC, Service du logement (N° 44 61 26) se tient à la disposition de tous ceux qui souhaiteraient obtenir des informations complémentaires sur la question.



Concours de projet pour la gare de Brigue

Les parties intéressées, composées des communes de Brigue-Glis et Naters, du Département des travaux publics du canton du Valais, des CFF, des PTT et des représentants de la ligne Furka - Oberalp, mettent publiquement en concours le projet susmentionné, selon règlement SIA 152.

But du concours

Après que tous les intéressés se soient mis d'accord sur un concept général du trafic pour la zone de la place de la Gare, le but du concours est la conception urbaine d'une part et, au niveau technique, de la circulation d'autre part, pour une nouvelle gare de voyageurs des lignes Furka Oberalp, Brigue-Viège-Zermatt, des CFF et de la ligne Brigue-Lötschberg-Simplon, pour une station de cars postaux ainsi que pour un bâtiment de services postaux.

Conditions de participation

Sont autorisés à participer au concours, tous les architectes de nationalité suisse, les architectes domiciliés ou établis en Suisse depuis le 1^{er} janvier 1989 ainsi qu'établis dans la province de Novare (Piémont).

Montant du prix

Le jury dispose d'une somme de Fr. 300 000.- pour l'attribution de 8 à 11 prix, ainsi que pour couvrir les frais d'éventuels achats, le montant destiné à ce dernier poste étant limité à Fr. 50 000.-. La somme sera de toute manière distribuée.

Programme

Le programme du concours sera tenu gratuitement à disposition des intéressés chez Bernath & Partner, Löwenstrasse 55, 8001 Zurich, tél. 01/221 26 52, à partir du 8 mai 1989 et dès le 15 mai 1989, la documentation, selon conditions d'inscription du programme du concours.

Délais

Les projets sont à remettre, selon conditions du programme du concours, jusqu'au 27 octobre 1989 et les maquettes jusqu'au 24 novembre 1989.

Les organisateurs et le jury

Ingénieurs et architectes suisses

ISSN 0251-0979

Organe officiel de la Société suisse des ingénieurs et des architectes (SIA), de l'Association amicale des anciens élèves de l'EPFL (A³E²PL), des Groupes romands de l'EPFZ (GEP) et de l'Association suisse des ingénieurs-conseils (ASIC)

Editeur

Société des éditions des associations techniques universitaires (SEATU)

Rédaction

En Bassenges, 1024 Ecublens - CCP 10-5775-2 Lausanne
Tél. 021/693 2098 O, téléfax 021/693 2084

Jean-Pierre Weibel, ing. dipl. EPFZ-SIA, rédacteur en chef
François Neyroud, arch. SIA, rédacteur
Danièle Renard, secrétaire de rédaction

Les manuscrits seront rendus selon accord préalable

Toute reproduction du texte et des illustrations n'est autorisée qu'avec l'accord de la rédaction et l'indication de la source

Abonnement

	Suisse	Etranger
Un an	Fr. 113.-	Fr. 122.-
Prix du numéro	Fr. 6.50	Fr. 7.50

Prix réduits pour étudiants et membres A³E²PL, GEP, ASIC et UTS
Abonnement, vente au numéro, changement d'adresse :
Imprimerie Bron, case postale 880
1001 Lausanne, tél. 021/329944, téléfax 021/327323
Changement d'adresse des membres SIA :
Secrétariat général SIA, case postale, 8039 Zurich
Tél. 01/2011570

Régie des annonces

IVA SA de publicité internationale	Siège central:
Rue du Pré-du-Marché 23	Mühlebachstrasse 43
1004 Lausanne	8032 Zurich
Tél. 021/377272	Tél. 01/2512450
Téléfax: 021/370280	Téléfax: 01/2512741

Impression

Imprimerie Bron SA, 1001 Lausanne
Tél. 021/329944

Schweizer Ingenieur und Architekt

paraît aux mêmes éditions

Rédaction

Rüdigerstrasse 11, case postale 630, 8021 Zurich
Tél. 01/2015536, téléfax 01/2016377

Abonnement

	Suisse	Etranger
Un an	Fr. 170.-	Fr. 185.-
Prix du numéro	Fr. 6.50	Fr. 7.50

Normes et documentations SIA

En français: Secrétariat SVIA, av. Jomini 8, 1001 Lausanne.
Tél. 021/363421

En allemand et en italien: Secrétariat général SIA,
Selnaustr. 16, 8039 Zurich. Tél. 01/2011570

Architecte REG

cherche associé ou partenaire.

Préférence sera donnée à un architecte avec affaires.
Ecrire sous chiffre IAS 489 à IVA SA, rue du Pré-du-Marché 23, 1004 Lausanne.

Bureau d'étude ingénieur en mécanique vous offre

disponibilité

pour établissement études concernant: production, utilisation énergie bâtiment, industrie, traitement des eaux, développement processus.

Prière s.v.p. de répondre sous chiffre IAS 490 à IVA SA, rue du Pré-du-Marché 23, 1004 Lausanne.

Architecte diplômé de l'EPFL et de l'Institut universitaire d'études du développement de Genève, IUED, sept années d'expériences en Suisse et à l'étranger dans des projets d'architecture et d'urbanisme, recherche nouvelle situation professionnelle, collaboration ou association.

Ecrire sous chiffre IAS 488 à IVA SA, rue du Pré-du-Marché 23, 1004 Lausanne.

VOICI VOICI

la preuve que vos annonces sont lues

Le maître du froid – Miele

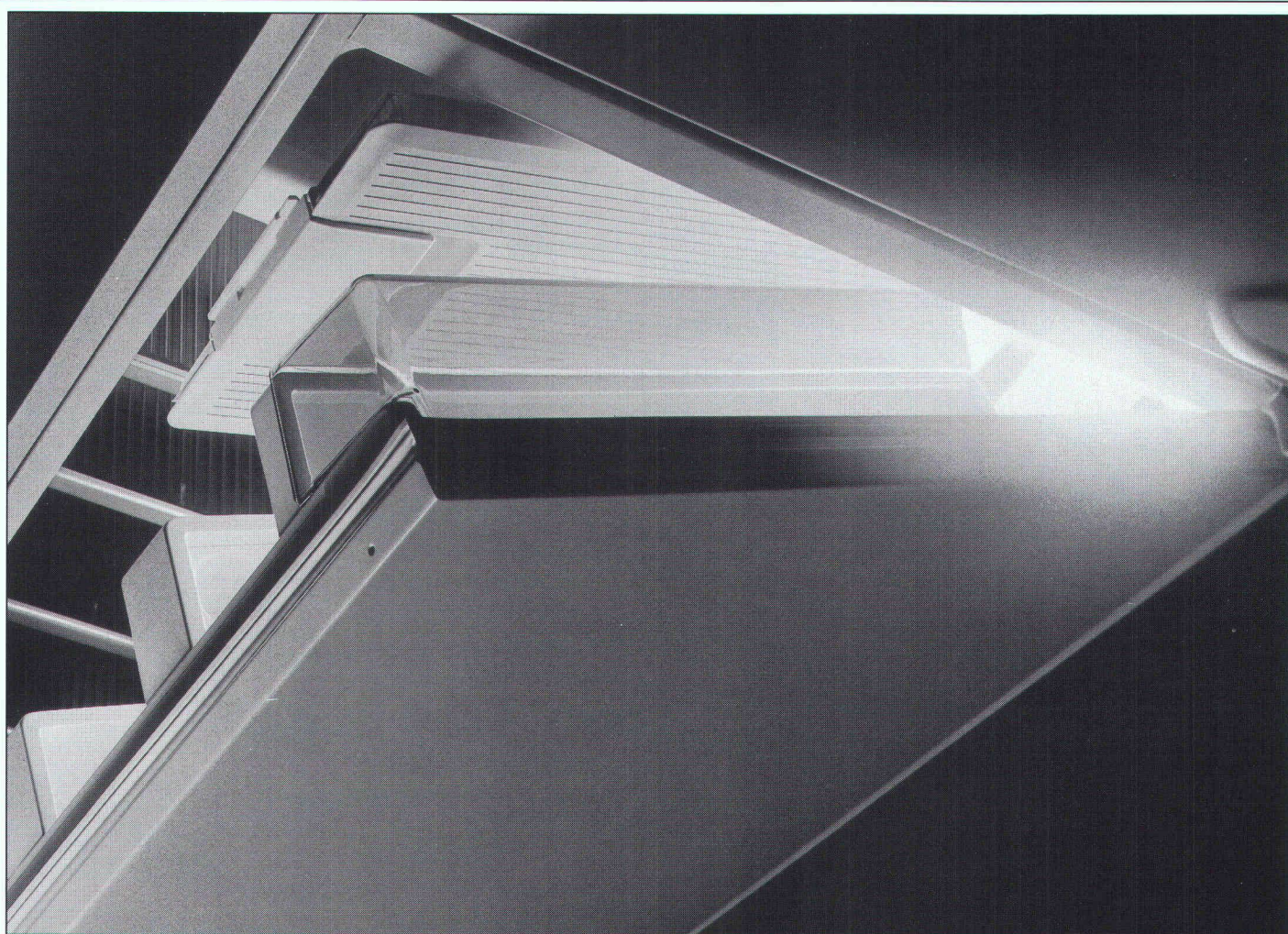

B 3292

Réfrigérer ou congeler. Miele maîtrise les techniques du froid les plus sophistiquées dans sa gamme d'appareils incroyablement variée.

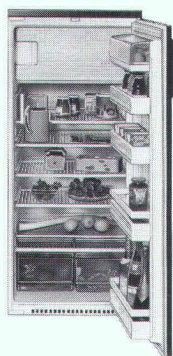

Réfrigérateur encastrable
K123E
Contenance utile 234 l
Partie congélation 21 l

Vous êtes sûr d'y trouver un appareil parfait. Aux mesures idéales. Encastrable dans les cuisines 55 ou 60. Ou modèle libre.

Spacieux et variable à souhait. Et irrésistiblement design.

La vaste gamme de réfrigération/congélation Miele vous garantit un «froid sur mesure».

Economiser du courant? Miele y consacre toute son énergie. Exemple: K 325 i, 3 zones de réfrigération à énergie dosée.

Ménager l'environnement? Naturellement! Moins 50 % de CFC!

Nouveau: La garantie Miele 24 heures de froid.

– Une protection pour vos précieux surgelés.

A vous de choisir.

Oui, j'aimerais recevoir votre prospectus
«Réfrigération/Congélation» détaillé.

Nom _____

Rue _____

NPA/localité _____

Découper – remplir et expédier à:
Miele AG, Limmatstrasse 4, 8957 Spreitenbach

IAS

Miele
Un choix pour la vie

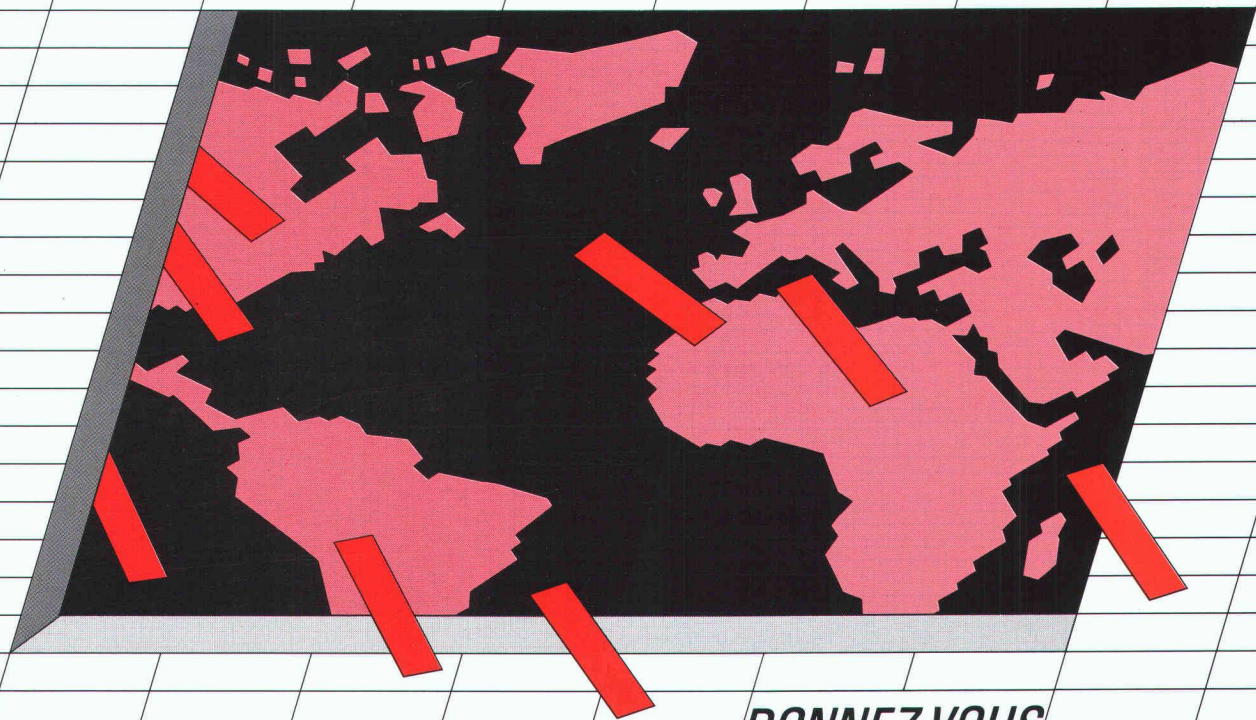

**DONNEZ-VOUS
UNE INFORMATION D'AVANCE!**

CENTREDOC

La bonne information, au bon moment, sous la bonne forme.

CENTREDOC *La veille technologique, la surveillance de la concurrence au service de la décision et de l'action.*

CENTREDOC *Une équipe d'ingénieurs, l'accès à plus de 2000 banques de données, un réseau international de spécialistes.*

CENTREDOC *DES PROFESSIONNELS OUVERTS SUR LE MONDE.*

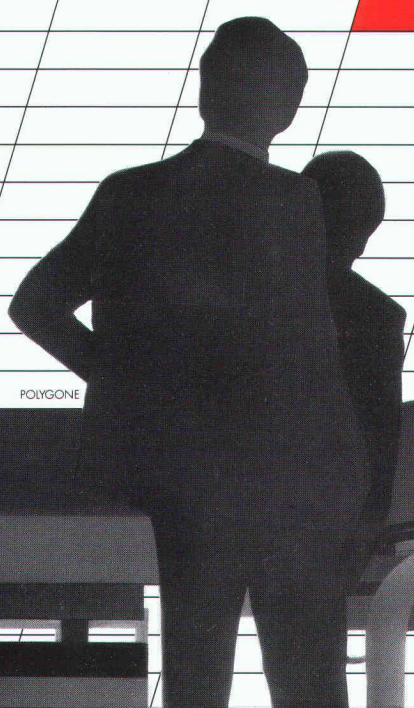

POLYGONE

B 3299

CENTREDOC
RUE BRÉGUET 2 CH-2007 NEUCHÂTEL
TÉL. 038/25 41 81/82
TÉLEX 952 655 FAX 038/254 873

RECHERCHE | ANALYSE | SYNTHÈSE
D'INFORMATIONS

CENTREDOC

SCIENCE

TECHNIQUE

ÉCONOMIE

PROPRIÉTÉ INDUSTRIELLE