

Zeitschrift: Ingénieurs et architectes suisses
Band: 115 (1989)
Heft: 8

Werbung

Nutzungsbedingungen

Die ETH-Bibliothek ist die Anbieterin der digitalisierten Zeitschriften. Sie besitzt keine Urheberrechte an den Zeitschriften und ist nicht verantwortlich für deren Inhalte. Die Rechte liegen in der Regel bei den Herausgebern beziehungsweise den externen Rechteinhabern. [Siehe Rechtliche Hinweise.](#)

Conditions d'utilisation

L'ETH Library est le fournisseur des revues numérisées. Elle ne détient aucun droit d'auteur sur les revues et n'est pas responsable de leur contenu. En règle générale, les droits sont détenus par les éditeurs ou les détenteurs de droits externes. [Voir Informations légales.](#)

Terms of use

The ETH Library is the provider of the digitised journals. It does not own any copyrights to the journals and is not responsible for their content. The rights usually lie with the publishers or the external rights holders. [See Legal notice.](#)

Download PDF: 15.03.2025

ETH-Bibliothek Zürich, E-Periodica, <https://www.e-periodica.ch>

Sia

Ingénieurs et architectes suisses
Schweizer Ingenieur und Architekt
Ingegneri e architetti svizzeri

Bulletin technique de
la Suisse romande, fondé en 1875

Paraît tous les quinze jours

N° 8/1989 5 avril 1989 115^e année

Editeur :

Société des éditions des associations
techniques universitaires (SEATU)

Rédaction :

En Bassenges
1024 Ecublens
Tél. 021/693 2098 ☉
Téléfax 021/693 2084

Couverture

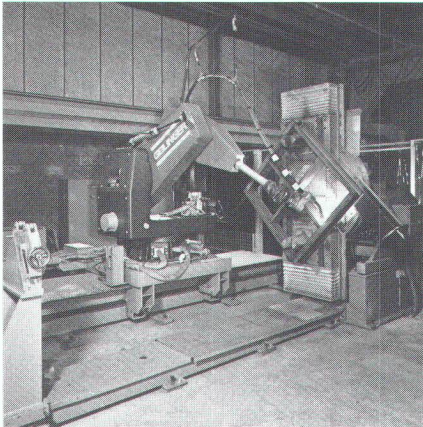

Le robot de soudure
et la tête de poinçonnement :

= QUALITÉ
= SÉCURITÉ
= RAPIDITÉ

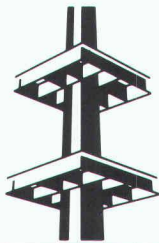

GEILINGER

Tête de poinçonnement:



5 000 000 m²
de dalles plates.

Geilinger SA
Entreprise d'ingénierie
et de constructions métalliques
Ch. des Cerisiers
1462 Yvonand
Tél. 024/321132
Fax 311025

Sommaire

Editorial	Cassandre 2000 <i>par Jean-Pierre Weibel</i>	107
Informatique appliquée	La CAO appliquée au bâtiment <i>par Amar Bouberguig</i>	109
Actualité	Un habitat groupé à Sorengo (TI) Où l'on parle de Corbu, du Parthénon, des voitures, de Mario Botta et de Paris-Match Les « friches industrielles » Le verre soluble : produit chimique ancien, mais plein d'avenir Une curiosité remarquable : dans un lieu exceptionnel : le Musée national du Saint-Gothard	118 121 122 123 124
SIA		125
Tableau des concours		B 61
Carnet des concours – Actualité – EPFZ – Computer 89 – Produits nouveaux		B 62 – B 70
Manifestations		B 71 – B 72

Schweizer Ingenieur und Architekt

Rédaction :	Rüdigerstrasse 11, case postale 630, 8021 Zurich, tél. 01/2015536	
Numéro 11/89	Wales – Spuren im Garten Eden <i>D. Marti, Bern</i> Verminderung von Wärmebrücken bei Neubauten <i>C. U. Brunner, Zürich, J. Nänni, Brugg-Windisch</i>	285 293
Numéro 12/89	Überschreitung <i>H. U. Scherrer, Zürich</i> UVP-Erfahrungen <i>G. Iselin, Bern</i>	319 320

MAINTENANT UN ÉCHAFAUDAGE DE FAÇADE DE NÜSSLI-CONSTRUVIT

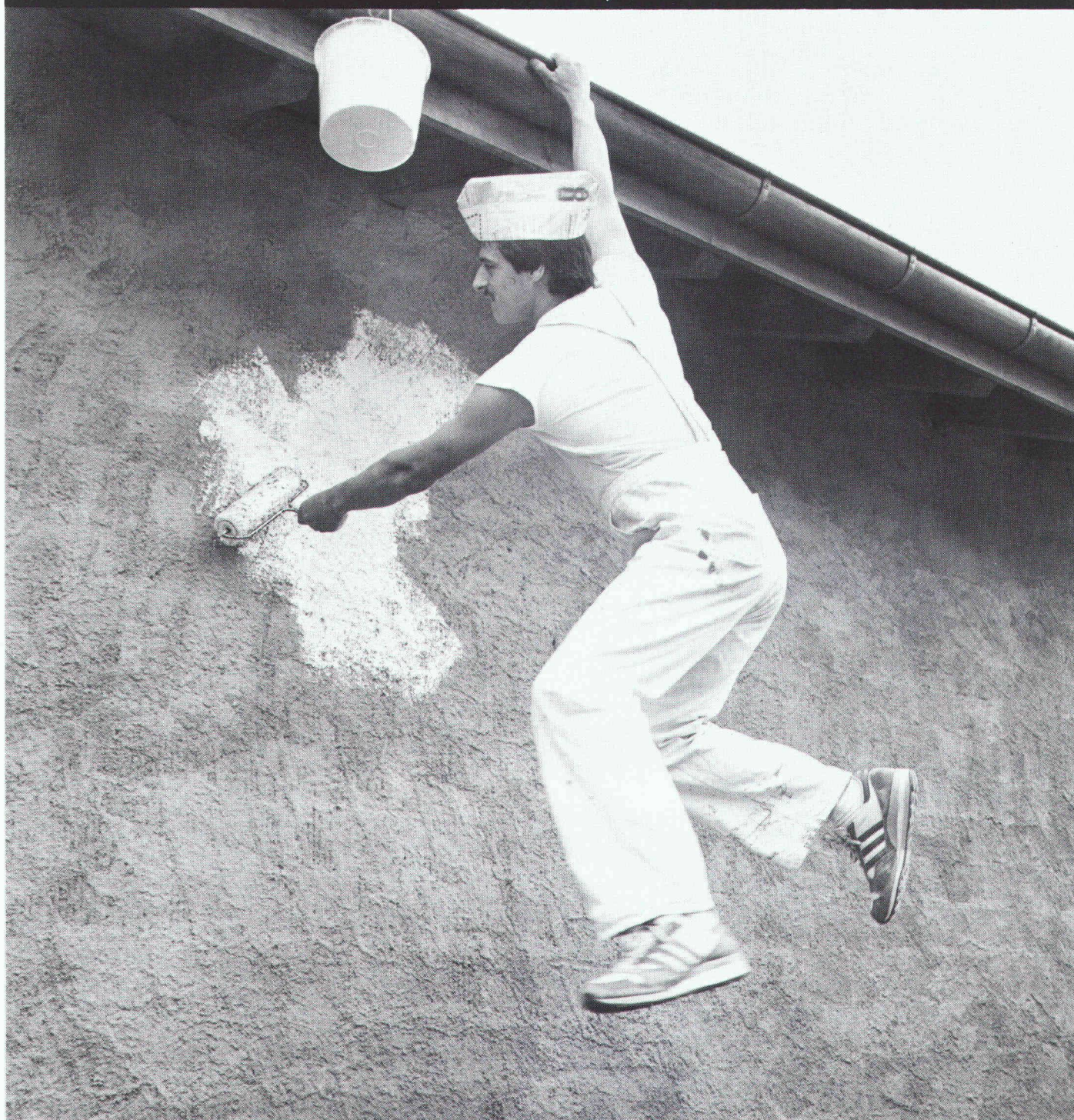

B 2631
L'échafaudage de façade n'est qu'une de nos spécialités. La projection, la location, la vente et le montage de cintres et d'étayages, de passerelles, de ponts de service, de toits provisoires, de ponts roulants, de tribunes, de scènes, de chaises et d'échafaudages spéciaux de tous types font également partie de nos spécialités. Faites confiance à notre longue expérience, nous sommes prêts à vous conseiller.



NÜSSLI-CONSTRUVIT SA 8536 **Hüttwilen** 054/47 13 85, télex 76 166 nuss 3250 **Lyss** 032/84 70 11, télex 934 705 nuco

Les ingénieurs en savent certainement long sur les goujons Cret à étriers.

Les goujons Cret sont fiables. Leur capacité de charge a été définie selon la théorie de la plasticité et prouvée lors de nombreux essais pratiques.

Notre documentation claire et détaillée ainsi que le service-conseil de nos spécialistes vous apportent une aide précieuse dans tous vos cas spécifiques.

Les goujons Cret font leurs preuves depuis dix ans. Ils ont obtenu de nombreuses distinctions et concessions internationales.

Le matériel et la fabrication des goujons Cret sont soumis continuellement à un sévère contrôle. Vous pouvez donc compter sur eux. Les goujons Cret sont patentés.

Les goujons Cret sont livrables rapidement. Car nous fabriquons nous-mêmes notre propre produit.

Les goujons Cret sont disponibles en différentes exécutions. Afin que vous puissiez résoudre tous les problèmes de reprise de charges au niveau des joints de dilatation.

Les étriers sont exactement positionnés et fixés aux goujons Cret. Le travail sur le chantier en est facilité et il n'y a pas d'erreur de pose.

Grâce aux goujons Cret, les détails de construction sont plus simples et plus rationnels. Les travaux d'armature et de coffrage nécessaires pour consoles et corbeaux étant superflus, le système de goujons Cret s'avère particulièrement avantageux.

Le système de goujons Cret, c'est la solution simple, fiable et économique pour la reprise des forces transversales dans les joints de dilatation. Demandez notre documentation!

F.J. Aschwanden SA 3250 Lyss 032 84 86 11

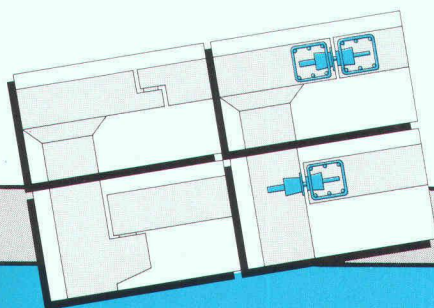

Joint de dilatation en bord de dalle:
goujons Cret au lieu de corbeau avec appui de glissement.
Raccord dalle/pilier:
goujons Cret au lieu de console avec appui de glissement.

CRET®

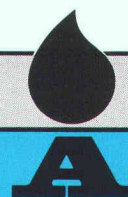

Aschwanden
Sécurité comprise.

Le 1er lave-vaisselle au monde –

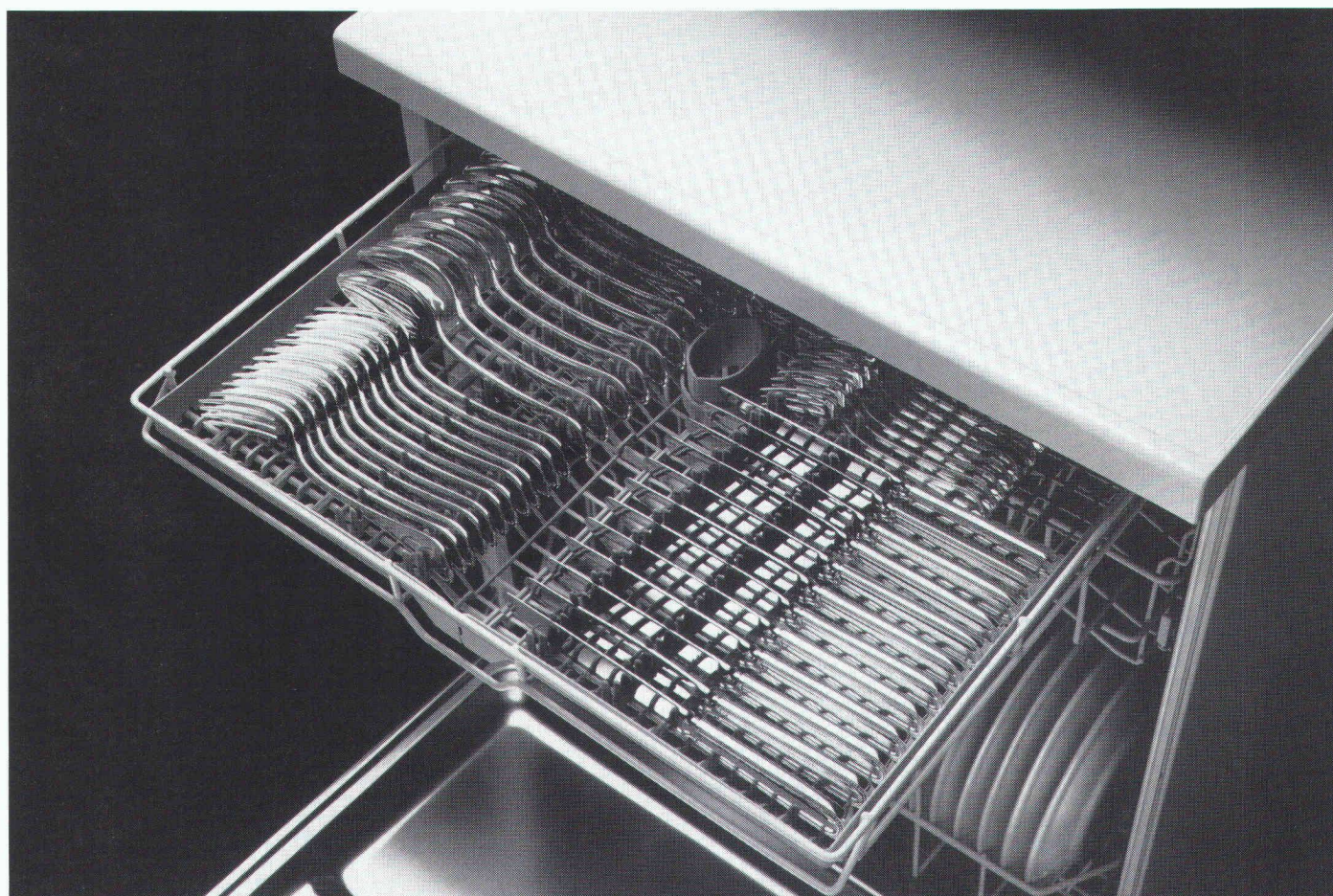

B3050

– avec tiroir à couverts

Là où pour les autres le progrès s'arrête, Miele innove et fête une première mondiale. Avec un lave-vaisselle de conception entièrement nouvelle. Cette petite merveille du point de vue espace vous offre en effet 11% de volume en plus pour la vaisselle et un tiroir exclusivement réservé aux couverts.

Au troisième étage de lavage, vos couverts bénéficieront d'un traitement spécial. Dorénavant vous ne vous salirez plus les mains en chargeant la machine, et vos couverts ne risqueront plus de se rayer au contact les uns des autres. Procédé hygiénique et pratique – ce qu'on est en droit d'attendre du niveau le plus élevé.

Il est évident qu'une nouveauté mondiale a bien davantage à offrir. Il suffit de penser à la consommation d'énergie et au niveau sonore qui, une fois de plus, sont réduits à un minimum – comme nous en avons l'habitude chez Miele. Une évidence même.

Ce n'est pas un fait du hasard si Miele occupe la 1re place sur le marché des lave-vaisselle. Ses conceptions avantageuses sont le fruit d'une recherche intensive. Autre preuve de la supériorité Miele.

Venez vite vous en convaincre chez votre spécialiste Miele.

Miele
Un choix pour la vie

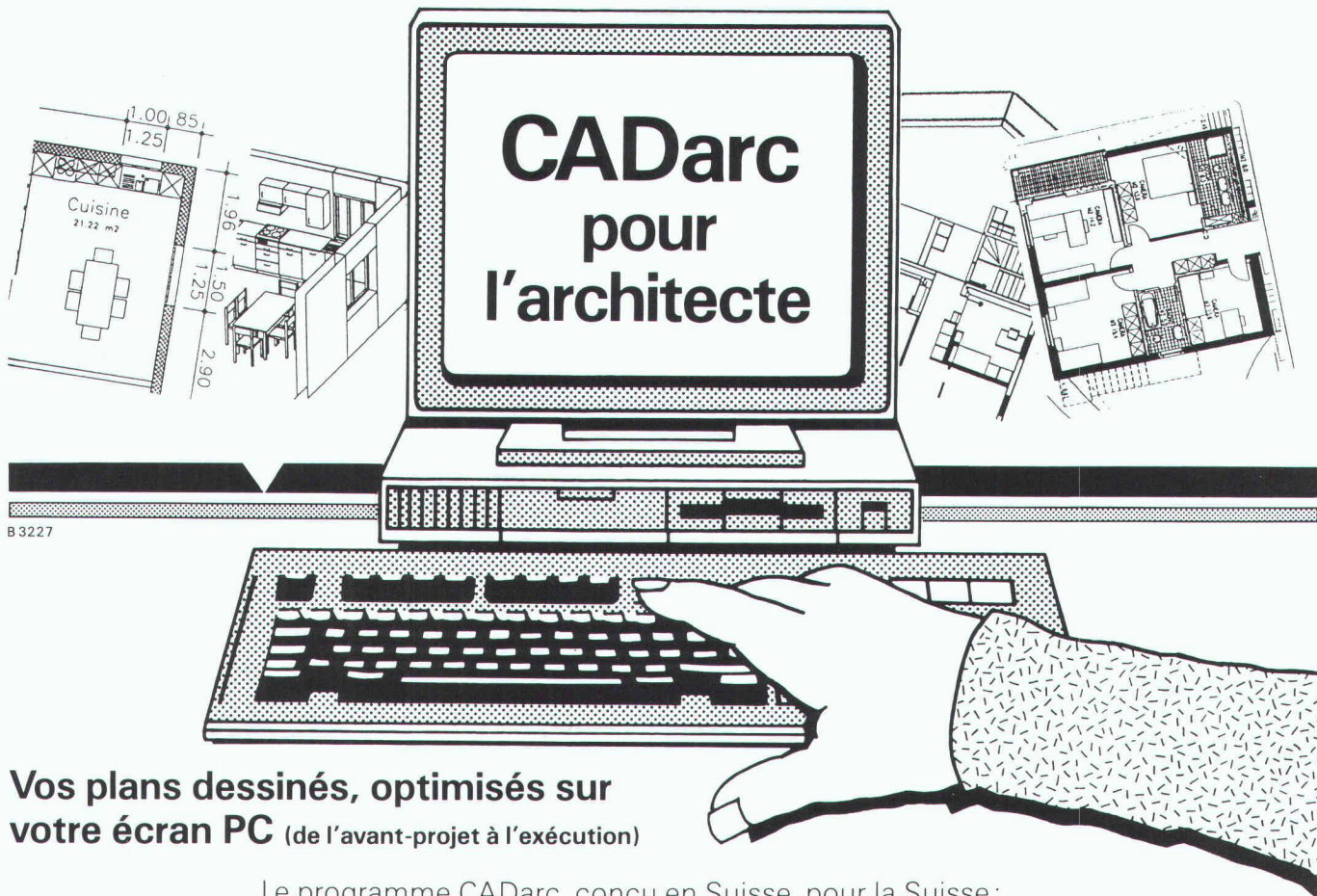

**Vos plans dessinés, optimisés sur
votre écran PC (de l'avant-projet à l'exécution)**

Le programme CADarc, conçu en Suisse, pour la Suisse :

- dessine les murs (traits doubles et intersections)
- insère les portes et les fenêtres
- cote selon les exigences de l'architecte, calcule les surfaces et volumes
- passe directement d'une représentation 2D en 3D et inversement
- dispose d'une bibliothèque de symboles 2D et 3D (appareils sanitaires, cuisine, mobilier, etc.)
- ne requiert aucune connaissance particulière en informatique
- fonctionne sur les versions 9 et 10 d'AutoCAD

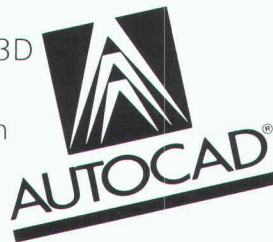

APPELEZ
FIDES



Appellez FIDES Informatique : 021/20 12 81, M. C. Buccino
pour disposer très vite d'une documentation

Formation complète proposée et assumée par des spécialistes
de votre secteur d'activité.

FIDES
INFORMATIQUE

**COMPUTER 89
STAND 729**

Av. de Rumine 37, Case postale, 1002 Lausanne
Téléphone 021/20 12 81 – Télex 454 980 fid ch – Fax 021/23 77 62

Les souhaits d'architectes sont pour nous un défi!



Jumbo-Markt, Arbon

Arch. O. Frei, Solothurn

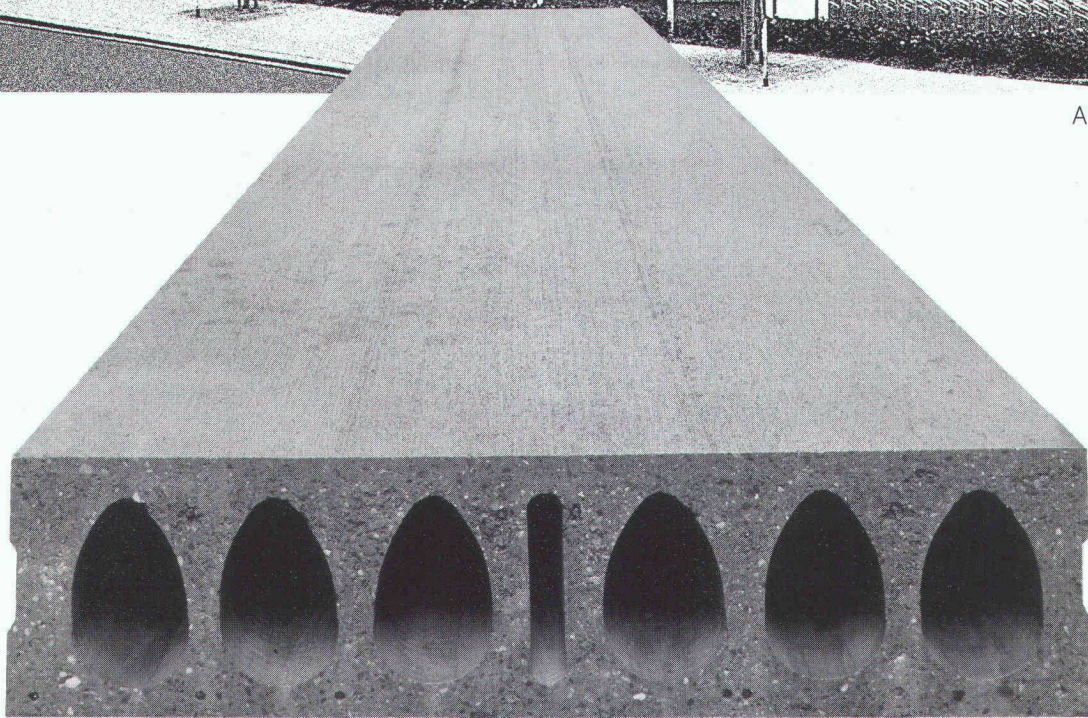

B 3091

Notre réponse: Plaques creuses BRUN

Le nouveau système de réalisation de plafonds
pour bâtiments locatifs, artisanaux et industriels!

Les architectes et ingénieurs voudraient disposer d'un système de réalisation de plafonds qui leur laisse une liberté de conception maximale et se prête à des solutions «sur mesure». Pour nous, leur souhait est un vrai défi! Les plaques creuses BRUN sont d'un emploi rationnel, rapide et avantageux. Les plaques creuses BRUN sont préfabriquées et conviennent à des portées allant jusqu'à 12 mètres (à une largeur de 1,20 m).

BRUN

ELEMENTWERK BRUN AG LUZERN

Case postale, 6020 Emmenbrücke

Téléphone 041 - 55 16 16

Usine: Mooshüslistr, 6032 Emmen

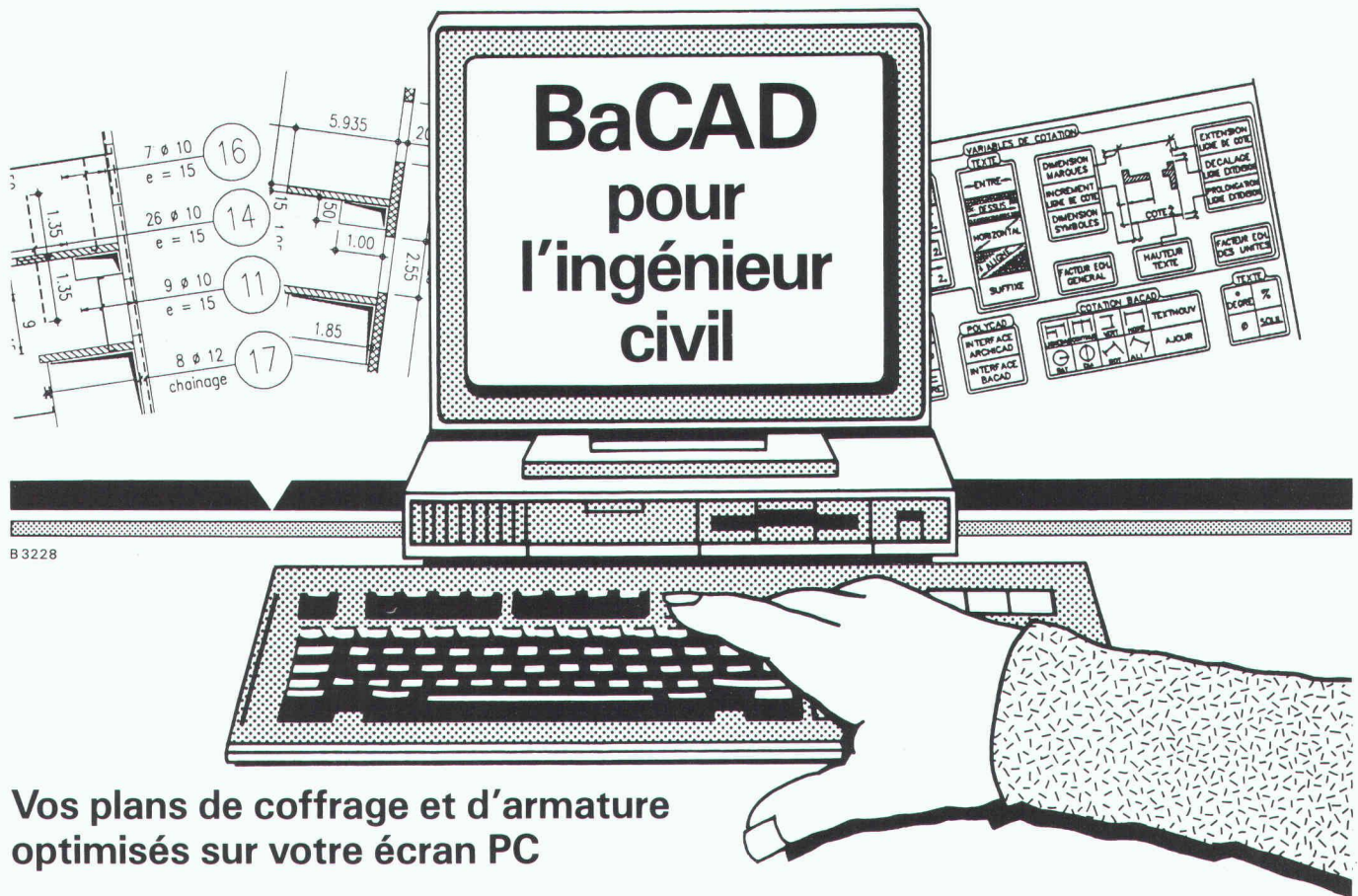

Vos plans de coffrage et d'armature optimisés sur votre écran PC

Le programme BaCAD, conçu selon les spécifications suisses :

- Réalise vos plans de coffrage, aide à l'insertion des murs, ouvertures, etc.
- dessine les plans d'armature avec barres et treillis
- génère automatiquement vos listes de fers et treillis
- simplifie et accélère la production de votre bureau technique
- ne requiert aucune connaissance particulière en informatique
- fonctionne sur les versions 9 et 10 d'AutoCAD

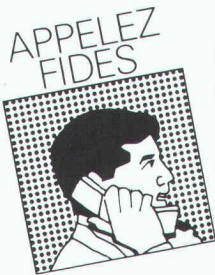
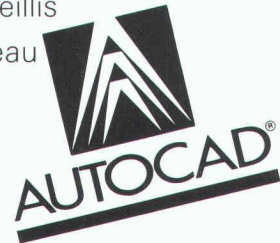

Appelez FIDES Informatique: 021/20 12 81, M. C. Buccino pour disposer très vite d'une documentation

Formation complète proposée et assumée par des spécialistes de votre secteur d'activité.

FIDES

INFORMATIQUE

COMPUTER 89
STAND 729

Av. de Rumine 37, Case postale, 1002 Lausanne
Téléphone 021/20 12 81 – Télex 454 980 fid ch – Fax 021/23 77 62

Isoler naturellement:

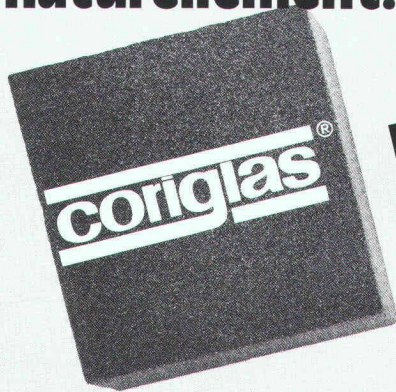

nouveau:

- format des panneaux 60 x 60 cm
- indice lambda amélioré
- que 2,78 panneaux/m²
- taux réduit de joints

Coriglas est un verre cellulaire moulé en partant de verres purs, alliant les avantages intrinsèques du verre à ceux de la structure cellulaire fermée. Il ménage l'environnement et n'a aucun effet toxique.

Coriglas convainc ingénieurs, architectes et maîtres d'ouvrage par ses propriétés spécifiques:

- étanchéité à l'eau et à la vapeur
- incombustibilité
- imputrescibilité
- résistance à la compression
- insensibilité aux acides
- résistance aux parasites ou microbes
- stabilité dimensionnelle
- insensibilité aux variations thermiques

Pour toits, terrasses, façades, revêtements de paroi, plafonds, sols, etc. **Coriglas** est garant d'isolation thermique et de longévité élevées.

Coriglas – l'isolation naturelle haute fiabilité.

N'hésitez pas à demander des précisions à:

GK Glas-Keramik SA

Direction de vente, Willi Keller
Vulkanstrasse 116, 8048 Zurich
téléfon 01 432 35 55
téléfax 01 432 73 95

Bureau de vente Bâle
H. P. Künzi
Tichelengraben 11
4104 Oberwil
téléfon 061 401 20 09

Ou chez votre fournisseur
attitré de matériaux de construction.
Entrepôts de livraison à Zurich, Bâle et Berthoud.



Compression importante... tout repose sur Floormate.

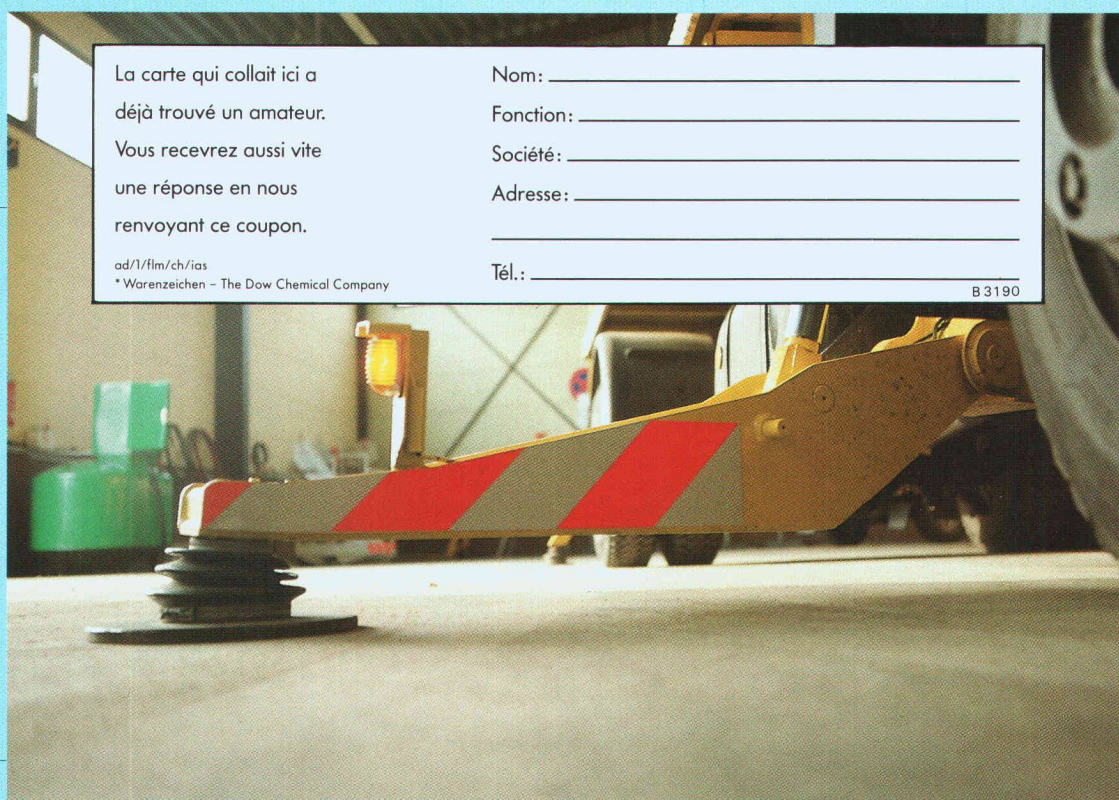

Les sols industriels soumis à de fortes contraintes de compression nécessitent un matériau isolant garantissant une protection absolue. **Floormate* 500** et **Floormate 700** sont des panneaux isolants en mousse bleue de polystyrène extrudé spécialement conçus pour supporter des charges élevées. En effet, outre une résistance exceptionnelle à la compression, **Floormate** garantit une résistance contre l'humidité à toute épreuve, ainsi qu'une isolation longue durée sans altération des dimensions initiales. De plus, sa mise en oeuvre est extrêmement simple.

Retournez-nous la carte réponse pour apprendre dès maintenant comment nos produits testés contribuent à vos projets spécifiques.

Dow Europe S.A., Grenzstrasse 10, 8180 Bülach.



Le programme Styrofoam*.
Fruit de 25 ans d'expérience
dans l'isolation haute performance.



* Marque - The Dow Chemical Company

FLOORMATE* 500

FLOORMATE* 500
DOW

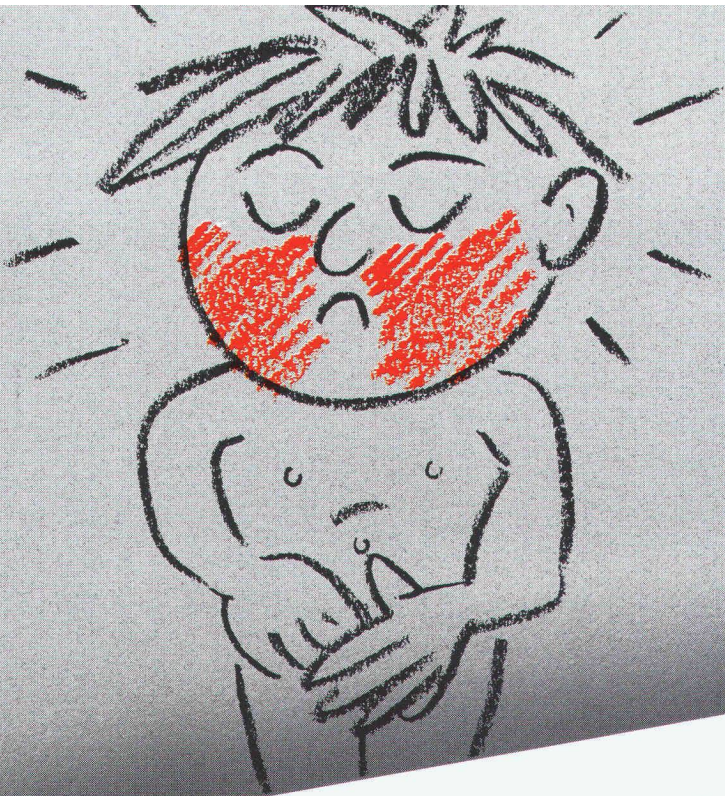

NE FAITES PAS

ROUGIR VOS MURS...

HABILLEZ-LES!

B 3229

Lettre ouverte à Messieurs les architectes

Parlons-en ouvertement: par les contacts que nous entretenons avec les membres de votre profession, nous constatons que de nombreux architectes se limitent, pour habiller les parois, au crépi et au papier ingrain.

Cette attitude nous étonne. Aussi avons-nous cherché à nous en expliquer les raisons.

Certes, la construction est votre œuvre première et peut-être considérez-vous comme un détail secondaire le revêtement des murs que vous avez élevés. Cependant, c'est la première chose qui frappera le regard du visiteur, en quelque sorte votre signature.

Certes, crépis et ingrains sont des solutions passe-partout qui ne vous posent pas de problèmes de choix. Vous n'avez en effet guère le temps de découvrir la richesse inouïe, la variété exceptionnelle des revêtements muraux. Mais votre marchand MSP est à votre service pour vous libérer de cette tâche. Connaissant parfaitement les collections, il vous présente rapidement, en fonction de vos intentions et des goûts de votre client, une sélection choisie parmi les 40 000 revêtements existants. Il peut même vous libérer totalement de ce choix en traitant directement avec vos mandants.

Certes, crépis et ingrains sont des solutions bon marché. A première vue, oui. Mais il faut y ajouter le prix des travaux de peinture. Si, au cours des années, l'occupant souhaite utiliser ses murs comme élément harmonieux ou décoratif, il faudra tout arracher... et à quel prix!

Or les plus beaux revêtements muraux ne représentent jamais qu'un pourcentage infime de la construction. Et pourtant ce sont souvent eux qui, en mettant la touche finale à votre œuvre, parachèvent l'enthousiasme des futurs occupants.

Enfin - ce sera notre dernière remarque - les revêtements actuels n'ont plus rien de commun avec les papiers à fleurettes de jadis. Aujourd'hui ils créent absolument toutes les ambiances. Ils sont pour vous les auxiliaires précieux qui vous permettent de personnaliser pleinement votre œuvre.

Mais remplaçons les mots par les images. Vous pouvez obtenir d'autres exemplaires de la belle plaquette «Jouez avec l'espace» éditée à votre intention et que vous avez dû recevoir par la poste. Il vous suffit de vous adresser à votre marchand MSP.

**Association suisse
des marchands de papiers peints
et de revêtements muraux**



Plus de 800 architectes et ingénieurs...

ACAU, A. CONCEPT SA, R. Adatte et P.-A. Juvet TRAM, Architecture et conseils SA, ARCOSA, ASS lier 4 SA, ATELIER 75 ARCHITECTURE SA, AXE, Atelier d'Architecture Ban, Charly BAPST, Bär SA, & Partenaires SA, F. BERNASCONI et Cie, Jack Boéchat SA, Claude Borlat, Alain Bornet, Michel MANN immobilière SA, BURRI ET PERRETEN SA, SA, Pierre Chamorel, Chanez & Diserens SA, Jeanring, Damay, Montessuit, Carlier, Decoppet & Tschu-S.A., Pierre DORSAZ S.A., Ecole d'ingénieurs Frivincenzo Esposito, Max Evard SA, Pierre Fahmi, Fischer et Montavon, Baechler et Gagliardi, Edgard Girardin, Georges Glauser, Grin Gilbert et Huber et Poncet, Hatra-habitat traditionnel SA, Georges Jaunin, Hubert Jaunin, Frédéric Johner, J.P.C. Ingénieurs S.A., Lamunier et Van Bogart, ciété de Banque Suisse, Liez & Raymondin, Martin, Ernest Martin & Associés, Roland nieurs SA, Roland Meige, André Meillard, Monnier, Renato Morandi, Pierre Moser, Valotton, Alois Page, Bernard Paget, PEINT-ques PELLEGRINO, Jean-Ph. Perrinjaquet, doux, François et Paul Pillet, Pizzera et Poletti truction SA, Planning Management S.A., SA, Rochat & Coderey, Jean-François Ros-SA, Jean-Louis Rossi, J.-P. Roulier, Jac-et Fils, Schaffner Hans et Cie, Schluneg-KAS S.A., Pierre Schweizer, SEMPA Nicolas Tardin, Technique et Economie THEVENAZ, Thomann & Thomann, lotton, Philippe Vasserot, Zweifel &

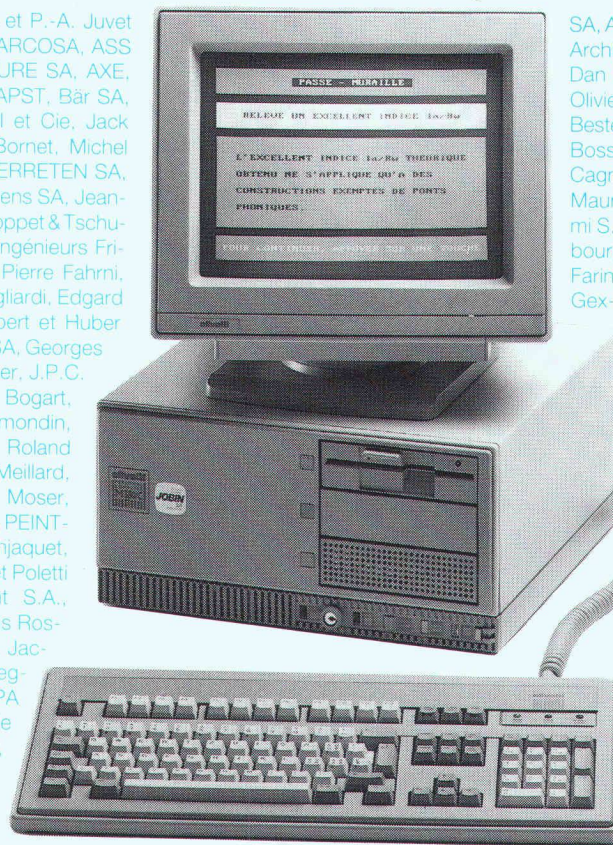

SA, Alt et Isely, A. Antiglio SA, Arches 2000 SA, ARCHI-Architectes S.A., Architectes Associés Fribourg, Ate-Dan Badic, Baeriswyl & Wicht SA, Baillif et Loponte, Olivier Barde, William Bardet, Vincent Becker, Schmidt Bestenheider, Claude Bétrisey, Binda et Monnier, Michel Bosson, Raymond Bourgoz, Nicolas Büchler, BUHL-Cagna, Gueissaz, De Montmollin, Jean-Pierre Cahen Maurice Christe, Atelier Commun, Cotecna Engineermi S.A., Hervé de Rham, Diserens & Chanez, Doriquebourg, Jean-Pierre Emery, Jean-Claude Enderlin, Farine S.A. A. & S., Favre & Weber, Mario Fellrath, Gex-Fabry, Patrick Giorgis, Jean-G. Giorla, Jean-Louis Charly, Jacques Gross, Hans Gutscher, Guyot Holdener, Honegger SA, D. Huni, Georges Société Anonyme, Richard Knecht, A. Kugler Antoine de Lavallaz, Claude Lehmann, Solombardi et Fame, Marti Herbert, François Martin, A. Mattana, Matter ingé- MODUS VIVENDI, Robert Mosimann, Musy et COLOR S.A., Jac-SA, Jean-A. Pication et Cons- DE RHAM & CIE M. Beetschen ments Leuba FER & KARASA, Pierre Steiner SA, Stucky SA, Pierre-Claude Jean-Marc Val-Strickler,

...déjà "branchés"

PIGMA : progiciel intégré de gestion de mandats.

Après l'enregistrement simple et rapide de l'activité des collaborateurs, de l'avancement des travaux, des dépenses et des factures émises, vous obtenez un contrôle permanent et précis permettant de mesurer **la rentabilité de votre activité.**

PASSE-PARTOUT: simulateurs de construction.

Modélisation des effets acoustiques, thermiques et hygrothermiques à travers un élément de construction simple ou composite.

Après introduction des conditions climatiques, de l'épaisseur et du type des différents matériaux, on obtient le verdict hygrométrique, K moyen (SIA 180 / 1), indice d'affaiblissement des sons aérien (Ia et Rw), poids et épaisseur.

Pour vous assister, JOBIN S.A., spécialiste Olivetti, dispose d'une infrastructure qui répond parfaitement aux besoins et aux exigences informatiques de notre époque. Le conseil sérieux, le matériel testé, l'installation professionnelle sur site, le centre de formation, l'assistance téléphonique permanente et les techniciens compétents dans un atelier moderne ne sont que quelques-uns de nos atouts.

ROLAND MESSERLI : soumissions et contrôle des coûts.

Permet un travail de devis et de soumission rapide sur la base de textes personnels ou/et en utilisant les données du C.R.B. (CFC et CAN).

Une comparaison des offres simple et efficace en francs et en pourcent. Un allègement administratif grâce à des sorties de documents tels que: Contrats, lettres de remerciements, situations et demandes d'acomptes détaillées, etc... Un contrôle et une gestion des coûts de construction précis et automatiques (bons de paiements, compte d'entreprises, décompte de chantier et contrôle des garanties).

Et à ces 3 logiciels spécialisés ajoutez les programmes administratifs suivants:

MS-PROJECT: planification et suivi de projet
WORDPERFECT 5.0: traitement de texte évolutif
DIMFIBU: comptabilité financière
DBJ+: gestion de données et adresses



BUREAUTIQUE

Av. de Provence 10
 1000 LAUSANNE 20
 Tél. 021/256022
 Téléfax 021/240730

B3176

VOUS POUVEZ NOUS CONSULTER AVANT OU APRÈS!

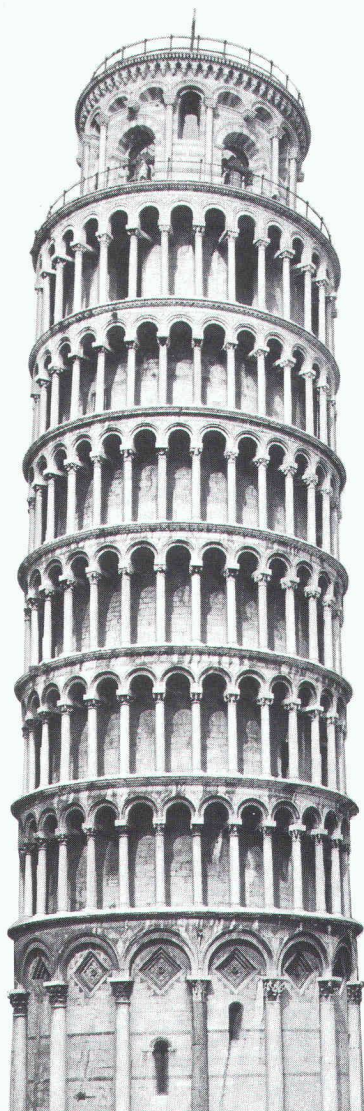

Lorsque le toit coule, que le mazout s'écoule dans les eaux, que les fissures apparaissent sur un pont ou que l'humidité suinte au travers d'une maçonnerie, il faut s'attendre à un assainissement onéreux. Bien sûr, nous chargerons volontiers d'un tel travail puisque nous sommes des spécialistes en la matière. Toutefois, il vous en coûterait moins cher si vous nous consultiez déjà au niveau de l'établissement du projet; en effet, ce qui a été correctement conçu dure plus longtemps et est mieux préparé pour lutter contre l'humidité, l'eau et les produits dangereux. De toute façon, cela vaut la peine d'utiliser nos expériences et nos connaissances en matière de planification, nos conseils d'exécution et de conservation aussi bien pour les nouvelles constructions que pour les assainissements. Plus vite vous nous associez à votre réalisation et mieux cela vaudra.

TECTON

Tecton. Les spécialistes en étanchéité, protection des eaux et des ouvrages.

MAIS APRÈS C'EST SOUVENT PLUS CHER!



Informations

B.3230

Oui, je désire de plus amples informations concernant:

- Etanchéités et réfections de toitures plates
- Etanchéités génie civil
- Etanchéités bassins, réservoirs d'eau, piscines, etc. . . .
- Installations citernes et stations-service
- Etanchéités d'ouvrages béton par revêtement réactif PUR
- Protection d'ouvrages béton et assainissement
- Protection d'ouvrages maçonnerie et assainissement

Nom _____

Prénom _____

Rue _____

NPA/Lieu _____

Tél. _____

TECTON



1530 Payerne VD

A la Palaz, tél. 037/61 15 46,
fax 037/61 28 87

4133 Pratteln BL

Rütiweg 3, tél. 061/821 70 71,
fax 061/821 70 07

4704 Niederbipp BE

Breitsteinweg 16, tél. 065/73 11 33,
fax 065/73 10 16

5432 Neuenhof AG

Ringstrasse 18, tél. 056/86 47 47,
fax 056/86 18 55

8330 Pfäffikon ZH

Hochstrasse 120, tél. 01/952 31 11,
fax 01/952 32 17

3110 Münsingen BE

Südstrasse 8a, tél. 031/92 62 22

6816 Bissone TI

Via Collina 19, tél. 091/68 55 16

L'utilisation complète des chutes de bois

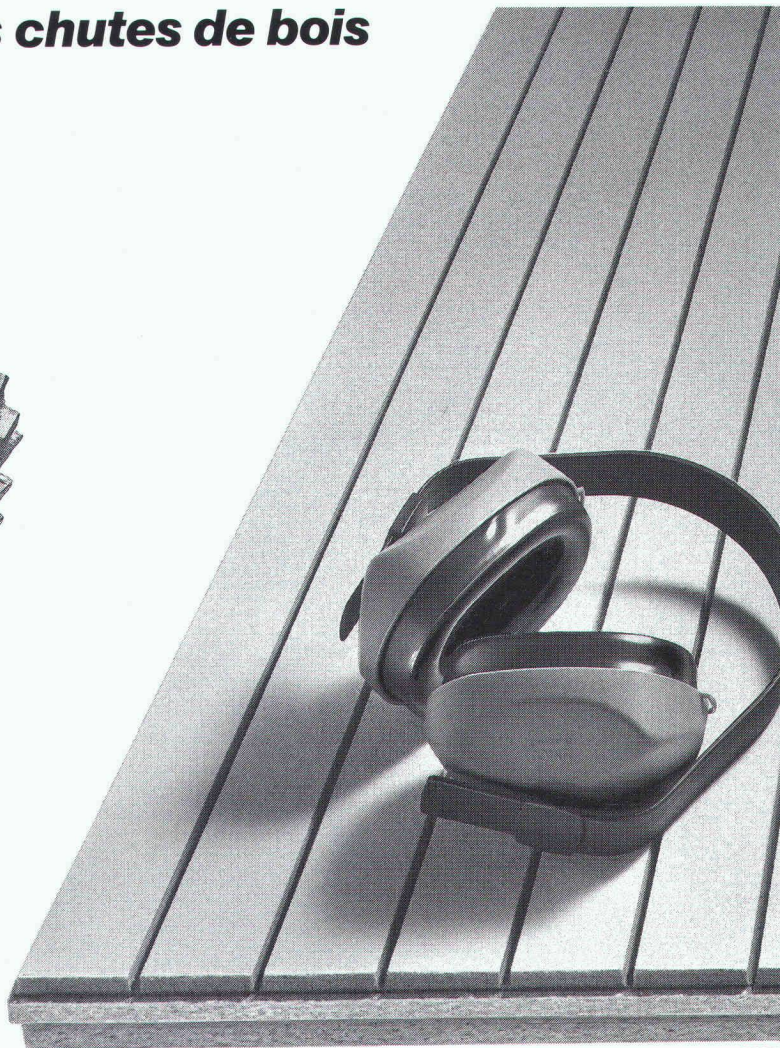
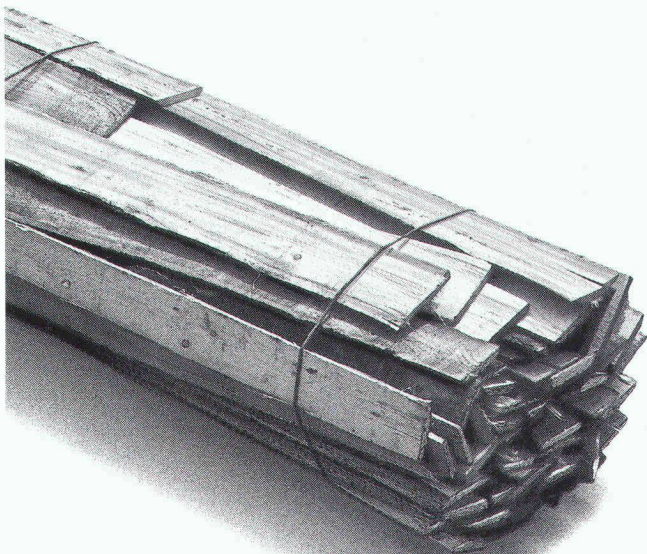

**Par ex. pour
la protection acoustique**

B2741

Les responsables de la construction devraient «dresser l'oreille».

Le bruit n'est pas forcément mélodieux. Il peut aussi être très gênant, à l'extérieur autant qu'à l'intérieur, sur le lieu de travail ou chez soi. C'est pourquoi nous fabriquons des matériaux de construction palliant à tous les genres de bruits: des panneaux de fibres de bois provenant des chutes de scieries, des bois de nos forêts. Pour les planchers, les parois, les plafonds et les toits.

Grâce à leurs bonnes qualités d'absorption, les panneaux de fibres de bois poreux amortissent les bruits les plus forts. Le bruit des pas est réduit et les sons aériens sont amortis de façon très appréciable. Pavatex nous procure ainsi un calme certain, de meilleures conditions de travail et un habitat très confortable.

Les panneaux de fibres de bois isolants Pavatex sont formés de part en part de bois naturel, le matériau de construction idéal, répondant parfaitement aux exigences de notre époque: économique, éprouvé et sans nuire à l'environnement. Il est intéressant de connaître ses applications en détail. Demandez notre documentation, ou des conseils personnels.

Tél. 042-36 55 66. Pavatex y arrive!



**Panneaux de
fibres suisses
de qualité**

pavatex®

Pavatex SA, 6330 Cham

**Le bois sous
son meilleur aspect.**



Le soleil brille maintenant plus longtemps à St-Aubin

Le philosophe grec Socrate avait déjà fait construire une maison à trois murs. Les rayons du soleil pénétraient par le quatrième côté ouvert orienté au sud. Les dalles du sol et les murs étaient ainsi réchauffés. La chaleur accumulée veillait à un climat ambiant agréable, même par les nuits froides, au cours desquelles la face ouverte était fermée par des couvertures de protection.

Cette idée a été reprise par les architectes Sigg + Flückiger de Chez-le-Bart dans une maison à plusieurs appartements, La Molière, sise à St-Aubin, canton de Neuchâtel. Les balcons ou loggias des nouveaux logements en PPE sont fermés de façon étanche par des parois vitrées pliantes SESSA et des vitrages de Schweizer. Les avantages:

Plus grand volume habitable; les parois pliantes agrandissent la salle de séjour et permettent un habitat agréable proche de la nature. Plus de lumière et de santé; dans une loggia ou un balcon vitré, vous pouvez apprécier pratiquement toute l'année les rayons du soleil.

Augmentation de la valeur du bâtiment; les balcons et les loggias vitrés revalorisent le logement et la maison.

Insonorisation; une rue passante est perçue comme une rue résidentielle tranquille.

Réduction des coûts du chauffage; la chaleur accumulée par l'espace vitré peut être cédée aux locaux environnants. L'espace vitré agit comme zone-tampon et réduit ainsi les déperditions calorifiques.

Les vitrages de balcons ou de loggias, avec des parois vitrées pliantes, constituent ainsi un investissement qui s'amortit très rapidement et accroît la qualité de l'habitat.

SchweizerInfo 133

Conception individuelle des halls d'entrée avec des boîtes aux lettres

Le programme de boîtes aux lettres de Schweizer peut s'adapter à toutes les exigences. Les batteries de boîtes aux lettres SESSA sont constituées de caissons à habillage

et accessoires à bords arrondis ou en chanfrein. Elles peuvent être fixées sur supports, encastrées dans la maçonnerie, ou appliquées contre des murs, et leur arrangement et couleur adaptés aux entrées du bâtiment.



SchweizerInfo 134

Schweizer dans la protection civile

Le programme offre englobe des composants normalisés, comme par exemple, des portes et volets blindés, des parois coulissantes, des installations de ventilation et des déshumidificateurs d'air ambiant. Les composants et appareils de ventilation correspondent aux prescriptions de l'Office fédéral pour la protection civile. Nous sommes en mesure de vous conseiller de la planification au montage.

Les déshumidificateurs d'air ambiant SESSA PRETEMA protègent la substance du bâtiment et préservent le bon fonctionnement des installations de protection civile.



SchweizerInfo 135

Schweizer

Ernst Schweizer SA
Constructions métalliques
Chemin du Cap 3
1006 Lausanne
Téléphone 021/29 92 44

B 3223

veuillez me faire parvenir des informations supplémentaires.
es produits ci-dessus m'intéressent.
veuillez me faire parvenir une documentation gratuite.

Société:

Nom:

Rue:

NPA/Lieu:

Tél.:

11/89

A envoyer à:
Ernst Schweizer SA,
1006 Lausanne
Chemin du Cap



Application avec succès de nattes de drainage/coffrage
«Enkadrain CK»

Peu de place pour des constructions en pente avec eaux de ruissellement

L'eau dans les sols de fondation est un véritable problème pour chaque construction, exigeant dans la plupart des cas des mesures constructives et beaucoup de place. Depuis 7 ans, on utilise en Suisse la natte combinée comme coffrage perdu. La natte «Enkadrain CK» permet l'évacuation et l'écoulement de l'eau dans le sol sans faire perdre de place au bâtiment. Un exemple pratique démontre ce problème spécifique et le genre de solution à envisager.

Exemple: Le projet Haltenreben à Winterthour-Wülflingen

Les problèmes sont bien connus: un espace exigü, de l'eau dans la fouille, de mauvaises conditions pour assurer l'écoulement des infiltrations d'eau d'un sol au silt, un délai d'exécution restreint, le coût, la sécurité, et le maintien de la qualité de l'ouvrage pendant des décennies.

Le coffrage perdu... une fonction complémentaire très appréciée

Dans ce cas, également dans de nombreuses autres situations, l'avantage spécifique d'«Enkadrain CK» permet d'éviter le coffrage extérieur et la perte de place. Le type «CK», une évolution de la natte de drainage et de filtration «Enkadrain», un produit bien connu qui a fait ses preuves, s'applique là où des raisons d'économie imposaient le bétonnage directement contre le terrain (rocher, paroi berlinoise, etc.) sans perte de place. «Enkadrain CK» consiste en une structure tridimensionnelle de drainage en fils frisés de polyamide,

revêtue d'un côté par un support filtrant en toile non tissée, et de l'autre côté d'une couche étanche au bétonnage en plastique, formant le coffrage perdu.

Economie importante des coûts et du temps

L'économie est réalisée par le fait que le coffrage habituel sur la face extérieure n'est pas nécessaire, et que la pose des nattes est simple et rapide. Coupées sur mesure à partir de grands rouleaux, l'application en grande surface devient possible. Le matériau est imputrescible.

Gamme de produits et vente d'«Enkadrain»

Le type «CK» est présenté comme un produit multifonctionnel (chemise de filtrage, de drainage et de coffrage perdu). Le type «ST» sert dans la construction comme drainage vertical et horizontal, et le type «TP» est utilisé dans le génie civil comme drainage vertical et horizontal et sous charge importante.

Conseil et vente par l'importateur

général SCHOELLKOPF SA, Schaffhauserstrasse 265, 8057 Zurich, téléphone (01) 3121616, télex 823214, télécopie (01) 3121626. Tous les types d'«Enkadrain» sont également livrables chez les marchands de matériaux de construction.

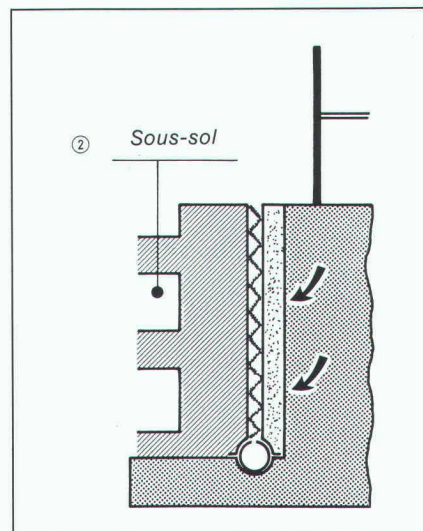
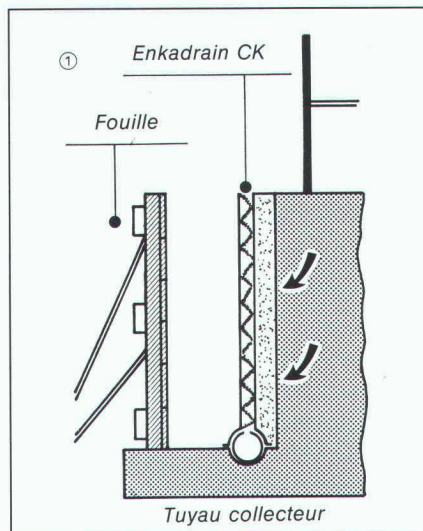

Grâce à l'«Enkadrain CK», un gain d'espace a été réalisé lors de la construction du projet Haltenreben à Winterthour-Wülflingen (Entreprise générale Zani SA, Winterthour).

Un raccordement d'ancrages sans difficulté à la natte «Enkadrain CK».

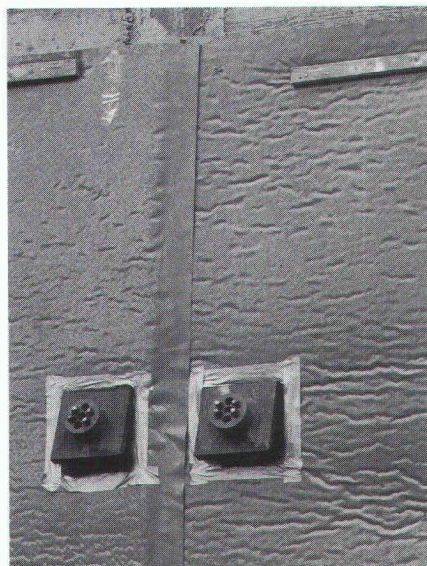
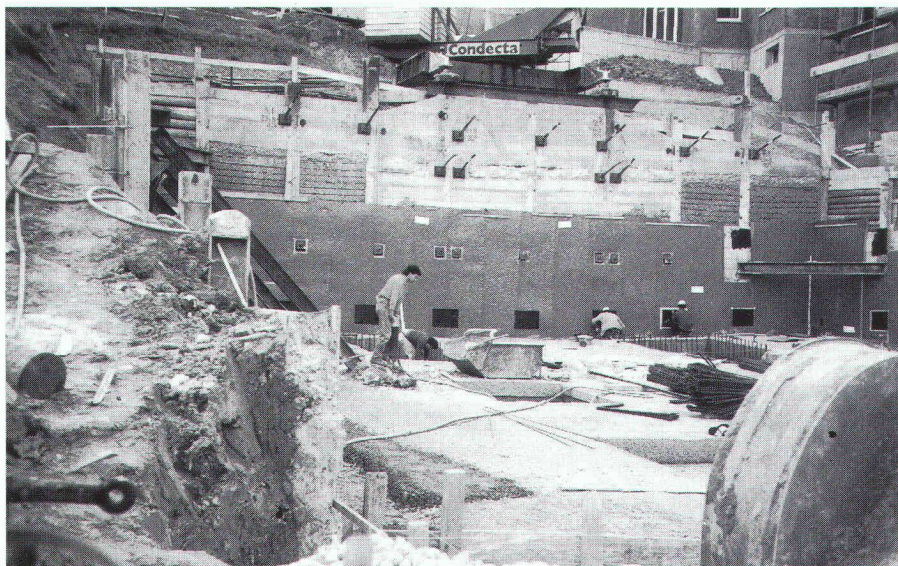

Quoi de
neuf ?

Quoi de neuf? Une documentation vient de paraître, qui vous renseigne sur les mille et une façons d'acquérir votre logement: retournez le coupon ci-dessous et recevez **gratuitement** la toute nouvelle brochure «Accéder à la propriété». Gétaz Romang l'a mise au point à votre intention, en collaboration avec des professionnels de l'habitat. 20 pages de conseils, une méthode, des exemples, des témoignages pour réaliser le grand rêve: être chez soi.

Et puis découvrez ce qui se fait de mieux en Suisse, en visitant **les expositions Gétaz Romang**. Elles vous apprendront à préciser vos goûts et vos besoins.

Il y a aujourd'hui plus de possibilités de devenir propriétaire qu'on le pense.

Vive la vie...

**GETAZ
ROMANG**

LEADER DE L'ÉQUIPEMENT POUR L'HABITAT

B 3189

Expositions Gétaz Romang à Aigle, Bussigny, Château-d'Œx, Genève, Sion, St-Légier (La Veyre), Viège, Yverdon-les-Bains (carrelages)

ACCÉDER À LA PROPRIÉTÉ

RENOVATION DE A À Z.

NOUVEAU

GRATUIT

Adressez-moi, svp, la nouvelle brochure «Accéder à la propriété». P 772

Autre brochure disponible: «Rénovation de A à Z».

Nom: _____ Prénom: _____

Rue: _____

N° postal: _____ Localité: _____

Tél.: _____

Postez à: Gétaz Romang, case postale, 1800 Vevey.

