

Zeitschrift: Ingénieurs et architectes suisses
Band: 116 (1990)
Heft: 8

Werbung

Nutzungsbedingungen

Die ETH-Bibliothek ist die Anbieterin der digitalisierten Zeitschriften. Sie besitzt keine Urheberrechte an den Zeitschriften und ist nicht verantwortlich für deren Inhalte. Die Rechte liegen in der Regel bei den Herausgebern beziehungsweise den externen Rechteinhabern. [Siehe Rechtliche Hinweise.](#)

Conditions d'utilisation

L'ETH Library est le fournisseur des revues numérisées. Elle ne détient aucun droit d'auteur sur les revues et n'est pas responsable de leur contenu. En règle générale, les droits sont détenus par les éditeurs ou les détenteurs de droits externes. [Voir Informations légales.](#)

Terms of use

The ETH Library is the provider of the digitised journals. It does not own any copyrights to the journals and is not responsible for their content. The rights usually lie with the publishers or the external rights holders. [See Legal notice.](#)

Download PDF: 18.03.2025

ETH-Bibliothek Zürich, E-Periodica, <https://www.e-periodica.ch>

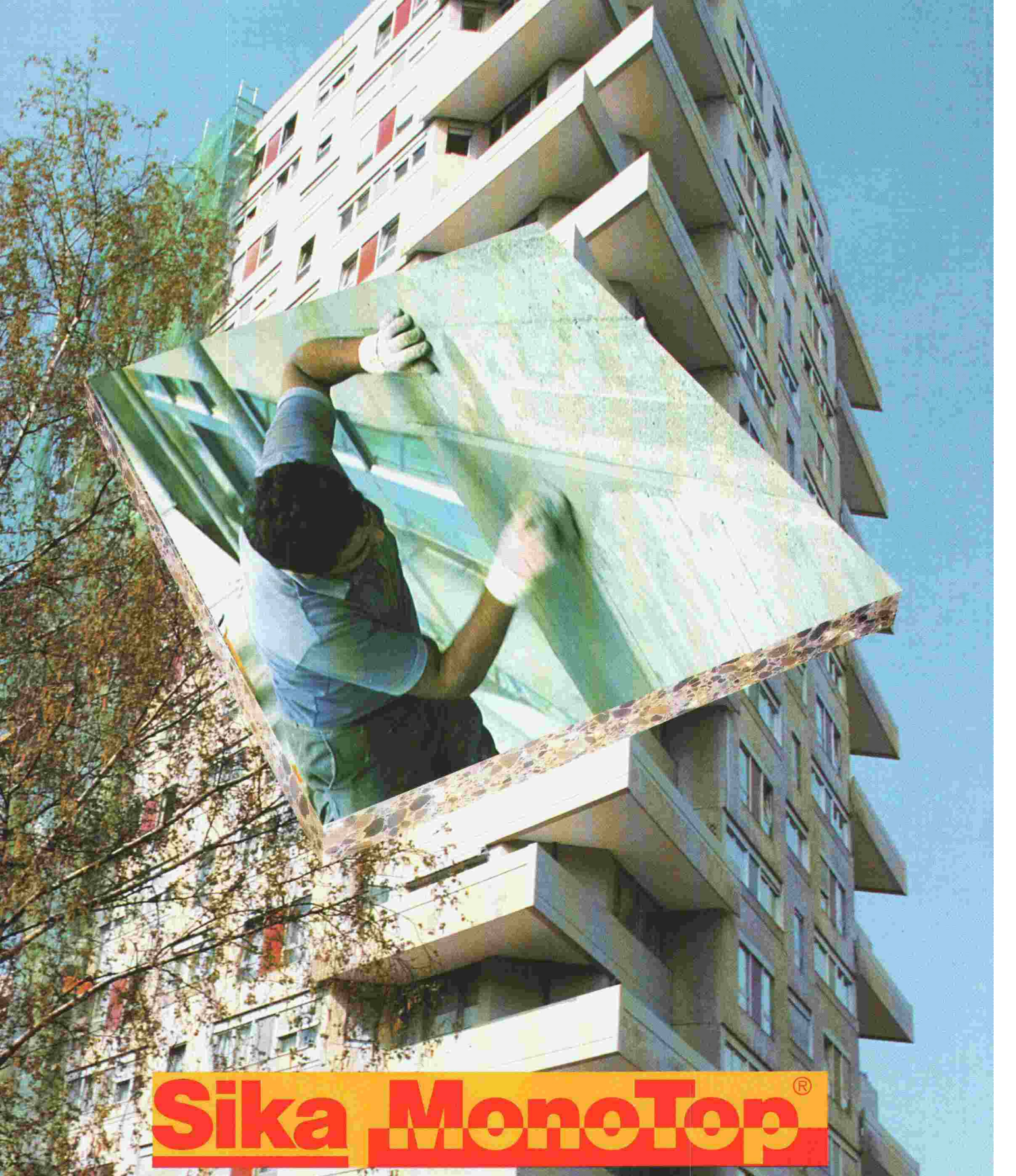

Sika MonoTop[®]

**La nouvelle génération de mortier est arrivée.
A un composant, grâce à la technologie Sika-Silicafume.**

Ce nouveau système de mortier représente un grand pas technologique franchi avec succès par le département de recherche Sika. Le mortier d'assainissement Sika MonoTop amélioré par l'adjonction de résine synthétique est véritablement une nouvelle référence du futur:

Faculté optimale de mise en œuvre grâce à l'adjonction d'agréats spéciaux.

Gâchage et stockage sans problème comme tous les produits à 1 composant.

Excellente adhérence sur le support grâce aux nouvelles résines mises au point.

Durabilité élevée grâce à la technologie Sika-Silicafume.

Produit d'une qualité exceptionnelle intégré dans un assortiment d'utilisation universelle dans le bâtiment et le génie civil.

Ménagement de l'environnement. Seuls les sacs en papier sont à détruire.

Sika MonoTop. Simple, sûr, au service de la construction.



**Chimie Suisse
pour la construction
dans le monde entière.**

Sika-Service, Tél. 021 20 32 71

Pour la protection incendie . .

Promat



PROMAT SA
Rümikerstrasse 45
8409 Winterthur-Hegi
052 27 41 27

**. . par exemple
piliers circulaires
F90**

Demandez nos documents techniques

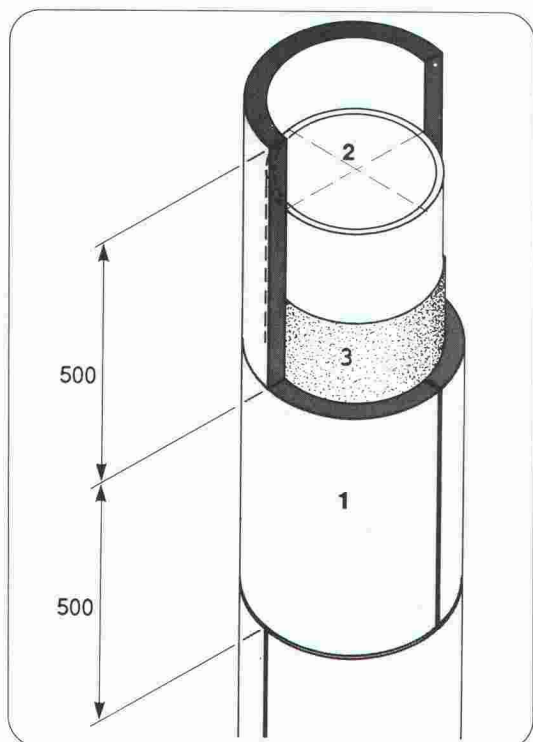

- 1 Coquilles PROMASIL, $e = 40 \text{ mm}$
- 2 Pilier en acier
- 3 Surface de l'acier, joints horizontaux et verticaux collés avec l'adhésif PROMAT - K84
- 4 Joints verticaux décalés d'une demi-largeur de segment

B 3638



Porte coulissante automatique/Loge de concierge pare-balles/Tambours de Sécurité type SDT/Revêtement plafond et murs en fonte alu

B 3613

Nous ne fournissons non seulement les installations de sécurité; nous exécutons également les travaux de connection!

Hammer

Constructions métalliques
Installations de sécurité
Atelier de presses à forger les profils

Contractants en Allemagne, Autriche,
France, Italie, Scandinavie, Extrême-Orient.

Genossenschaft Hammer, Binzstr. 7, CH-8045 Zürich, Tel. 01/462 18 18, Fax 01/462 10 61



**Une exclusivité
Gétaz Romang**

Le marbre moulé contemporain **helopal**®

Le marbre moulé: un matériau d'aujourd'hui

Le marbre moulé Helopal est une pierre artificielle (composée pour environ 70 à 80% de carbonate de chaux, d'hydroxide d'aluminium ou matériaux vitreux) à laquelle on adjoint un liant en résine de polyester. Le marbre moulé Helopal doit le parfait lissé de sa surface à une fine couche de résine spéciale de haute résistance.

Tout le sanitaire contemporain

La nouvelle technique du marbre moulé s'applique aux revêtements lisses ou en relief, baignoires anatomiques, lavabos, sièges WC, accessoires standard: tablettes, anneaux et

barres porte-serviettes, distributeurs de papier, porte-savons en 12 teintes marbre et 6 teintes onyx. Sur demande, il est même possible de réaliser vos modèles personnalisés.

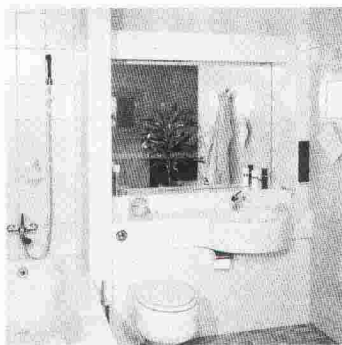

L'esthétique et le poli du marbre, plus l'étanchéité

Agréable et chaleureux au toucher, harmonieux dans ses tona-

lités fraîches, le marbre moulé Helopal possède cet autre atout d'être parfaitement lisse et sans pores. Un gage précieux de facilité d'entretien et d'hygiène.

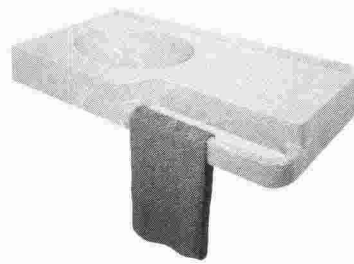

Misez sur la haute résistance

Les couleurs du marbre moulé Helopal sont inaltérables. Ce matériau résiste à la lumière, aux variations de température et aux agents acides. Une garantie de durabilité.

Gétaz Romang à Aigle, Bussigny, Château-d'Œx, Genève, Sion, St-Légier, Viège, Yverdon-les-Bains (carrelages).

Vive la vie...

Veuillez m'envoyer une documentation sur le **marbre moulé Helopal**.
Retournez ce coupon à : Gétaz Romang, case postale, 1800 Vevey.

Nom: _____ Prénom: _____
Raison sociale: _____
Rue: _____
N° postal: _____ Localité: _____
Tél.: _____

GETAZ ROMANG

LEADER DE L'ÉQUIPEMENT POUR L'HABITAT

B 3509

Treplane 3 R/1833
la serrure à triple
sécurité

avec 3
pênes
forts

- plus de sécurité
- montage plus facile (pour huisserie métallique également)
- idéal pour portes existantes
- maniement direct par le clé

Treplane 3R/1833 possède tous les avantages de la serrure Treplane 3S/1832 déjà expérimentée. Son emploi est absolument idéal pour des portes existantes. Les cadres percés et montés peuvent être adaptés pour Treplane 3R sans problème. Pour des portes en bois des gâches extrêmement fortes sont à votre disposition.

Renseignements et documentations sont délivrés par les magasins spécialisés ou par le fabricant.

Glutz

La clé de vos ferrements

Glutz SA
 Segetzstrasse 13
 4502 Soleure
 Tél. 065 215171
 Tèlex 934 163

B2756

SOUS LA LOUPE:
 LE SAVOIR-FAIRE EN MATIÈRE D'INSONORISATION

«Le bruit nuit à la productivité au poste de travail»



Medecine du tra

Publié par la Caisse nationale suisse d'assurance en cas d'accidents CNA

Case postale 6002 Lucerne
 Tél. (041) 215111

Les surdités professionnelles

Dr R. Probst, spécialiste FMH en oto-rhino-laryngologie.

Dr R. Probst, spécialiste FMH en oto-rhino-laryngologie.

De nombreuses études sont consacrées aux dommages causés à la santé par le bruit. On peut pourtant y remédier grâce à des interventions acoustiques dans les locaux bruyants. Le revêtement des plafonds et des parois à l'aide de nos éléments absorbants spéciaux diminue les réflexions du son, fait baisser le niveau sonore et améliore la compréhension vocale. Nos systèmes absorbants très diversifiés et notre vaste palette de matériaux spécifiques permettent de trouver la solution la plus performante, quel que soit le domaine d'application.

En outre, notre service spécialisé en insonorisation est à votre disposition.



Siegfried Keller SA

INSONORISATION PROFESSIONNELLE

8306 Brüttisellen
 Téléphone 01/833 59 51
 Téléfax 01/833 61 51

B3624



Contactez nous !

Coffrage de dalles, cylindres, blocs sur mesure, remplissages, évidements. 1618 Châtel - Saint - Denis
Tél : 021 / 948 75 75
Fax : 021 / 948 75 79

LUXIT F-15 F-20 F-30 ISOLUX LUXIT TILU LUXIT T-SE ALPUR
STYROFOAM STYRODUR LUXIPAC EMBALLAGES

- ① Isolations de toits
- ② Isolations de toits plats
- ③ Isolations de plafonds
- ④ Isolations contre l'impact de pas
- ⑤ Isolations de parois
- ⑥ Isolations Murs à doubles parois
- ⑦ Bandes/chevilles pour Isomodul, pour maçonnerie avec Super-Isomodul
- ⑧ Isolations de sols
- ⑨ Isolations intérieures

B 3568

NEOLTEC SA

TECHNIQUE EQUIPEMENT BUREAU
GRAPHITHÈQUE

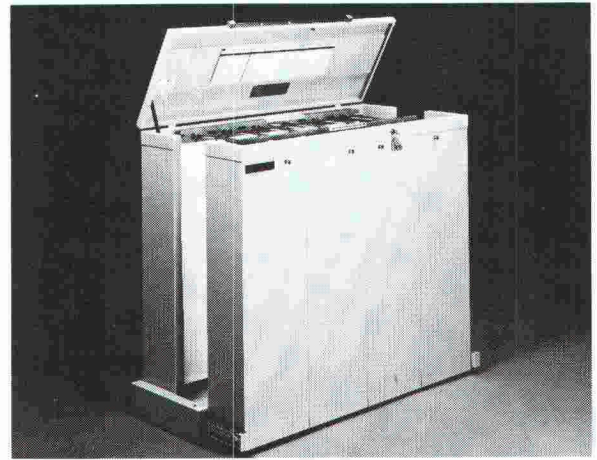

LE CLASSEMENT INTELLIGENT
pour...
**FILMS
PLANS
ORIGINAUX
PLAQUES OFFSET**

Renseignements + documentation gratuite
Route de la Pierre - 1024 Ecublens - 021/691 86 11

B 3476

schöck

Demandez notre nouvelle documentation

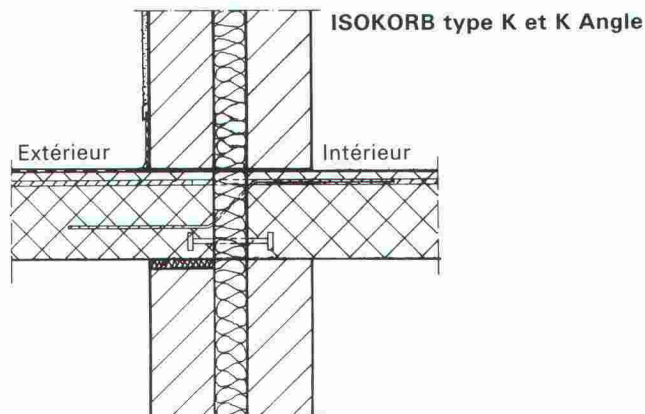

Solution au problème n° 1

Armatures de raccords pour toutes dalles en porte-à-faux pour la reprise des moments et des efforts tranchants. Appuis de compression en aciers raffinés, pour constructions à un mur ou à double mur, pour dalle/balcon de même épaisseur ou pour dalle/balcon d'épaisseur variable.

schöck des idées pour construire

BATIMEX Produits et techniques pour le bâtiment
Case postale 66
1037 Etagnières
Téléphone 021/7311106 / Téléfax 021/7314119

Notre département technique résout vos problèmes individuellement sur demande

B 2980

1080.12

neon **IMSA** sci

1033 cheseaux grands-champs 2
021/731 23 23 fax:021/7312324
1218 Genève / ch. auguste-vilbert 34
tél.: 022/798 71 71 fax: 022/798 33 63



ENSEIGNES LUMINEUSES

lettres et caissons lumineux de toutes sortes et formats; tubes au néon apparents ou encastrés pour enseignes décoratives

B 2321

SISALKRAFT

aussi naturel que le bois

... aussi chaleureux

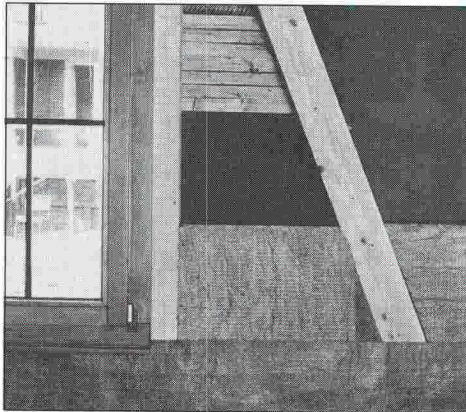

...que l'ambiance d'une pièce lambrissée de bois. Les freins-vapeur, les étanchéités à l'air et les coupe-vent dans un matériau naturel! Résistant à la déchirure! D'une perméabilité active! D'une utilisation aisée! SISALKRAFT permet un contrôle absolu de la diffusion de la vapeur d'eau dans votre construction. Même avec son utilisation, le bois diffuse toujours la même chaleur!

B 3600



Ampack AG

Abt. Bautechnik
Seebleichstrasse 50
9400 Rorschach

Telefon 071 / 42 62 62
Telex 88 15 94
Telefax 071 / 42 39 90

Schenker donne un nom à la qualité



Conseil - production - montage - service d'entretien pour des stores à lamelles / stores en toile les plus modernes et systèmes de commande.

Emil Schenker AG Schönenwerd
Protection contre le soleil et les intempéries
Bureau Lausanne 1052 Le Mont
Téléphone 021/32 94 57
Téléfax 021/33 59 30
Bureau Genève 1225 Chêne-Bourg
Téléphone 022/48 55 55
Téléfax 022/49 46 39

Schenker
Stores

B 3615

Relatoscope

pour l'examen en perspective correcte et la photographie de maquettes d'architecte

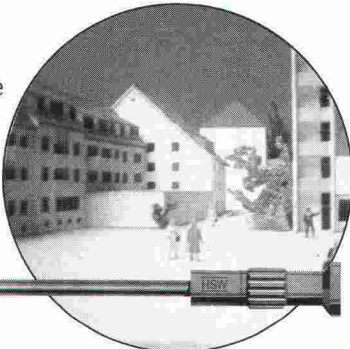

B 3033

TECHNOKONTROLL AG
8049 Zürich, Imbisbühlstr. 144, Tel. 01 341 56 33

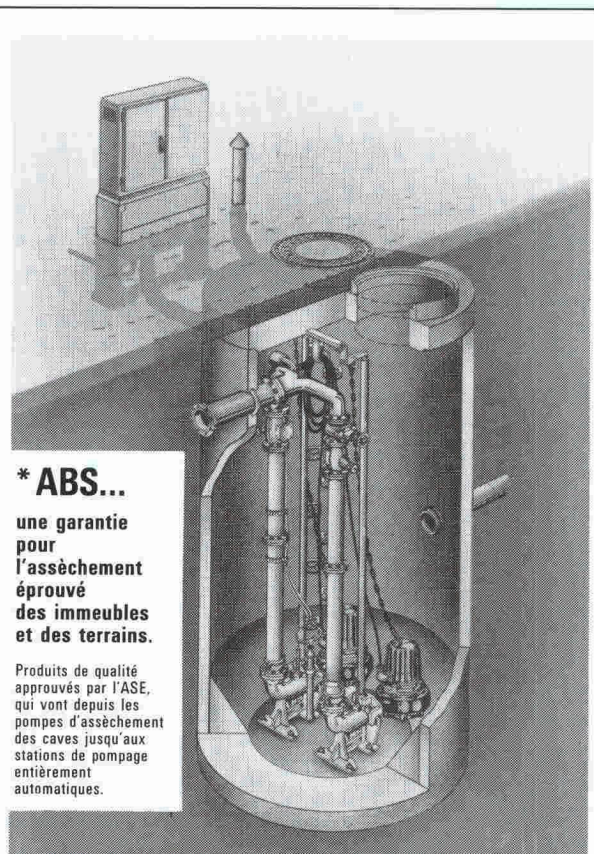

* ABS...

une garantie pour l'assèchement éprouvé des immeubles et des terrains.

Produits de qualité approuvés par l'ASE, qui vont depuis les pompes d'assèchement des caves jusqu'aux stations de pompage entièrement automatiques.

B 3232



Eugen Kolb Pumpen AG
8594 Güttingen TG, Tel. 072/65 21 75
Telefax 072/65 13 13



Aliva-DENSA

Le progrès en ligne droite dans la technique de projection par voie humide

Les nouveaux développements techniques sont toujours chez nous le résultat de réflexions approfondies sur la manière dont nous pouvons faciliter le travail de nos clients.



Par ce procédé de projection par voie humide, nous avons développé un principe de fonctionnement jamais réalisé à ce jour, qui amène une souplesse de fonctionnement. Le produit à projeter est transporté

en ligne droite, ce qui réduit d'une manière considérable les accoups de poussées de vérin. Sa conception réduit les frais d'exploitation et d'entretien.



aliva 
une entreprise du groupe Sika

Aliva SA
Bellikonstrasse 218
Case postale 69
CH-8967 Widen

Téléphone 057/31 11 50
Télex 828 018 aliv ch
Téléfax 057/33 00 61

B 3644

HOFMANN AG

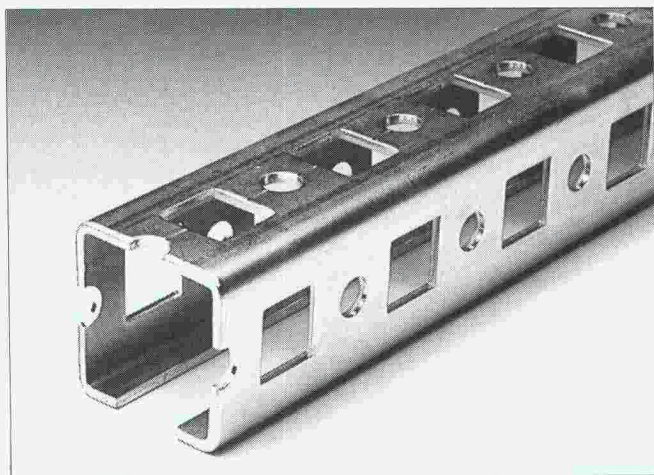

MULTIFIX NOUVEAU

Rails profilés Supports Consoles

pour fixation rationnelle de tous tuyaux et conduites dans les installations techniques du bâtiment (ECVS).

- MULTIFIX simplifie la planification
- MULTIFIX réduit le temps de montage
- MULTIFIX est propre et professionnel

Choisissez MULTIFIX!

MULTIFIX de lanz oensingen sa 062/78 21 21

B 3625

MULTIFIX m'intéresse. Prière d'envoyer la documentation.



Pourriez-vous me/nous rendre visite? Avec préavis!

Nom, adresse: _____ AS-k



lanz oensingen sa

CH-4702 Oensingen · téléphone 062 78 21 21

Bandes pour reprise
de bétonnage entre radier et murs
BFL MASTIX R4



MASTIX SA

Av. Rumine 48, 1005 Lausanne
Tél. 021/23 42 79

Nous désirons recevoir une documentation technique "BFL MASTIX"
B 3373

Nom/Entreprise

Adresse

NPA/Localité



IAS 8/90

21

Pilote pour les systèmes d'isolation SCHICHTEX



Bau + Industriebedarf AG
4104 Oberwil/BL, Tel. 061 401 40 30

B 3481



REVÊTEMENTS ISOLATION FAÇADES AÉRÉES

Application de systèmes
modernes et éprouvés pour

LA RÉNOVATION ET LES CONSTRUCTIONS NEUVES

en Eternit ou en céramique

Informations et conseils
sans engagement pour vous;
devis et calculations d'isolation



ROCPAN SA

1635 La Tour-de-Trême



Bureau : 029 / 2 42 58
Usine : 029 / 2 50 55

B 3420

B 3576

Entwässerungsrinnen für jede Verkehrslast

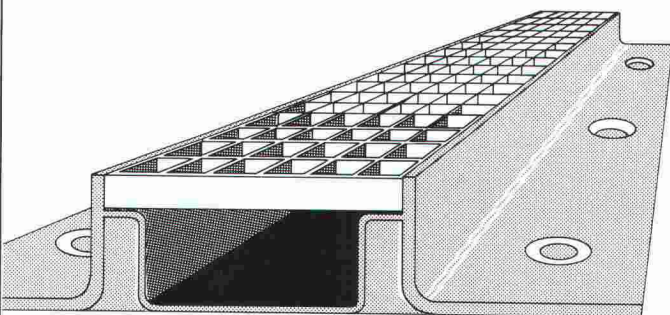

- o Objektbezogene Querschnitte
- o für sämtliche Radlasten
- o Gitter- oder Gussrost (beidseitig befestigt)
- o mit oder ohne Isolationsanschlussklebefläche

BAMECO AG 8424 Embrach, Stationsstrasse 100
Tel. 01/865 31 34, Fax 01/865 57 90

PANNEAUX DE CONSTRUCTION WEDI

Ces éléments sont spécialement destinés à la rénovation de lieux humides (salles de bain, WC, douches etc.)

Les éléments peuvent faire office d'éléments porteurs pour la céramique et les enduits.

Étanchéité à l'eau, isolation thermique, poids léger env. 4.5 kg/m², taux de compression élevé 0.3 N/mm², dim. 250 x 60 cm, épaisseur 10, 20, 30 et 50 mm

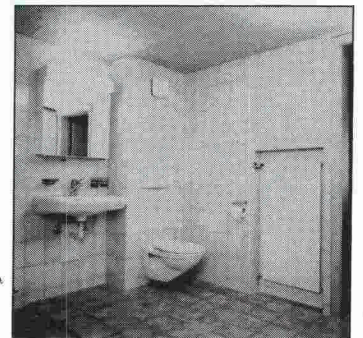
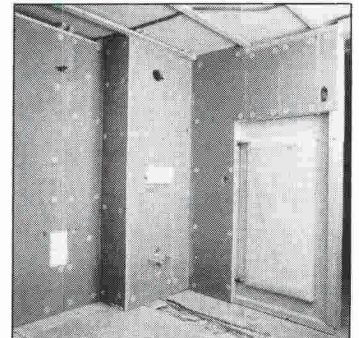

B 3645

veuillez demander la documentation détaillée auprès de notre représentation pour la Suisse romande:

Le Bureau de promotion et vente

B. & O. FAHRNI, 6 ch. du Beau-Rivage, 1006 Lausanne, tél. 021/617 35 33, Fax 021/617 35 36



TOBLER-WERBUNG Rorschach

THORO

étanche et rénove
béton et maçonnerie

EN VENTE CHEZ
VOTRE MARCHAND
DE MATÉRIAUX



Depuis 1912

B 3484

Service clients:

Tél. 021/6 357 722

Fax 021/6 357 726

Lanterneaux

Votre partenaire pour
des solutions durables



Charpentes métalliques
Entrepôts verticaux mécanisés
Fenêtres et façades
Systèmes de transport

B 3535

Tuchschnid



Tuchschnid SA · CH-8500 Frauenfeld · Téléphone 054 26 11 11

monarflex®

B 3132

Les Géomembranes

Les Géomembranes MONARFLEX sont les seules bâches en Polyéthylène renforcé au monde à être manufacturées dans une largeur de 4 m sans soudure. Elles résistent aux racines et ont fait leurs preuves dans le monde entier pour l'étanchéité de:

- dépôts d'ordures ● construction de canalisations ● doublage de canaux
- réservoirs d'eau ● etc., cela avec le plus grand succès.

Les Géomembranes MONARFLEX sont fournies en plusieurs qualités répondant aux exigences requises par la construction.

*sans concurrence en prix,
qualité et exécution!*

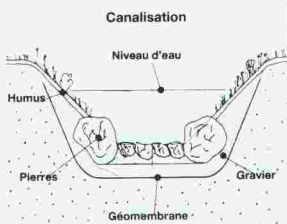

Nous fournissons les Géomembranes MONARFLEX en rouleaux de 4x25 m de stock, ou confectionnées à la demande.



te gum

Tegum SA
Leutschenbachstr. 45
8052 Zürich
01/306 61 61

Fabrication et
vente d'articles
techniques

Autres sources d'approvisionnement
sur demande

MF 1.8.2

AURO

peintures rigoureusement naturelles

pour l'habitant sain

Les produits AURO protègent et soignent votre maison écologiquement, à l'intérieur comme à l'extérieur: embellissement, protection et création pour bois, pierre et métal. Faites venir notre documentation. Notre conseiller technique en Suisse romande Tidde Edens répond volontiers à vos questions, 021 - 36 70 75.

Lötscher peintures naturelles
6014 Littau

B 3584

CS

- Envoyez-moi s.v.p. votre documentation concernant
- imprégnations, glaces et baumes
 - produits de nettoyage et d'entretien
 - vernis et peinture émail
 - matériaux biologiques pour l'isolation
 - peintures aux pigments végétaux
 - peintures murales, colles
 - pour la création artistique
 - représentation régionale

Nom/prénom

Adresse

NP/localité

A envoyer à Lötscher peintures naturelles,
succ. Suisse Romande
chem. des Bossons 13,
1018 Lausanne

IAS 8/90

23

Coefficient K = 0,33 W/m^2K
 + Conductibilité thermique = 0,108 W/mK
 + excellente isolation phonique

= **iso-Superbloc**

L'élément isolant de maçonnerie
 pour toutes constructions
 et transformations

Le mur de l'avenir, économique, facteur de bien-être chez soi



Fabrication de matériaux de construction
 Murtenstrasse 25, CH-3186 Düringen
 Tél. 037 / 43 12 61, Fax 037 / 43 38 70

B 3253

abarisk sa



installations SPRINKLER, HALON, CO2,
 extincteurs BREVO, a repris toutes les
 activités de ABARISK, Ciocca Ing.;
 projets, montage et service après-vente.

1020 RENENS, rue Industrie 1
 tél. 021/634 77 77 fax 634 03 35

B 3407

OFFICE FÉDÉRAL DE L'ÉCONOMIE DES EAUX

Les forces hydrauliques, forme d'énergie propre,
 causant peu de nuisances, contribuent pour plus de
 la moitié à la production suisse d'électricité. Elles
 resteront l'un des principaux piliers de notre appro-
 visionnement en énergie électrique, ces prochaines
 décennies également.

Nous cherchons un

ingénieur civil diplômé

pour traiter les problèmes très variés qui se posent
 dans le domaine de l'utilisation des forces hydrauliques.
 Si vous cherchez une activité intéressante,
 hors du commun, dans un domaine plein de respon-
 sabilité, et si vous travaillez volontiers d'une façon
 indépendante, nous attendons votre candidature.

Office fédéral de l'économie des eaux, Service du per-
 sonnel, case postale, 3001 Berne, tél. 031/6154 67.

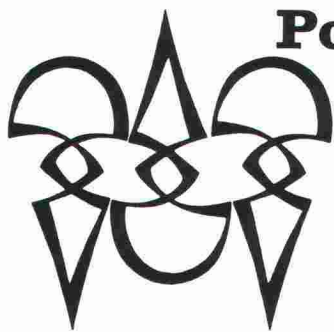

Polygravia sa

Photogravure et Offset

☎ 36 89 80
 Borde 28 bis
 1018 Lausanne

B1477



la preuve que vos annonces sont lues

**Imprimerie
 Bron SA
 Lausanne**



Tél. 021 32 99 44

*conseille,
 crée et réalise
 l'imprimé
 de qualité
 en offset*

A M B R O S S E T T I
 A M B R O S S E T T I
 A M B R O S S E T T I
 A M B R O S S E T T I
 A M B R O S S E T T I
 A M B R O S S E T T I
 A M B R O S S E T T I

Des métiers à bâtir

Dans le Groupe Ambrosetti, le capital humain est primordial. Ingénieurs, peintres, dessinateurs, techniciens, architectes, conducteurs d'engins, émailleurs, géomètres, informaticiens, les hommes et les femmes qui travaillent dans le Groupe Ambrosetti maîtrisent toutes les facettes de l'art de la construction. Ce sont eux qui font du Groupe Ambrosetti une entreprise dynamique. Et ce sont eux qui nous permettent aujourd'hui de vous offrir une carrière professionnelle passionnante et pleine d'avenir.



Nous vous offrons une fonction de:

Ingénieur EPF

Nous voulons développer nos prestations d'ingénierie dans le domaine des travaux souterrains, des tunnels plus particulièrement. Ce marché va connaître un essor considérable d'ici l'an 2000.

Votre expérience de ces techniques et matériels de pointe a fait de vous un spécialiste.

Vous privilégiez la réflexion, vous suscitez et organisez sa mise en œuvre. Entre 30 et 40 ans, suisse ou avec permis valable, vous êtes de langue maternelle française ou allemande avec d'excellentes connaissances de l'autre langue. De bonnes notions d'anglais seront appréciées. Vous aimez les contacts de haut niveau. Vous voulez vous inscrire dans notre dynamique, nous attendons votre candidature.

AMBROSETTI SA
 Générale d'entreprises

Route de Frontenex 54
 1207 Genève

Placez vos annonces aux sources mêmes de l'information à l'élite des ingénieurs et architectes suisses

Les ingénieurs et architectes universitaires suisses comptent parmi les premiers décideurs dans le domaine du bâtiment, les bureaux d'étude, les administrations et l'industrie.

Avec "Ingénieurs et architectes suisses" en Suisse romande et "Schweizer Ingenieur und Architekt" en Suisse alémanique, vous êtes certains d'atteindre cette élite!

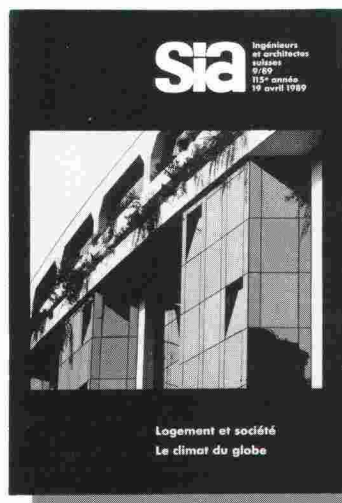
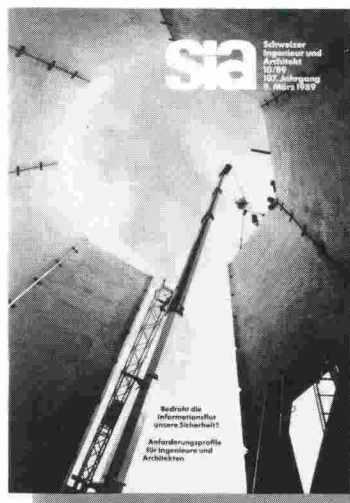

B 3418

24 éditions françaises et 48 éditions allemandes par année, et un plan thématique universel autorisent un placement ciblé de vos annonces dans un environnement idéal. Demandez notre documentation ou un conseil personnalisé. Un simple appel téléphonique suffit!

Iva

IVA SA Publicité internationale

Mühlebachstrasse 43 Pré-du-Marché 23

8032 Zürich 1004 Lausanne

Telefon 01/ 251 24 50 Téléphone 021/ 37 72 72

Fax 01/ 251 27 41 Fax 021/ 37 02 80

L'organe officiel de la société des ingénieurs et architectes SIA, de l'association des anciens étudiants EPF/GEP et de l'association suisse des ingénieurs-conseils ASIC.

recherchons

architectes projeteurs

pour la création de
grands projets en Suisse
et à l'étranger.

Collaboration à long ter-
me souhaitée.

Date d'entrée à convenir.

Faire offre écrite avec
curriculum vitae et docu-
ments d'usage à

M. R. Cottier

L'Administration communale lausannoise

cherche

ingénieur ETS d'exploitation

(division exploitation)

titulaire du diplôme d'ingénieur
ETS. Avoir de l'expérience dans
l'exploitation des réseaux élec-
triques en moyenne et basse
tension. Travaux et études liés à
l'exploitation d'un réseau urbain
de distribution d'électricité.
Avoir des connaissances de
mesurage et en informatique. Le
candidat sera astreint à un ser-
vice de piquet.

Etre en possession d'un permis
de conduire.

Offres manuscrites à adresser à
la direction des Services indus-
triels, service de l'électricité,
case postale 312, 1000 Lau-
sanne 9.

Tout emploi est offert aux fem-
mes et aux hommes.

**Interkantonales Technikum
Rapperswil
(Ingenieurschule)
8640 Rapperswil**

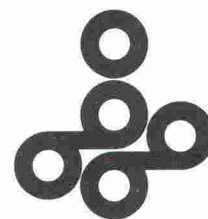

An der Abteilung Siedlungsplanung werden infolge Pen-
sionierung des heutigen Stelleninhabers auf den 1. Sep-
tember 1991 gesucht

Hauptlehrer/innen für Architektur und Raumplanung

Es handelt sich um zwei halbe oder eventuell um eine volle
Hauptlehrstelle. Wichtigste Unterrichtsfächer: Entwurfs-
lehre und Ortsplanung.

Voraussetzungen sind:

- Hochschulabschluss in Architektur oder gleichwertige
Ausbildung;
- Langjährige berufliche Tätigkeit in Architektur und/oder
Raumplanung;
- Pädagogische Begabung;
- Fähigkeit zur interdisziplinären Zusammenarbeit mit
anderen Lehrkräften im Unterricht und bei den Diplo-
marbeiten.

Bewerbungen mit Foto sind bis zum 31. Mai 1990 zu rich-
ten an die Direktion des Interkantonalen Technikums Rap-
perswil, Postfach, 8640 Rapperswil. Vorgängige Aus-
künfte erteilen gerne der Vizedirektor Prof. Dr. Arthur Gün-
ter oder der Abteilungsvorstand, Prof. Paul Märki (Tel.
055/219141).

L'ETAT DE GENEVE CHERCHE



pour le Département de l'intérieur,
de l'agriculture et des affaires régionales
Service cantonal de la protection civile

ingénieur ETS en génie civil

Ingénieur civil ETS avec minimum 5 ans de
pratique du bâtiment, bonnes connaissances
en matière de dimensionnement et de calcul
d'ouvrages en béton armé.

Personnalité intéressée par l'élaboration de
projets, le métré, la coordination et la surveil-
lance des travaux.

Le(la) candidat(e) se verra confier la gestion de
dossiers de réalisation d'importantes cons-
tructions de protection civile et agira comme
conseiller auprès des architectes et ingénieurs
mandatés pour ces ouvrages.

Lieu de travail:
chemin du Stand, 1233 Bernex.

Délai d'inscription: 15 avril 1990.

Entrée en fonction: dès que possible.

**Direction du Service cantonal
de la protection civile
Case postale 284, 1233 Bernex**



La Municipalité d'Yverdon-les-Bains met au concours pour son Service d'urbanisme et des bâtiments, les postes suivants :

un architecte adjoint

de l'architecte communal pour la section bâtiments.

Cet architecte, diplômé universitaire ou titre jugé équivalent, doit avoir quelques années de pratique comme chef de projet, dans la réalisation d'ouvrages de moyenne et grande importance.

Il sera chargé de la planification, de la programmation de la direction des études et de la réalisation de nouveaux bâtiments communaux ainsi que des transformations importantes.

un technicien en urbanisme

Ce technicien, diplômé d'une école technique ou titre jugé équivalent, doit avoir de bonnes connaissances des législations fédérales, cantonales et communales en matière d'aménagement du territoire et de constructions. Il sera chargé principalement de la police des constructions (conseils et directives au public, contrôle de salubrité). Il sera en outre appelé à collaborer avec le responsable de la section d'urbanisme pour l'étude d'aménagements de l'espace public d'autre part.

un dessinateur en bâtiments

porteur d'un CFC de dessinateur en bâtiments, doit avoir de l'expérience dans la mise au point de projets et la direction de chantiers. Il sera appelé à collaborer avec les responsables des sections d'urbanisme et des bâtiments.

Nous offrons :

- des conditions de travail agréables ;
- un traitement et les avantages du statut du personnel communal.

Renseignements :

Peuvent être demandés auprès de M. André Rouyer, architecte communal, tél. 024/23 11 11, int. 250.

Si vous êtes domicilié à Yverdon-les-Bains ou si vous vous engagez à y élire domicile, nous vous prions d'adresser vos offres manuscrites, accompagnées d'un curriculum vitae, de copies de certificats et d'une photographie, à l'Office du personnel, Hôtel de Ville, 1400 Yverdon-les-Bains, jusqu'au 20 avril 1990, dernier délai.

Unternehmensberatung für Personal-, Führungs- und Ausbildungsfragen

Die **MOR Informatik AG, Zürich** – ein Unternehmen der **Suter + Suter-Gruppe** – unterstützt ihre Auftraggeber seit 20 Jahren sehr erfolgreich bei der Planung und Realisierung integraler Informatik-Systeme.

Ich bin beauftragt, für den rasch wachsenden **Bereich CAD** (Architektur-/Ingenieurwesen, Layout-Planung, Haustechnik, Facilities-Management usw.) zwei jüngere qualifizierte Mitarbeiter zu suchen. Es sind folgende Positionen zu besetzen :

Verkauf CAD

Als Stelleninhaber sind Sie insbesondere für folgende Aufgaben zuständig :

- Selbständige Betreuung bestehender und Akquisition neuer Kunden ;
- Durchführung von Seminaren, Tagungen und Demos für Interessenten ;
- Teilnahme an Fachmessen ;
- Offertwesen.

Wenn Sie :

- aus der Baubranche stammen (vorzugsweise Bauzeichnerlehre) ;
- einige Jahre im Verkauf gearbeitet haben ;
- Deutsch und Französisch sprechen und schreiben ;
- über EDV-Anwenderkenntnisse verfügen, sind Sie unser Mann.

Software-Support

In diesem Gebiet sind Sie u.a. für folgende Aufgaben zuständig :

- Unterstützung der Kunden bei Problemen und Schwierigkeiten ;
- Projektbetreuung (Lieferanten, Termine, Kosten usw. überwachen) ;
- Verkaufsunterstützung ;
- Durchführung von Kundens Schulungen.

Der erfolgreiche Bewerber :

- hat eine Bauzeichnerlehre absolviert ;
- verfügt über CAD-Erfahrung ;
- hat Freude am Instruieren und Weitergeben von Wissen ;
- spricht Deutsch und Französisch.

Fühlen Sie sich angesprochen? Fasziniert Sie die Braubranche und die CAD-Welt? Wollen Sie im EDV-Bereich ständig auf dem neuesten Stand sein und zusammen mit einem erfolgreichen Unternehmen wachsen? Nehmen Sie mit mir Kontakt auf. Gerne gebe ich Ihnen weitere Informationen. Vorgängig bitte ich Sie um Zusendung eines tabellarischen Lebenslaufes mit handschriftlichem Begleitschreiben an Herrn Jürg A. Egli. Absolute Diskretion ist für unser Büro selbstverständlich.

Dr. W. Hönig

Brandschenkestr. 45, Postfach 868, 8039 Zürich, Tel. 01/202 94 88

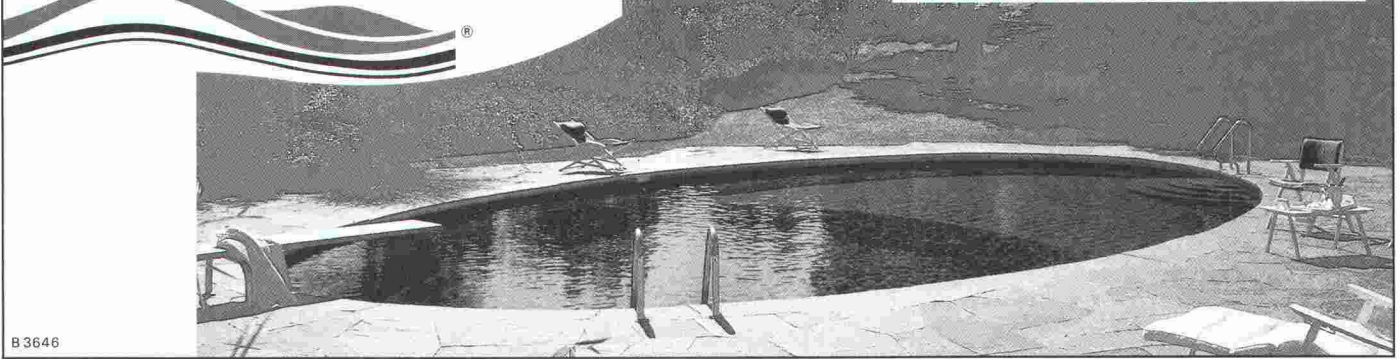

B3646

Bureau d'architecture Tschumi + Benoit SA, cherche

architecte, dessinateur, dessinatrice

pour collaborer de manière responsable au travail du bureau, tant dans le domaine de la conception des projets (participation à de nombreux concours) que dans celui de l'exécution. Capables de travailler en équipe et passionnés par la recherche de la qualité architecturale. Situation d'avenir.

Entrée immédiate ou à convenir.

Offres ou téléphone à P. Benoit, architecte FAS/SIA, 13, rue du Bourg, 2502 Bienne, 032/23 29 29.

Pour compléter notre équipe, nous cherchons un

dessinateur génie civil et béton armé

pour l'élaboration de plans et la direction des travaux dans le domaine du traitement des eaux, aménagement touristique ainsi que Rail 2000.

Nous offrons un travail indépendant dans une ambiance dynamique et agréable.

Langue: française ou allemande.

Entrée en service tout de suite ou à convenir.

Pour tout renseignement ou offre, veuillez contacter

BAERISWYL & WICHT SA
Route des Vieux-Chênes 2, 1700 Fribourg
Tél. 037/84 11 21

Bureau d'études M. Bourquin, Lausanne

Bureau d'ingénieurs spécialisé dans la planification de grands projets et en travaux souterrains cherche pour son bureau de Lausanne un

ingénieur civil EPF

disposant si possible de quelques années d'expérience.

Il sera appelé à participer aux différentes études en cours.

Entrée en fonction et salaire à convenir.

Les offres de services manuscrites, accompagnées des documents usuels, sont à adresser à:

M. L. Mouvet, Bureau d'études M. Bourquin
Grand-Pont 12, 1003 Lausanne.



ARCHITECTURE TECHNIQUE CONSTRUCTION SA

Société du GROUPE HPT à Pully/Lausanne

recherche

ARCHITECTE DIPLOME ETS ou REG A ou B

- **Ambitieux, volontaire, aimant les responsabilités.**
- **Possédant une vaste expérience de la direction des travaux.**
- **Capable de motiver une dizaine de collaborateurs.**
- **Ayant, si possible, quelques connaissances de la langue allemande.**

Situation prometteuse pour personne compétente et excellente rémunération en rapport avec les exigences du poste.

Adresser votre dossier au service du personnel
GROUPE HABITATIONS POUR TOUS
44, avenue Général-Guisan 1009 Pully

A vendre d'occasion

- une coupeuse;
- une machine à héliographe avec ammoniac Neol Tech. 3 lampes.

Prix à discuter. Ecrire sous chiffre IAS 506 à IVA SA, rue du Pré-du-Marché 23, 1004 Lausanne.

Ingénieur-conseil, installations de chauffage, ventilation-climatisation, froid, sanitaire et auxiliaires, cherche

collaboration avec architectes

LS Ing.-conseil · Case postale 266 · 1000 Lausanne 12

bw

Nous sommes un bureau d'ingénieurs civils et géomètres officiels, dynamique et en plein essor, à Sion, Sierre et Gampel.

Vous êtes peut-être l'

ingénieur/chef de filiale

que nous cherchons et qui sera chargé de s'occuper de façon indépendante, mais avec notre soutien constant :

- de l'exécution des mandats à la tête d'une petite équipe ;
- de représenter le bureau auprès des autorités et des mandants ;
- de l'acquisition des mandats ;
- du développement de la filiale, etc.

Quelques connaissances en économie et informatique seraient un atout supplémentaire.

N'hésitez pas à nous contacter :

Bützberger & Warpelin
Route de l'Aéroport 5
Case postale 128
1951 Sion
Tél. 027/23 26 26

bw

Wir suchen einen selbständigen, technisch versierten, bei Behörden, Architektur- und Ingenieurbüros sowie Generalunternehmungen gut eingeführten Mitarbeiter für die Beratung, Anwendung und Verkauf unserer, im deutschen Sprachraum bestens eingeführten Produkte.

Als

FREIER MITARBEITER

vertreten Sie uns in der - Westschweiz inkl. Wallis - sind praxisorientiert und beherrschen nebst französisch die deutsche Sprache.

Interessenten melden sich unter Chiffre IAS 507 an IVA SA, rue du Pré-du-Marché 23, 1004 Lausanne.

Ingénieurs et architectes suisses

ISSN 0251-0979

Organe officiel de la Société suisse des ingénieurs et des architectes (SIA), de l'Association amicale des anciens élèves de l'EPFL (A³E²PL), des Groupes romands de l'EPFZ (GEP) et de l'Association suisse des ingénieurs-conseils (ASIC)

Editeur

Société des éditions des associations techniques universitaires (SEATU)

Rédaction

En Bassenges, 1024 Ecublens - CCP 10-5775-2 Lausanne
Tél. 021/693 20 98 ☎, téléfax 021/693 20 84

Jean-Pierre Weibel, ing. dipl. EPFZ-SIA, rédacteur en chef
François Neyroud, arch. SIA, rédacteur (en congé)
Danièle Renard, secrétaire de rédaction (absente)

Les manuscrits seront rendus selon accord préalable

Toute reproduction du texte et des illustrations n'est autorisée qu'avec l'accord de la rédaction et l'indication de la source

Abonnement

	Suisse	Etranger
Un an	Fr. 113.-	Fr. 122.-
Prix du numéro	Fr. 6.50	Fr. 7.50

Prix réduits pour étudiants et membres A³E²PL, GEP, ASIC et UTS
Abonnement, vente au numéro, changement d'adresse :
Imprimerie Bron, case postale 880
1001 Lausanne, tél. 021/32 99 44, téléfax 021/32 73 23
Changement d'adresse des membres SIA :
Secrétariat général SIA, case postale, 8039 Zurich
Tél. 01/20115 70

Régie des annonces

IVA SA de publicité internationale	Siège central :
Rue du Pré-du-Marché 23	Mühlebachstrasse 43
1004 Lausanne	8032 Zurich
Tél. 021/37 72 72	Tél. 01/25124 50
Téléfax: 021/37 02 80	Téléfax: 01/25127 41

Impression

Imprimerie Bron SA, 1001 Lausanne
Tél. 021/32 99 44

Schweizer Ingenieur und Architekt

paraît aux mêmes éditions

Rédaction
Rüdigerstrasse 11, case postale 630, 8021 Zurich
Tél. 01/20155 36, téléfax 01/20163 77

Abonnement

	Suisse	Etranger
Un an	Fr. 170.-	Fr. 185.-
Prix du numéro	Fr. 6.50	Fr. 7.50

Normes et documentations SIA

En français: Secrétariat SVIA, av. Jomini 8, 1001 Lausanne. Tél. 021/36 34 21

En allemand et en italien: Secrétariat général SIA, Selnastr. 16, 8039 Zurich. Tél. 01/20115 70

**Le nouveau ferrement Euroferm-Vento:
Ouvrir – doser exactement l'aération – latérale et horizontale
en abattant, tout avec une poignée.**

B 3503

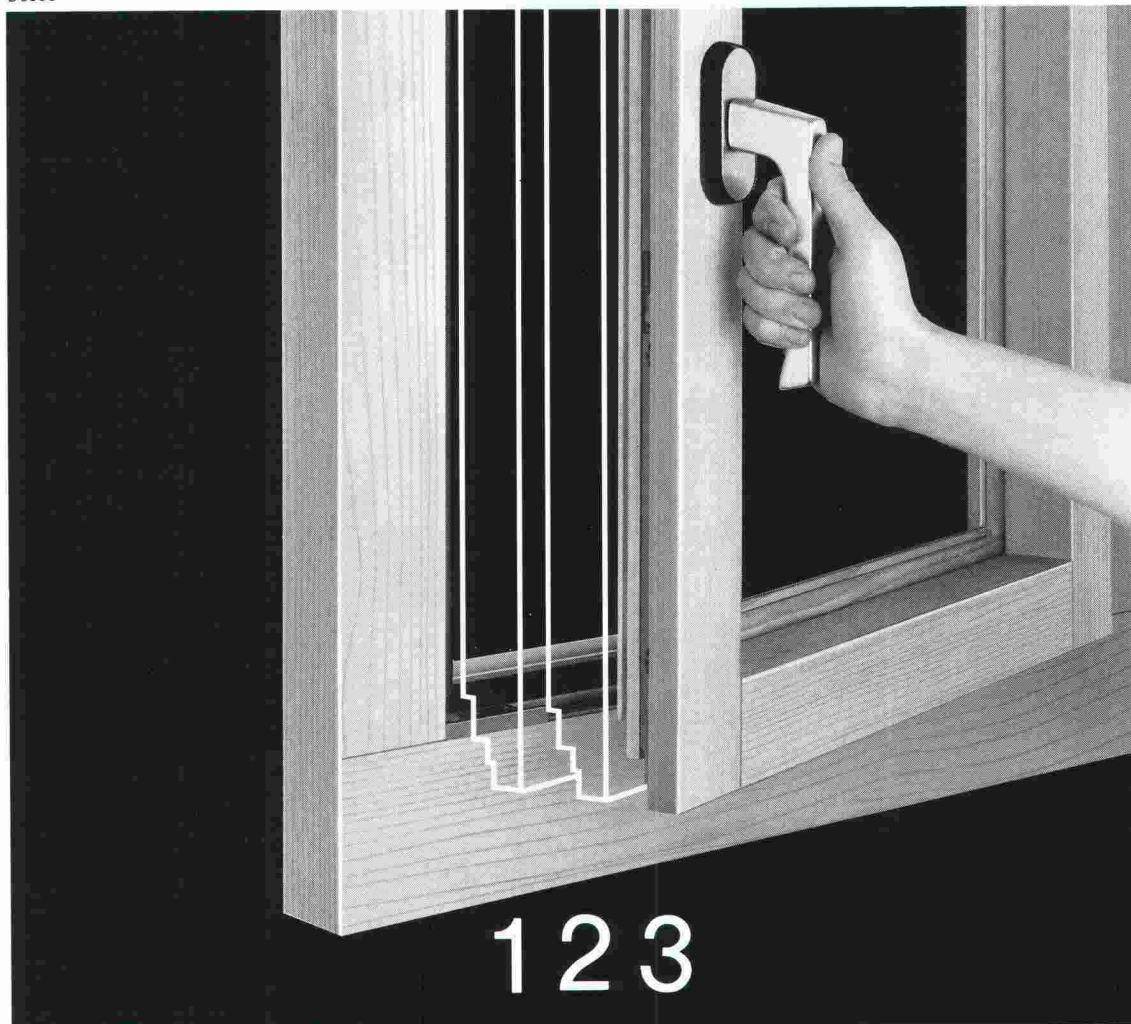

**Euroferm Vento, le ferrement
de fenêtre avec 3 positions
d'ouverture de sécurité pour
une aération choisie, au moyen
d'un seul battant.**

USM SCHÄRER

USM U. Schärer Söhne AG
Ferrements de fenêtres
CH-3110 Münsingen
Téléphone 031 92 56 56
Télex 911633 usm ch
Téléfax 031 92 05 03

Confort d'aération – un argument pour chaque planificateur et propriétaire pour des nouveaux projets, aussi bien que pour les rénovations. Grâce à la documentation Vento, toutes les données techniques, au sujet du confort, de la sécurité et du domaine d'application, sont communiquées.

Veuillez m'envoyer votre documentation, ainsi que la liste de références des fabricants de fenêtres de notre région utilisant l'Euroferm Vento.

Nom:
Rue:
NP/localité:

Euroferm Vento

Brevet dép.

Votre façade, vous la désirez comment ?

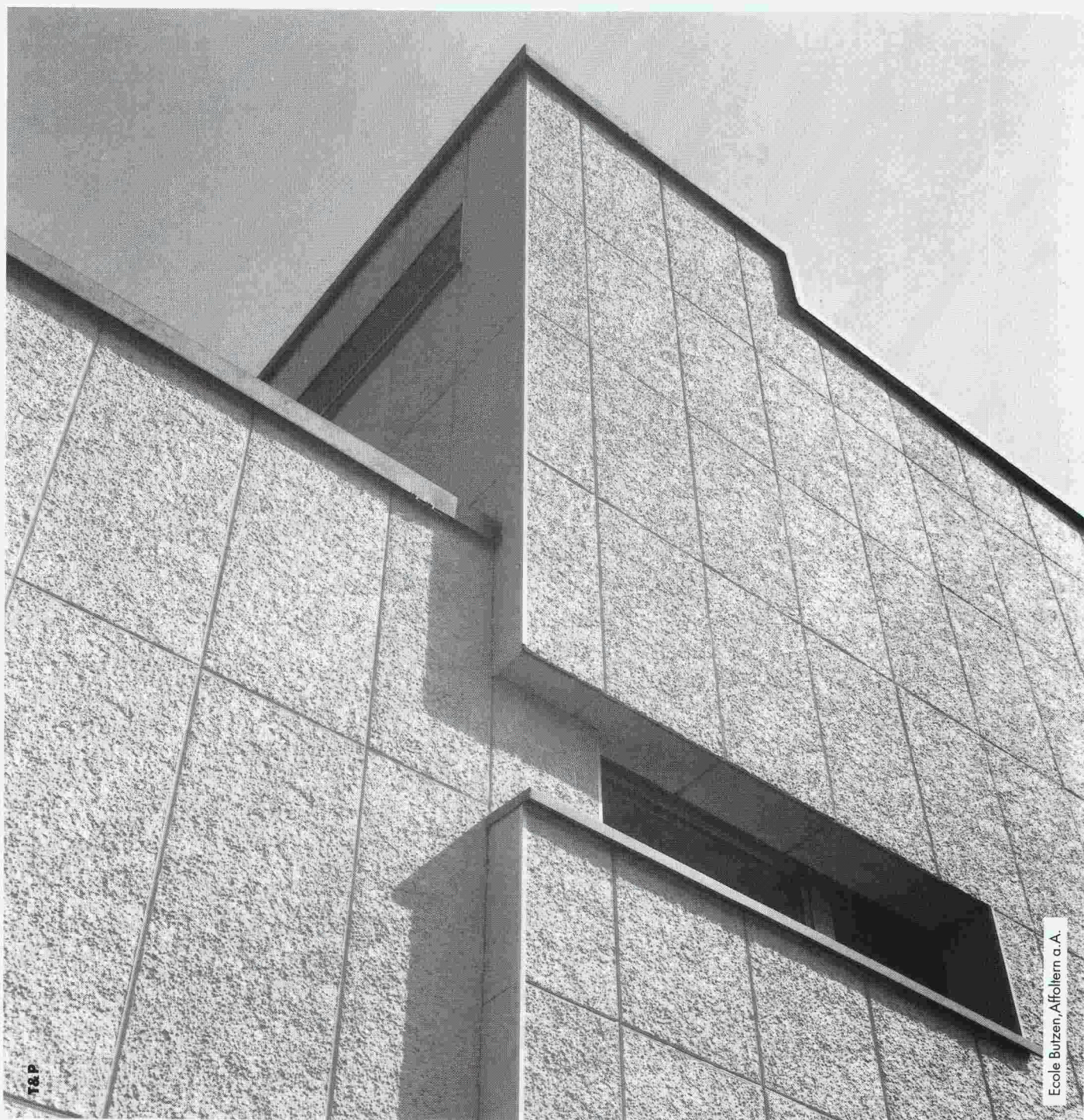

Concevez vous-même votre façade grâce au système de façades moderne SteroCrete de Lafen. En effet, vous définissez la couleur et vous choisissez la structure de surface et la taille des plaques, après quoi des professionnels – couvreurs et monteurs de façades – se mettent au travail. Grâce à sa ventilation

intermédiaire, la façade SteroCrete signifie pour vous : sauvegarde de la valeur de l'immeuble, économies d'énergie, excellente qualité des éléments et belle architecture. Renseignez-vous sans tarder sur toutes les possibilités SteroCrete. Tuilerie Mécanique de Lafen SA, SteroCrete, 4242 Lafen, tél. 061/80 71 11.

SteroCrete
LAUFEN
Pour les façades aussi.