

Zeitschrift: Ingénieurs et architectes suisses
Band: 117 (1991)
Heft: 11

Werbung

Nutzungsbedingungen

Die ETH-Bibliothek ist die Anbieterin der digitalisierten Zeitschriften. Sie besitzt keine Urheberrechte an den Zeitschriften und ist nicht verantwortlich für deren Inhalte. Die Rechte liegen in der Regel bei den Herausgebern beziehungsweise den externen Rechteinhabern. [Siehe Rechtliche Hinweise.](#)

Conditions d'utilisation

L'ETH Library est le fournisseur des revues numérisées. Elle ne détient aucun droit d'auteur sur les revues et n'est pas responsable de leur contenu. En règle générale, les droits sont détenus par les éditeurs ou les détenteurs de droits externes. [Voir Informations légales.](#)

Terms of use

The ETH Library is the provider of the digitised journals. It does not own any copyrights to the journals and is not responsible for their content. The rights usually lie with the publishers or the external rights holders. [See Legal notice.](#)

Download PDF: 16.03.2025

ETH-Bibliothek Zürich, E-Periodica, <https://www.e-periodica.ch>

TEXTOMUR EST UNE EXCLUSIVITÉ GÉTAZ ROMANG

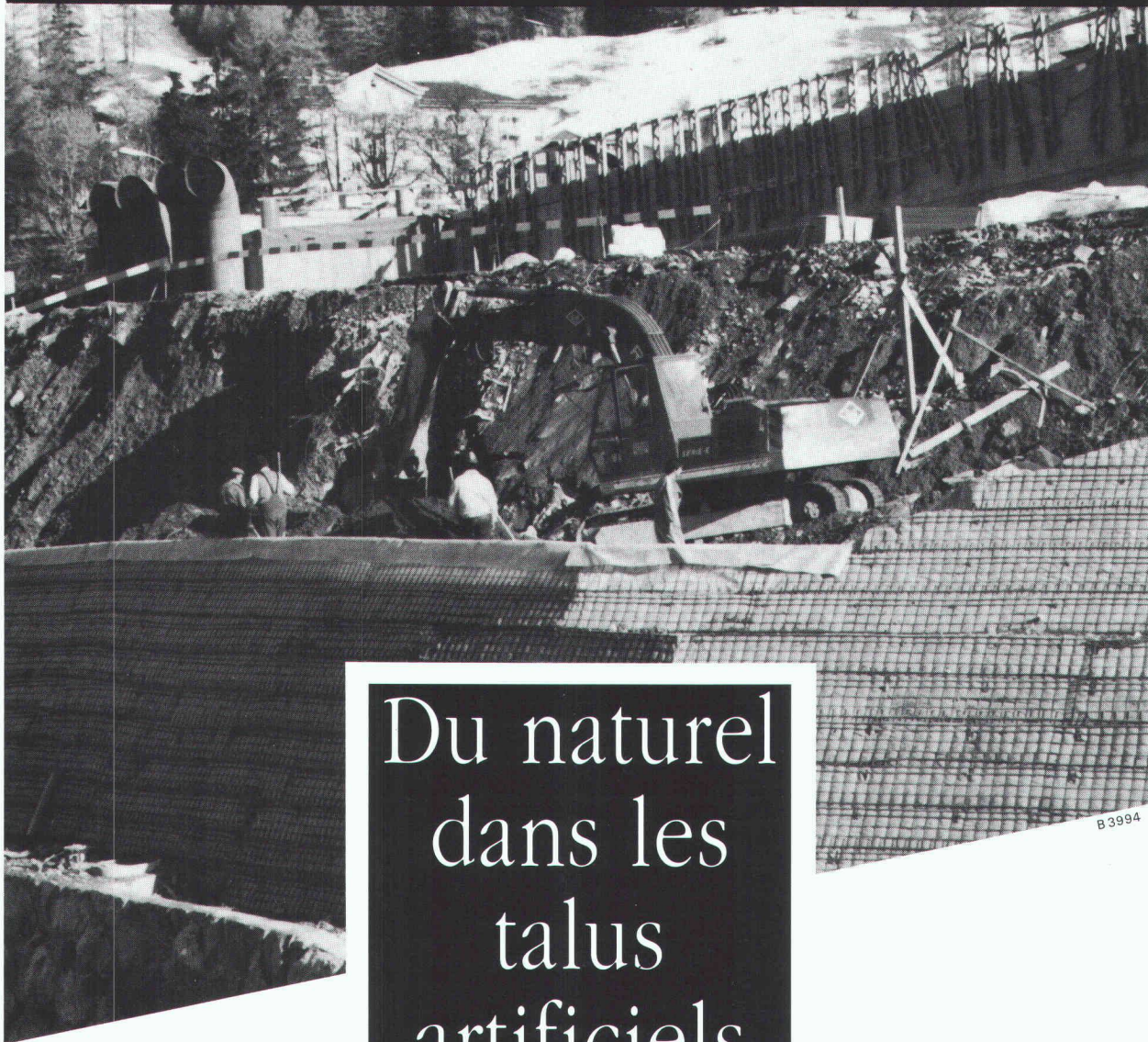

Du naturel dans les talus artificiels

"Pas de béton, mais du fruit et des fleurs"...Textomur est un nouveau géotextile ultra-léger de retenue pour talus végétalisables ou déblais à forte pente.

**LE MAÎTRE D'ŒUVRE DONNE LES
DIMENSIONS ET LE FRUIT. ON LUI LIVRE
L'ARMATURE D'ANCRAGE SUR MESURE.**

Ses fibres non tissées remplacent efficacement les constructions de soutènement conventionnelles en béton. Une armature métallique livrée sur mesure en permet l'ancrage.

Textomur est un produit suisse issu de la gamme éprouvée FLN. FLN, natte non-tissée, s'interpose entre la plate-forme routière et les sols naturels sensibles à l'eau ou marécageux. FLN s'utilise dans les travaux

fluviaux et hydrauliques, dans les constructions de toitures, de terrasses herborisées, de terrains de sport et de systèmes drainants. A chaque application correspond un grammage qui détermine la porométrie et la résistance mécanique adéquates.



**FLN EN
CONSTRUCTION ROUTIÈRE.**

Grâce à ses pouvoirs filtrants et à sa porométrie, FLN résout nombre de problèmes d'assainissement des sols.

Gétaz Romang à vos côtés:

- des produits éprouvés, testés, souvent en avance sur leur temps.
- formation, assistance, documentation à la mesure de vos besoins de performances.

Gétaz Romang à Aigle, Bussigny, Château-d'Oex, Châtel-St-Denis, Conthey, Sierre, St-Légier, Viège, Yverdon-les-Bains.

**GETAZ
ROMANG**

LEADER DE L'ÉQUIPEMENT POUR L'HABITAT

BUREAU 21 · ACAU · A. CONCEPT SA · R. ADATTE ET P.-A. JUVET SA · AIC SCHAER WEIBEL ET MEYLAN SA · ALBERTI · ALT ET ISELY · AMSLER ET
 AGLIARDI · MICHEL ET STEPHANE ANDENMATTEN · ANTHONIOZ & VIANIN · A. ANTIGLIO SA · ARC · ARC BULLE SA · L'ARCHE · ARCHES 2000 SA ·
 ARCHITEAM · ARCHITRAM ·
 ARCO · PHILIPPE ARNOLD SA
 ASS ARCHITECTES SA ·

Plus de 1300 architectes et

ARCHITECTES ASSOCIES FRIBOURG · ATELIER COMMUN · ATELIER D'OUCHY · ATELIER A&C · ATELIER 4 SA · ATELIER 7 · ATELIER 75 ARCHITECTURE SA ·
 AN FRANÇOIS AUBERT · AXE · DAN BADIC · BAECHLER ET GAGLIARDI · BAERISWYL & WICHT SA · BAILLIF ET LOPONTE · BALMER & CRETZAZ · BAN ·
 HARLY BAPST · BÆR SA · OLIVIER BARDE · WILLIAM BARDET · CHRISTIAN BECK · VINCENT BECKER · BEG INGENIEURS CONSEILS · ALBERT BELLON · F.
 ERNASCONI ET CIE · CLAUDE BETRISEY · BINDA ET MONNIER · BLANCO ET COLLAUD · MICHEL

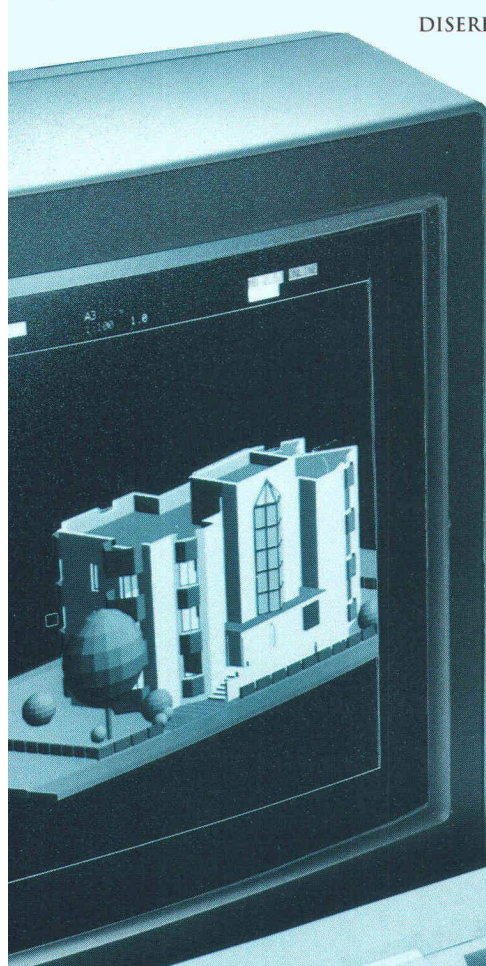

DECHAT SA · BONNARD & GARDEL · CLAUDE BORLAT · RENE BORN & THIERRY SAUVIN · ALAIN
 ORNET · PHILIPPE BOSSON · MICHEL BOSSON · PIERRE PHILIPPE BOURBAN · BPF SA · BRASEY
 ENRI · RAPHAEL BRUEGGER · BUHLMANN IMMOBILIERE SA · BURRI ET PERRETTEN SA · CAGNA,
 UEISSAZ, DE MONTMOLLIN · JEAN-PIERRE CAHEN SA · CAIANI SA · PIERRE CHAMOREL · CHANEZ +
 DISERENS & ASSOCIES SA · CHARDONNENS, BARRAS ET
 SALLIN SA · JEAN-MAURICE CHRISTE ·
 GERARD CLERC · COMMUNE DE
 MORGES · COMPAGNIE D'ETUDES ET
 DE REALISATIONS TECHNIQUES SA · CORDEY
 + SUNDHOFF · COTECNA
 ENGINEERING · CPS ARCHI-
 TECTES SA · JEAN-
 DANIEL

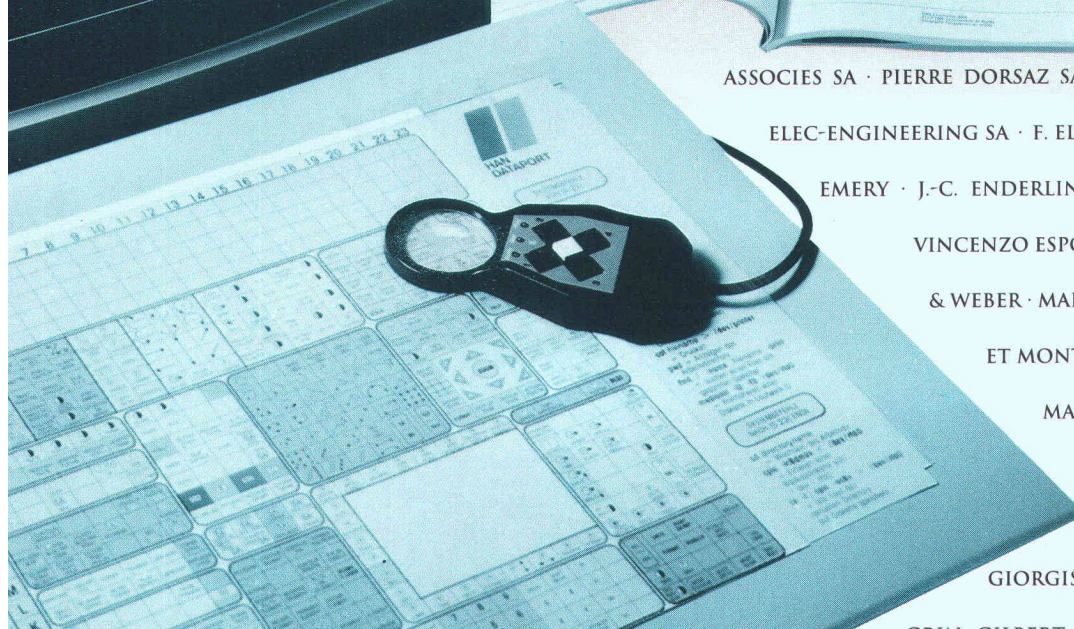
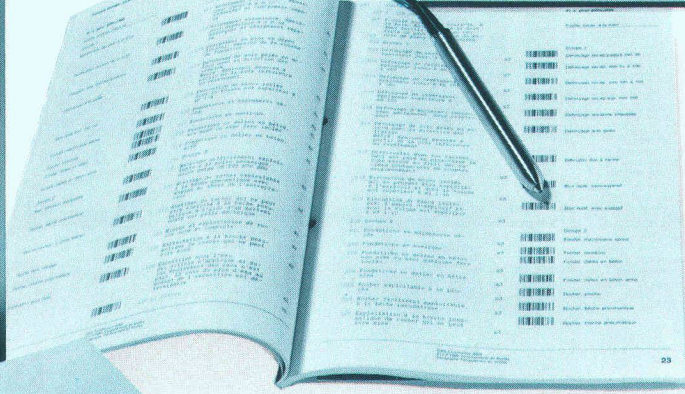

CROTTET · DAMAY, MON-
 TESSUIT, CARLIER · DECOPPET &
 TSCHUMI SA · DELGADO -
 MEMBREZ · DENERVAUD +
 SCHRAGO SA · DEPARTEMENT
 DES TRAVAUX PUBLICS · DIGESA
 · DISERENS & CHANEZ &
 ASSOCIES SA · PIERRE DORSAZ SA · ECOLE D'INGENIEURS DE FRIBOURG ·
 ELEC-ENGINEERING SA · F. ELMINGER & D. SARTORETTI · JEAN-PIERRE
 EMERY · J.-C. ENDERLIN & P. SANTSCHY SA · ERSAN & BLANC ·
 VINCENZO ESPOSITO · PIERRE FAHRNI · FARINE SA · FAVRE
 & WEBER · MARIO FELLRATH · YVES FILIPPOZZI · FISCHER
 ET MONTAVON · FORMASPO SA · FORNAGE PIERRE-
 MARIE · PAUL FREIBURGHaus · ROBERT
 GAILLARD · GEILINGER SA · EDGARD GEX-
 FABRY · MARIO GIANOLI · PATRICK
 GIORGIS · JEAN-G. GIORLA · JEAN-LOUIS GIRARDIN

TECTES SA · GUYOT ET
HOLDENER · HONEGGER



PONCET · HATRA-HABITAT TRADITIONNEL SA · HENRIOUD ET FRUTSCHI · FERNANDO HERRERA · GEORGES
SA · DIETER HUNI · INGEPLAN SA · INTENDANCE DES BATIMENTS DE L'ETAT · RAPHY JACQUIER · GEORGES

ingénieurs déjà «branchés»

B 3938

SOCIETE ANONYME · KAMBER ET BAERISWYL · KBM SA ·
L. KLEN · RICHARD KNECHT · D. KUENZY SA · A. KUGLER
KUHN · LAMUNIERE ET VAN BOGART · JEAN-CLAUDE
RUEDIN · ANTOINE DE LAVALLAZ · CLAUDE LEHMANN ·
& FILS · LOMBARDI ET FAME · LOSAG SA · LOSDYCK

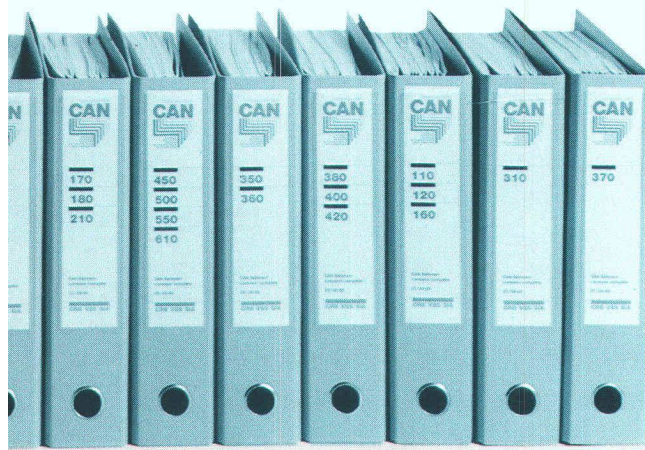

ANDRE MEILLARD · MOBAG · MODUS VIVENDI · ARCHI-
ROBERT MONNIER · DE MONTMOLLIN · RENATO MORANDI
ROLAND MOSIMANN · MOUCHET, DUBOIS & BOIS-
ET VALLOTTON · CENTRE ORIPH · A. & J.-P. ORTIS · ALOIS
PEG SA · PEINTCOLOR SA · JACQUES PELLEGRINO · JEAN-
PERROUD SA · PERSPECTIVES · JEAN-A. PIDOUX · JEAN-
PAUL PILLET · PIZZERA ET POLETTI SA · PLANIFICATION ET
ENERGIE DE L'OUEST-SUISSE · PLANNING MANAGEMENT SA
PRALONG SA · M.-A. PRENAT · PYTHON, KUENZ ET
SA · HERVE DE RHAM · DE RHAM & CIE SA · GEORGES RIBES
ROBERT & VINCENT SA · GILBERT ROCHAT · ROCHAT &
ROSSELET · T. ROSSIER & M. BEETSCHEN SA · JEAN-LOUIS
LISBERGER · J.-P. ROULIER · JACQUES ROULIN · SOCIETE
SCHAFFNER HANS ET CIE · GEORGES SCHALLER · SCHLUN-
SCHOPFER & KARAKAS SA · PIERRE SCHWEIZER · SEMPA SA
TELLA · PIERRE STEINER SA · STEPHAN SA, DEPARTEMENT
LAND ET PIERRE STUDER SA · PIERRE ET ROLAND STUDER ·
TARDIN · TECHNIQUE ET ECONOMIE POUR LA CONS-
CLAUDE THEVENAZ · THOMANN & THOMANN SA ·
TSCHUMI & BENOIT · URSCHER & ARRIGO · JEAN-MARC

PIGMA:

progiciel intégré de gestion de mandats.

Après l'enregistrement simple et rapide de l'activité des collaborateurs, de l'avancement des travaux, des dépenses et des factures émises, vous obtenez un contrôle permanent et précis permettant de mesurer la rentabilité de votre activité.

MESSERLI CAD:

dessin/conception assistés par ordinateur spécialement conçus pour architectes, bibliothèques incluses.

Du dessin 2D, aisé et proche de la réalité de la table à dessin, on passe rapidement en 3D (pers. ou axo.) dont découlent coupes et élévations. Les modifications du plan sont confortables et se répercutent automatiquement sur les trames, cotes, etc., d'où un gain de temps non négligeable. Les portes, fenêtres, escaliers paramétrisables, les meubles 2D/3D, les murs s'adaptent sous les toits et tout ce qui précède en font un outil indispensable à un travail de qualité respectant les impératifs de la conception et de la créativité.

ROLAND MESSERLI:

CAN Construction 2000:

soumissions, métrés et contrôle des coûts.

Permet un travail de devis et de soumission rapide sur la base de textes personnels ou/et en utilisant les données CAN Construction 2000.

Une comparaison des offres simple et efficace en francs et en pourcents. Un allègement administratif grâce à des sorties de documents tels que:

Contrats, lettres de remerciements, situations et demandes d'acomptes détaillées, etc. Un contrôle et une gestion des coûts de construction précis et automatiques (bons de paiements, comptes d'entreprises, décompte de chantier et contrôle des garanties, arrêts de comptes).

SERVICE • FORMATION

Pour vous assister, JOBIN SA, spécialiste Olivetti, dispose d'une infrastructure qui répond parfaitement aux besoins et aux exigences informatiques de notre époque.

Le conseil sérieux, le matériel testé, l'installation professionnelle sur site, le centre de formation, l'assistance téléphonique permanente et les techniciens compétents dans un atelier moderne (télémaintenance par modem), possibilités de leasing ne sont que quelques-uns de nos atouts.



BUREAUTIQUE
Av. de Provence 10
1000 LAUSANNE 20
Tél. 021/256022
Téléfax 021/240730

JAUNIN · MICHEL JOBIN
FREDERIC JOHNER
GERALD JORDAN · J.P.C
K. KENGETER · GEORGES
INGENIEURS SA · BERNARD
LATELTIN · LAUPER ET
ETABLISSEMENTS R. LEUBA
ET JUCKER · RODOLPHI
LUSCHER · MACHBURO SA
· MARTI ET BADER · MART
HERBERT · FRANÇOIS
MARTIN · ERNEST MARTIN
· ROLAND MARTIN · A
MATTANA · MATTER INGE
NIEURS SA · DENIS
MATTHEY · FRANÇOIS
MEIER · ROLAND MEIGI
TECTES ASSOCIES SA
· MORET SA · PIERRE MOSE
SONARD · MSBR SA · MUSY
PAGE · BERNARD PAGET
PHILIPPE PERRINJAQUET
MARC PIENS · FRANÇOIS ET
CONSTRUCTION SA · (EOS
· DU POMMIER · JEAN
PARTNERS SA · RENOBAT
· RINDERKNECHT SA
CODEREY · JEAN-FRANÇOIS
ROSSI · MICHEL ROETH
DE BANQUE SUISSE
EGGER & VALLAT
· SGI · SSC · STEFFEN & CAS
SAPCO · STUCKY SA · RO
STUDIO ARCHE · NICOLA
TRUCTION · PIERRE-
TREMBLET & CIE SA ·
VALLOTTON · PHILIPPE

JRG Robinetterie

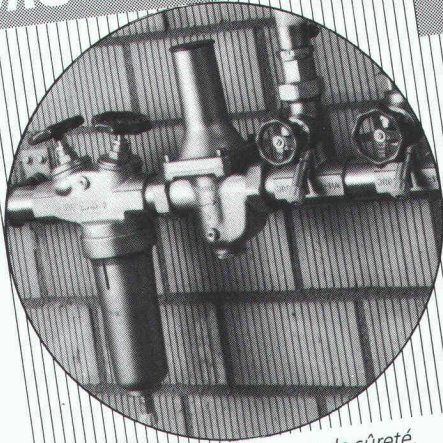

Robinetts d'arrêt, de réglage et de sûreté, de fonctionnement sûr et sans entretien

JRG Sanipex®

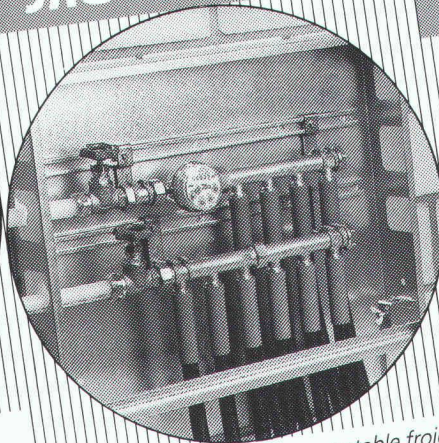

Le système d'installation d'eau potable froide et chaude, qui résiste à la corrosion

JRG Fonderie

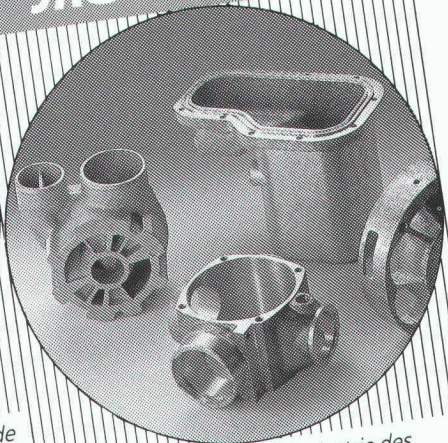

en plusieurs alliages pour l'industrie des machines

JRG Gunzenhauser

Robinetterie • Sanipex® • Fonderie

J. + R. Gunzenhauser AG, CH-4450 Sissach, Telefon (061) 98 38 44, Telefax (061) 98 47 86 / CH-6900 Lugano, Telefon (091) 23 47 64, Telefax (091) 22 62 84 / D-4600 Dortmund, Telefon (0231) 59 30 32 + 59 50 71, Telefax (0231) 59 04 23 / A-1090 Wien, Telefon (0222) 310 39 98-0, Telefax (0222) 310 39 99 75

B 3556



PASSAVANT MAAG SA

Zeltweg 44, 8032 Zurich
Tél. 01/251 75 80
Télex 817875 Téléfax 01/262 18 72

Nos points forts...

conseil
+ service
+ qualité
= ... votre satisfaction.

PASSAVANT

La technique d'évacuation des eaux usées

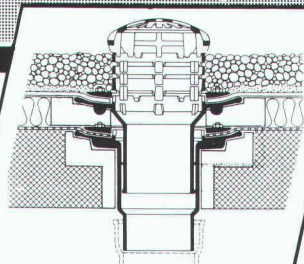

1

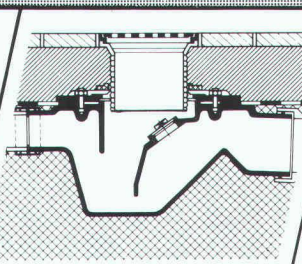

2

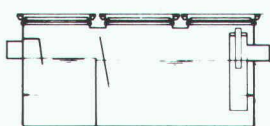

3

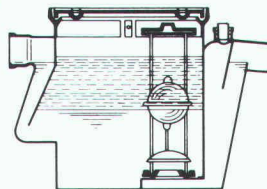

4

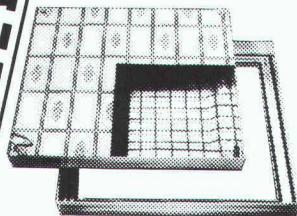

5

1 Garniture d'écoulement en fonte pour toiture, PASSAVANT, sorties verticale et latérale en une ou deux parties, réglable en hauteur avec anneaux de surélévation, grille sphérique, ou plate, ronde ou carrée, praticable, ou résistant au trafic lourd. Pourvue, non seulement d'une surface de collage, mais avec en plus, d'une bride de fixation assurant une liaison très résistante. Approuvé **ASPEE**.

2 Siphon de sol PASSAVANT en 2 parties, ajustable latéralement et en hauteur, grille en Cr-Ni. Approuvé **ASPEE**. Sorties verticale et latérale.

3 Séparateur à graisse PASSAVANT approuvé **ASPEE**. Livrable en fonte, en acier inoxydable, en acier, en béton armé, capacité de 2 à 40 l/s. Egalement livrable avec dispositif de rinçage et de vidange automatique.

4 Séparateur à huile et à essence PASSAVANT Capacité de 0,5 à 500 l/s, approuvé **ASPEE**. Livrable en fonte, en acier, en béton armé, dispositif d'alarme contre le débordement. Epuration ultérieure par un filtre à base de charbon actif.

5 Recouvrement «FI» en ALUMINIUM en ACIER INOXYDABLE et en ACIER PROFILÉ GALVANISÉ pour regards ou puits de contrôle avec revêtement supérieur à choix, belle apparence, faible poids, prix avantageux. Exécution normale, ou étanche à l'eau et aux gaz. Egalement livrable avec couvercle en forte tôle de fer striée. Charge: 50 KN-400 KN.

Adresse

60

IAS



Notre thème au- jourd'hui: les systèmes de revêtements de sols sans joints en matières synthétiques

Thèmes: dureté, résistance à l'abrasion et aux produits chimiques, antidérapant, résistance au gel et dégel, perméabilité à la vapeur etc., etc. ne sont de loin pas tous les problèmes que les sols peuvent poser. En particulier pour des entrepôts, halles d'exposition et de fabrication, laboratoires, locaux humides, parkings, terrasses, centres de protection civile etc., etc., il faut une application de systèmes éprouvés.

Variations: EUCO EUXIT-Floortop, systèmes en résine époxy ou polyuréthane, sont disponibles en plusieurs variantes. Sans solvant pour la plupart, ils peuvent être combinés entre-eux dans la quasi totalité de nos systèmes. De ce fait, vous pouvez être assuré de trouver une solution optimale à chaque problème.

La société EUCO vous offre une solution adaptée au problème posé et vous assure de son soutien technique et de ses conseils en ce qui concerne les thèmes et variations.



Euco Bauchemie SA

Nous tirons le meilleur du béton

Une entreprise de «Holderbank»

Euco Bauchemie S.A.	La Rosaire 1	1123 Aclens	Tél. 021/869 94 77	Fax 021/869 99 19
Euco Bauchemie AG	Industrie Neuhof 9	3422 Kirchberg	Tél. 034/ 45 34 04	Fax 034/ 45 35 71
Euco Bauchemie AG	Furtbachstrasse 5	8107 Buchs-Zürich	Tél. 01/844 41 41	Fax 01/844 38 59

**INDIVIDUEL.
COMPLET.
SÛR.**



II CAISSE DE PREVOYANCE DES
ASSOCIATIONS TECHNIQUES
SIA UTS FAS FSAI

Waisenhausplatz 25, 3001 Bern, Téléphone 031 22 8116

Le 2e pilier du professionnel de la branche.

B 3971

26 IAS 11/91

Encore plus de sécurité!

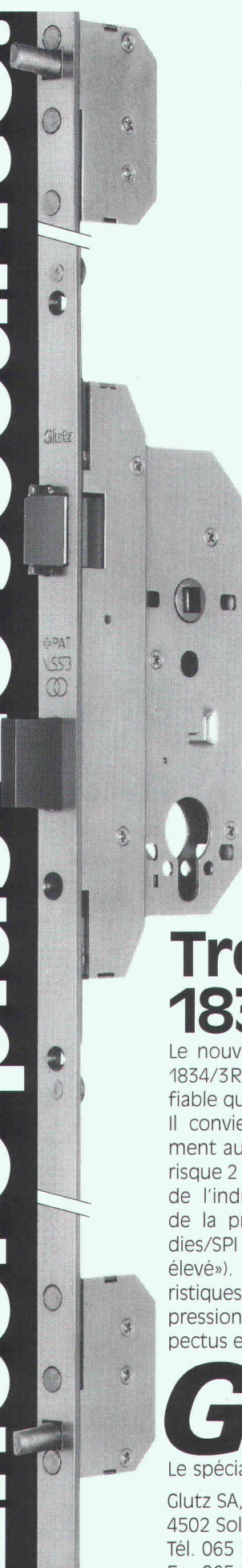

Treplane 1834/3R

Le nouveau modèle Treplane 1834/3R est encore plus sûr et fiable que le modèle 1833/3R. Il convient tout particulièrement aux portes de la classe-risque 2 de l'association suisse de l'industrie des portes et de la prévention des incendies/SPI («danger d'effraction élevé»). La liste des caractéristiques de sécurité est impressionnante. Notre prospectus est à votre disposition.

Glutz

Le spécialiste en ferrements

Glutz SA, Segetzstrasse 13
4502 Solothurn
Tél. 065 21 51 71
Fax 065 22 06 57

B 3922

Le zinc défie la rouille!

Le zinc confère un look inégalé aux constructions métalliques et en acier car le zingage à chaud protège l'acier de façon optimale et économique.

La solution en couleur s'appelle Duplex (zinc + revêtement couleur). Une synthèse entre qualité et esthétique.

- Performant
- Service d'enlèvement et de livraison
- Le plus grand bain de zinc en Suisse
- Demandez la documentation

ZINGUERIE SA
AARBERG



3270 Aarberg, Tél. 032 82 23 85
Fax 032 82 31 19

B 3582

10 ans de mise au point

Joint de reprise pour le béton

Mastix

L'étanchéité-sécurité!

Imputrescible, étanche, facile à poser,
Mastix tient à vous montrer de quoi il est capable.

Demandez notre documentation sans engagement

Nom/Entreprise : _____

Adresse : _____

NPA/Localité : _____

Tél. : _____

METTRE L'ACCENT AVEC L'ECLAIRAGE ZENITHAL.

Nous sommes spécialistes en technique d'éclairage zénithal, en **coupoles translucides**, et en **voûtes lumineuses**. Nous vous donnons conseil avec compétence et réalisons vos idées sous forme: d'auvents, de passage pour piétons, de passerelles, d'arcades, de halls d'attente ou de remise, de cours vitrées.

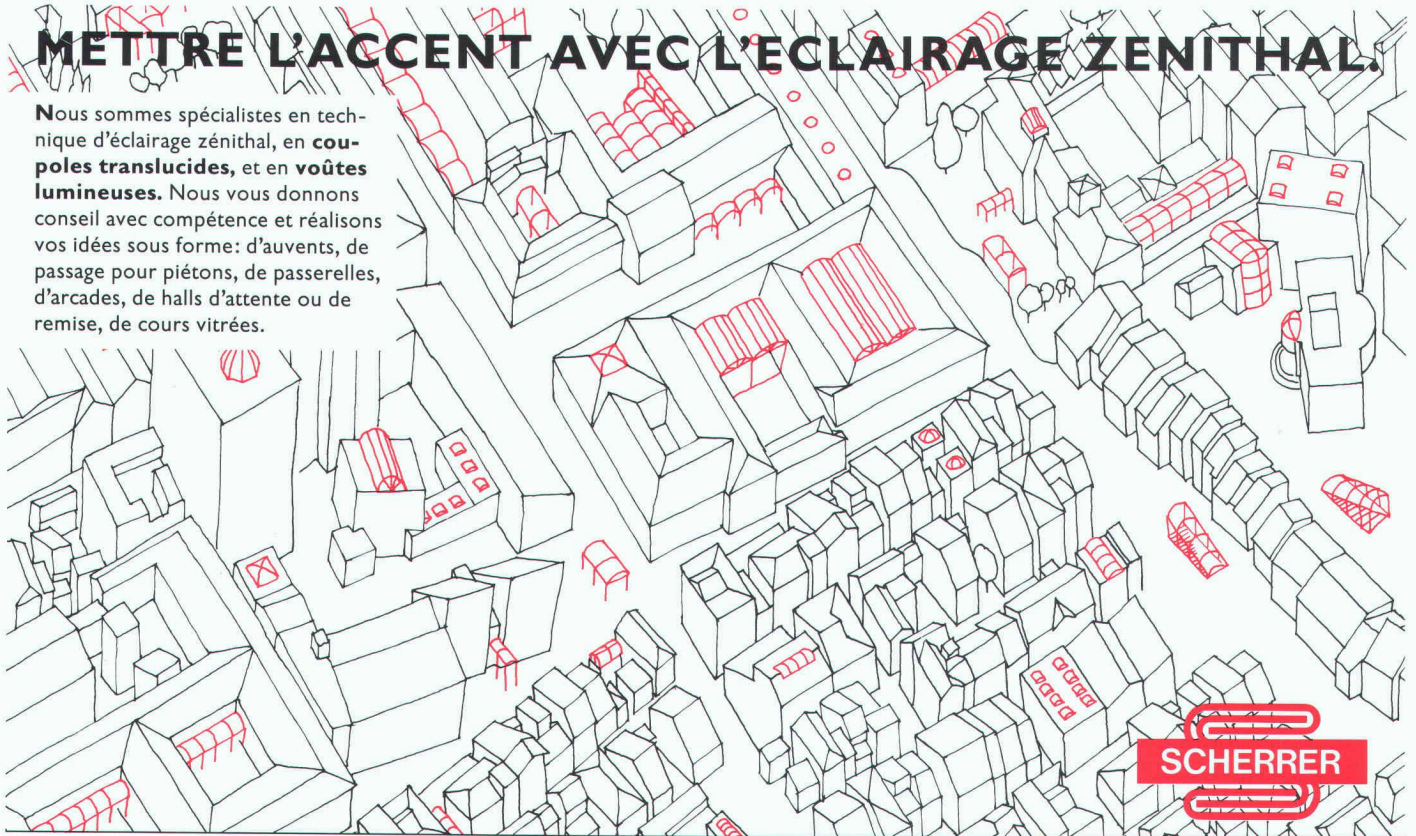

Couvertures transparentes à formes et teintes multiples.



Coupoles translucides CUPOLUX. 41 dimensions. Egalement avec exutoire de fumée et de chaleur.

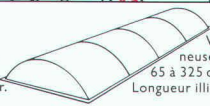

Voûtes lumineuses CUPOLUX. 65 à 325 cm de largeur. Longueur illimitée.



Aspirateur: Aérateur statique robuste. Chapeau de cheminée de premier ordre.

Jakob Scherrer Fils SA
Ferblanterie pour le bâtiment et l'industrie
Allmendstrasse 7 8059 Zurich 2
Téléphone 01 202 79 80
Téléfax 01 202 79 90

B4066

Enfin votre rêve d'architecte va se réaliser: vous pourrez jouer en toute liberté en ce qui concerne l'agencement de bureaux!
LISTA 7000 ARTLINE. Le système aux possibilités illimitées.

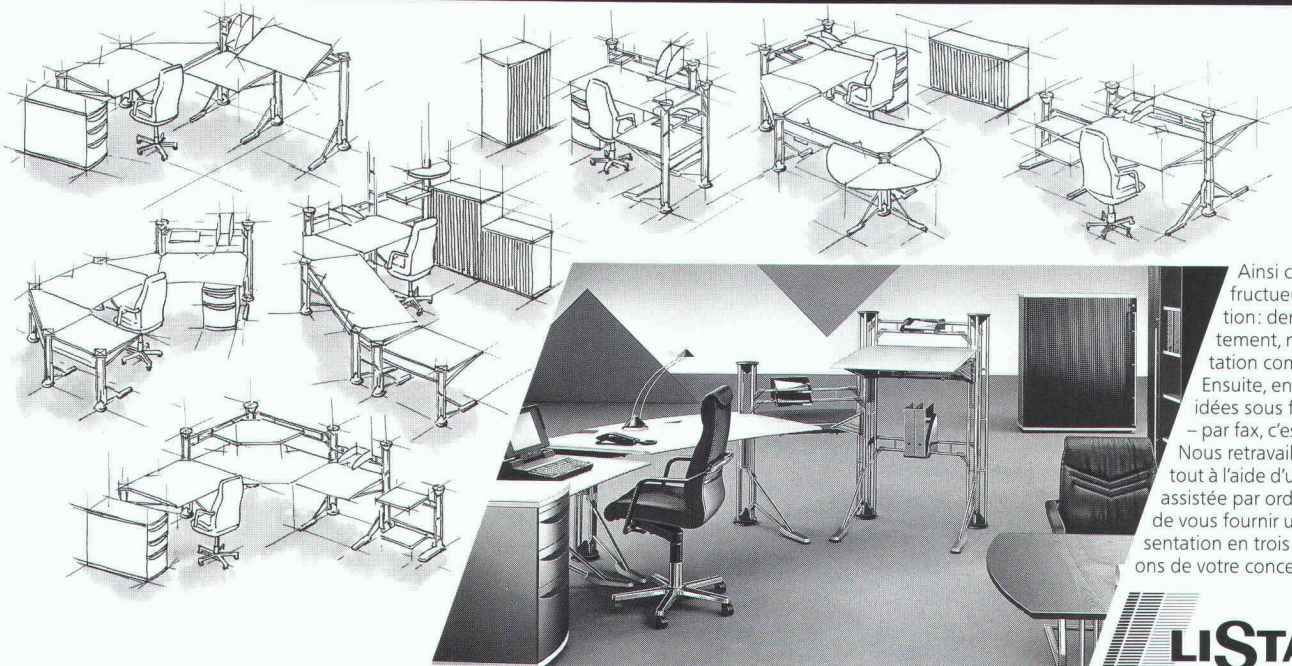

Ainsi commence notre fructueuse collaboration: demandez, gratuitement, notre documentation complète Artline. Ensuite, envoyez-nous vos idées sous forme de croquis - par fax, c'est plus rapide. Nous retravaillerons alors le tout à l'aide d'une conception assistée par ordinateur afin de vous fournir une représentation en trois dimensions de votre concept.



le plaisir au bureau.

Pour tous renseignements concernant le programme d'agencements de bureaux le plus avancé, contactez - Suisse: Lista, Degersheim AG, Büroanrichtungen, CH-9113 Degersheim, Téléphone 071/54 54 11, Téléfax 071/54 24 35. Allemagne: Lista Büroeinrichtungsbetriebs GmbH, Ingolstädter Strasse 62 h, D-W-80010 München 45, Téléphone 0 89/3 16 43 06, Téléfax 0 89/3 16 26 84. Autriche: Lista Büroeinrichtungsbetriebs GmbH, Schönbrunnstrasse 271, A-1120 Wien, Téléphone 02 22/81 21 14 15, Téléfax 02 22/81 21 41 59. Belgique: Lista Bureauplan N.V., Brussels Trade Mart, Dakar 114, B-1020 Bruxelles, Téléphone 0 24/78 79 48, Téléfax 0 24/78 31 99. Pays-Bas: Taal & Herzog B.V., Lista Kantoorplanning en -inrichting, Kantoorgebouw Atrium, Strawinskylaan 3019, NL-1077 ZX Amsterdam, Téléphone 0 20/44 37 25, Téléfax 0 20/42 74 15.

B 3982

NEOLTEC^{SA}

FOSAM

L'EQUIPEMENT DE BUREAU ET TECHNIQUE DE A À Z

ROUTE DE LA PIERRE
CH - 1024 ECUBLENS
TÉL : 021 / 691 86 11
FAX : 021 / 691 51 40

*coline - la nouvelle gamme d'armoires de
Schneider pour bâtiments publics*

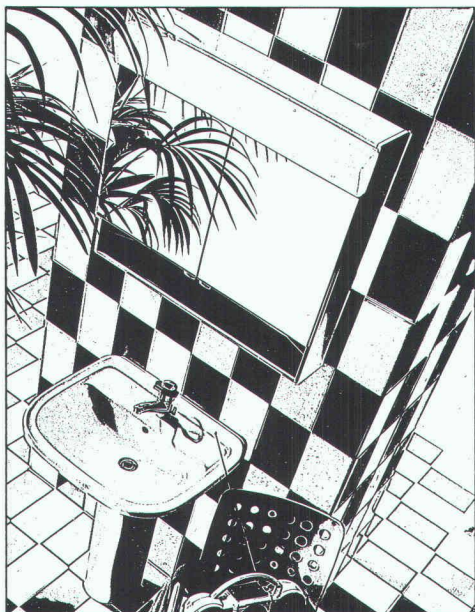

B 3275

Schneider

Des idées lumineuses pour salles de bains

W. SCHNEIDER + CIE SA FABRIQUE DE PRODUITS MÉTALLIQUES, CH-8135 LANGNAU-ZURICH, TÉL. 01/713 39 31

RaySol

Le confort à chaque pas



Dans les salles de bain et les cuisines revêtues de carrelages, le sol est souvent d'un froid désagréable, si il n'y a pas de chauffage par le sol. Malgré la présence de radiateurs, marcher nu-pieds n'est agréable que sur des nattes ou des tapis.

L'installation de RaySol offre aussi des avantages lors de rénovation des salles de bain

et des cuisines. En bref, un chauffage auto-régulant par le sol est un investissement qui s'amortit de nombreuses fois de lui-même.

Raychem SA
Oberneuhofstr. 8
6341 Baar
042 31 81 31
Fax 042 31 77 00

Raychem

B 3892

Swif-Inox V2A/V4A

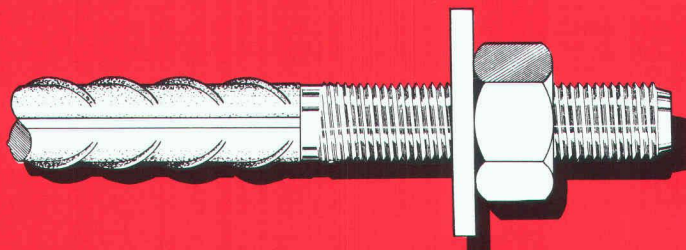

**Acier inoxydable ϕ 10, ϕ 12,
 ϕ 16, ϕ 20, ϕ 25, ϕ 32, ϕ 40, ϕ 50.
Ingénierie du bâtiment,
conseils, planification, fabrication.**

Swif SA

8712 Stäfa/ZH Tél. 01 937 44 75 Fax 01 937 20 32

V2A-CrNi-1.4301 V4A-CrNiMo-1.4429

B 4052

Eternit

Dorénavant

au 1/10 de mm

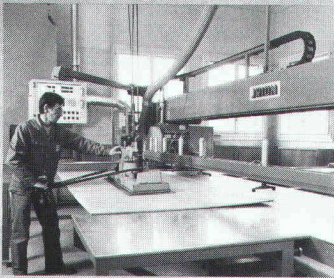
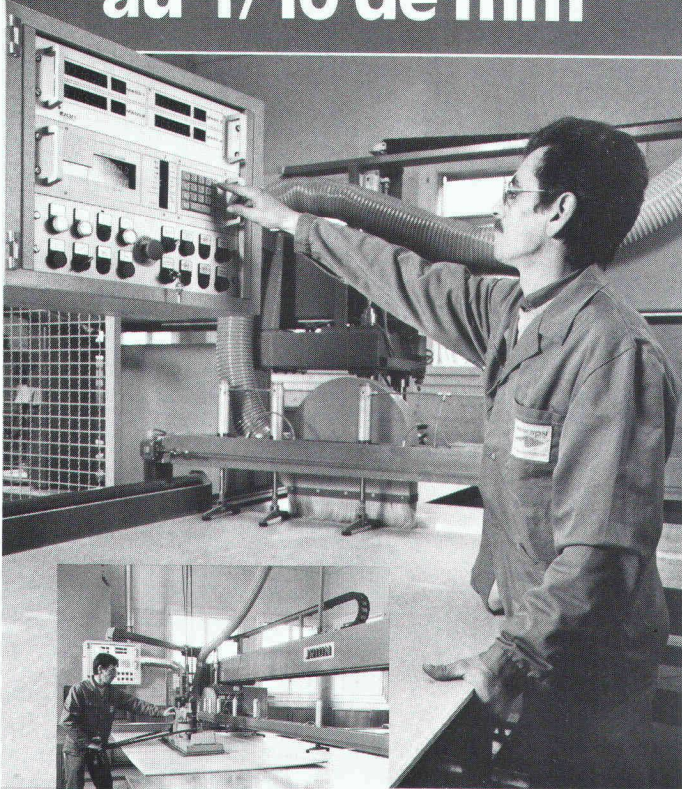

B 3711

C'est en effet la précision extraordinaire que nous pouvons vous offrir avec notre nouvelle installation de coupe (trait de coupe au laser).

La commande numérique est capable d'enregistrer plus de 200 mesures, ce qui en fait un outil de travail performant et fiable. Ainsi vos commandes sont traitées dans des délais encore plus brefs.

De plus, notre nouveau dépôt avec la gamme complète du programme ETERNIT permet d'éviter toute rupture de stock. Et avec la collaboration de spécialistes très qualifiés en la matière, nous sommes en mesure de fournir des prestations encore supérieures.

MASSON

& CIE SA

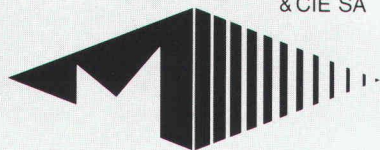

Matériaux de construction
Ch. du Silo . 1020 Renens

Tél. (021) 634 06 12 - Fax (021) 634 06 87

Bureaux et dépôts ouverts le samedi matin

**Des idées d'avance
dans les matériaux de construction**

SARMO SA

**THERMOCOUVERTURES,
THERMOPAROIS, TÔLES NERVURÉES**
RUE DU SEYON 6 - 2001 NEUCHÂTEL
TEL : 038/24 31 47 - FAX : 038/21 25 07

B 3990

Nous sommes spécialisés dans les escaliers de la cave au toit



Suisse romande:
Repr. G. Fivaz
Av. du Simplon 26a
1870 Monthey 2
Tél. 025 71 54 26

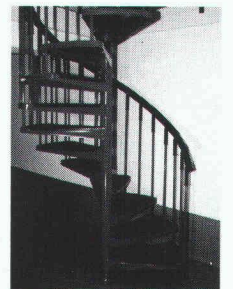
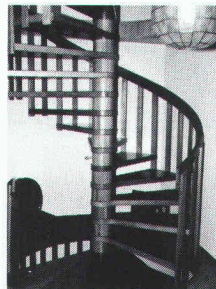

B 3951

Escaliers Müller

Hauptstrasse 47
8355 Aadorf
Tel. 052 61 48 58/59
Fax 052 61 48 60

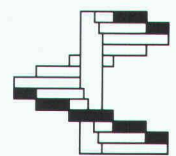

ELESA_{SA}

La Société Romande pour l'équipement
et l'entretien des abris de protection civile.

Couchettes ou rayonnages



Rayonnages ou couchettes

Exposition permanente:

Villars Ste-Croix, La Croix-du-Péage Tél. 021/635 10 15
Neuchâtel, rue de Monruz 34 Tél. 038/ 21 24 44
Sion, Grand Champsec 12 Tél. 027/ 31 46 56
Vernier, ch. des Batailles 22 Tél. 022/ 41 41 44

Montage en un tournemain par son système à emboîter pas de visserie, d'où une meilleure stabilité, profilés thermolaqués, tablettes en bois mélaminé.

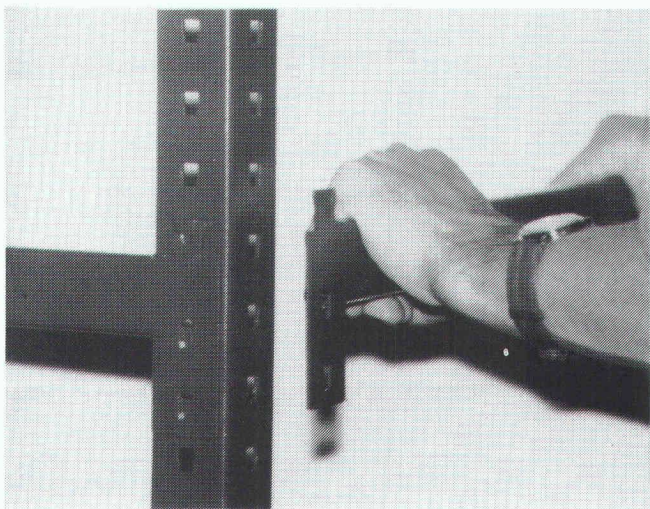

ELESA_{SA}

B 3557

20 TEMPS D'EX-PAIX- RIANCE DE LA CONS- TRUC- TION DE FE- NAITRES SEIN-THE- TIC.

B 4068

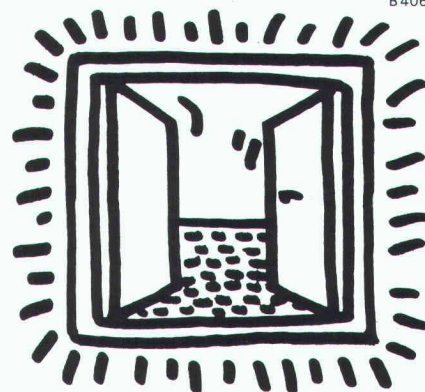

Avez-vous déjà pensé à ce que vos fenêtres subissent? Nous, KUFAG SA, ne l'ignorons pas et cela depuis 20 ans.

Notre expérience pour l'utilisation de cette noble matière a fait de nous des spécialistes compétents.

Vous rêvez de fenêtres nécessitant aucun entretien? N'hésitez pas à nous contacter, notre dernière collection de fenêtres synthétiques vous attend.

KUFAG SA

KUFAG SA, Case Postale 94
1000 Lausanne 20, Tél. 021-25 96 78
3636 Längenbühl, Telefon 033-56 32 56
4665 Oftringen, Telefon 062-97 65 65

DES TABLES EXCLUSIVES

petites pour tous les jours

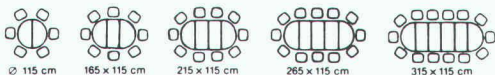

et sur mesure pour les grandes occasions
sans adjonction de pieds intermédiaires

Ouverture tous les jours
de 8 h à 12 h/14 h à 18 h 30
Samedi jusqu'à 16 h 30
Lundi matin fermé

Tous les vendredis
**OUVERTURE
NOCTURNE**
jusqu'à 21 h

COMPTOIR SARRAZIM
du 25 mai au 2 juin 1991

 **au sportif
ameublement s.a.**

1315 LA SARRAZ
☎ (021) 866 76 04

B 3981

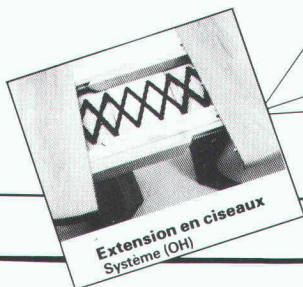

Après
l'effort...

...le confort

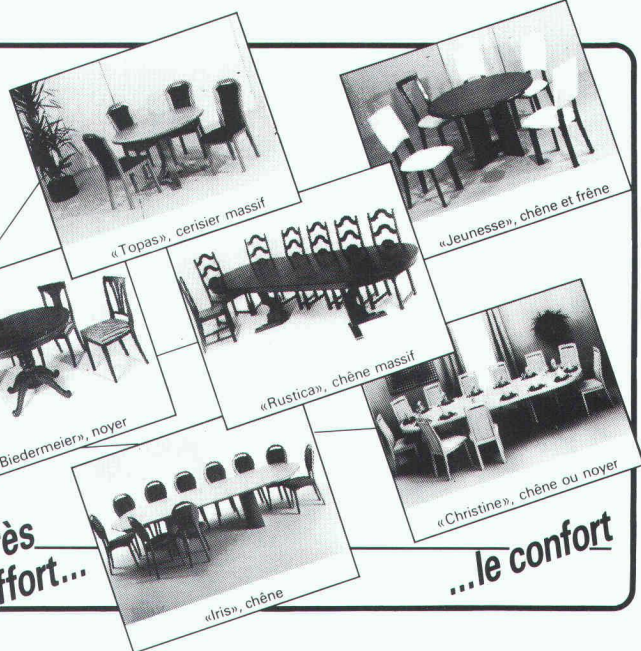

Service-lecteurs No 22

Chauffage automatique aux copeaux de bois

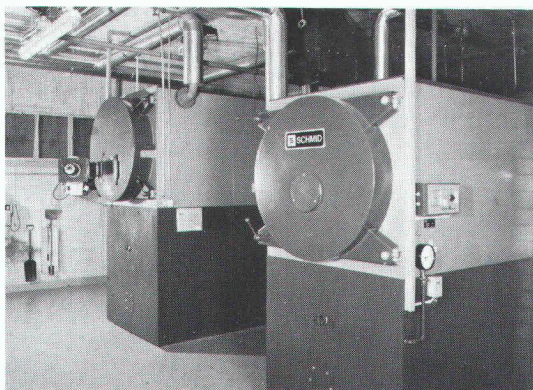

Coupon Demandez notre prospectus

Nom: _____

Adresse: _____

CP/Lieu: _____

Téléphone: _____

B 3517

 **SCHMID**

SCHMID SA · Chaudières à bois · 1510 Moudon
Tél. 021/9053555 · Fax 021/9053559

Toitures



Voûtes en polyester transparent ou teinté. Couleur à choix. Système idéal pour bâtiments industriels, immeubles locatifs et centres commerciaux. Sur demande, livrables également en verre acrylique. Documentation et conseil à votre disposition. B 3245

COLASIT SA
Case postale 85, CH-3700 Spiez
Tél. 033 55 61 61, Fax 033 54 81 61

COLASIT

SCLEROMETRE A BETON NR

A chaque coup d'essai, cet instrument mesure la résistance du béton et la reporte sur un ruban de papier sous forme de diagramme à barres. Ce ruban est utilisable comme document de contrôle.

PROCEQ SA · Case postale · CH-8034 Zurich
Tél. 01/383 78 00 · Téléfax 01/383 99 14

B 3791

proceq

Original
SCHMID
PROCEQ SA ZÜRICH SUISSE

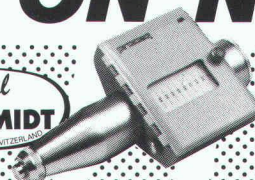

INDUNI**BÂTIMENTS****GÉNIE CIVIL****TRAVAUX PUBLICS****FORAGE ET SCIAGE****ÉCHAFAUDAGES
ET TUBULAIRES****RÉSINES ET
STRUCTURES COLLÉES****RÉFECTION ET
INJECTION DU BÉTON****TERRASSEMENTS****AÉROPORTS**GENÈVE
6, AV. DES GRANDES COMMUNES
CASE POSTALE 336
1213 PETIT LANCY 1
TEL. 022/792 38 11 FAX 022/792 01 31NYON
11, ROUTE DE CHAMP COLIN
1260 NYON
TEL. 022/61 42 82 FAX 022/61 51 93**H&T
PORTES ACCORDEON****En tête pour
la Suisse***Veillez nous retourner cette annonce
Nous vous transmettons volontiers
des documents plus détaillés.*

B 3608

**HOCH- &
TIEFBAUSA AARAU****Parois coulissantes
Portes accordéon
Jardins d'hiver
Fabrication de fenêtres****MENUISERIE ET AGENCEMENT Fondée 1869**Anc. mt. M. Zschokke AG 5001 Aarau Tél. 064 24 33 24 Fax 064 24 46 44
Succursale 1820 Montreux Tél. 021 963 00 20 Téléfax 021 963 00 82**Pour l'habitant sain**

Les produits AURO protègent et soignent votre maison écologiquement, à l'intérieur comme à l'extérieur: embellissement, protection et création pour bois, pierre et métal. Faites venir notre documentation. Notre conseiller technique en Suisse romande Tiddo Edens répond volontiers à vos questions, 021 - 36 70 75.

**Nouveau: Peinture murale exempte
de solvants et de dioxyde de titane****AURO****peintures rigoureusement naturelles**Importeur: Lötscher peintures naturelles,
6014 Littau

Envoyez-moi s. v. p. votre documentation concernant
○ impregnations, glacis et baumes ○ vernis et peinture
émail ○ peintures murales, colles ○ produits de nettoyage
et d'entretien ○ matériaux biologiques pour l'isolation
○ peintures aux pigments végétaux pour la création artistique
○ représentation régionale

Nom/prénom _____

Adresse _____

NP/localité _____

A envoyer à Lötscher peintures naturelles, succ. Suisse
Romande chem. des Bossons 13, 1018 Lausanne**COUPON**

Pour

l'installation de citernespensez à dübi
et vous gagnerez du temps...

... et de l'argent, car nos conseils ne vous coûteront pas un sou. Nous prenons tout en main, vous permettant de vous consacrer à des affaires plus urgentes. Depuis plus de 30 ans, nos réalisations riment avec savoir-faire, sécurité et service. Demandez-nous sans engagement une première information gratuite et votre petit cadeau.

- Cuves et bacs en matière plastique
- Réservoirs sphériques à enterrer
(Mazout, combustible diesel, eaux,
produits chimiques)

Nom/Entreprise: _____

Adresse: _____

NPA/Localité: _____

IA

dübiA renvoyer à: dübi S.A., Industriezone Hofmatt
3360 Herzogenbuchsee, Tél. 063 60 12 12

B 3917

Lanterneaux

Votre partenaire pour
des solutions durables



Charpentes métalliques
Entrepôts verticaux mécanisés
Fenêtres et façades
Systèmes de transport

Tuschmid



B 3535

Bureau de Promotion et Vente Fahrni - CH-1006 Lausanne - Tél. 021/617 35 33

Des résultats
qui impressionnent
les professionnels du CAD

B 3959

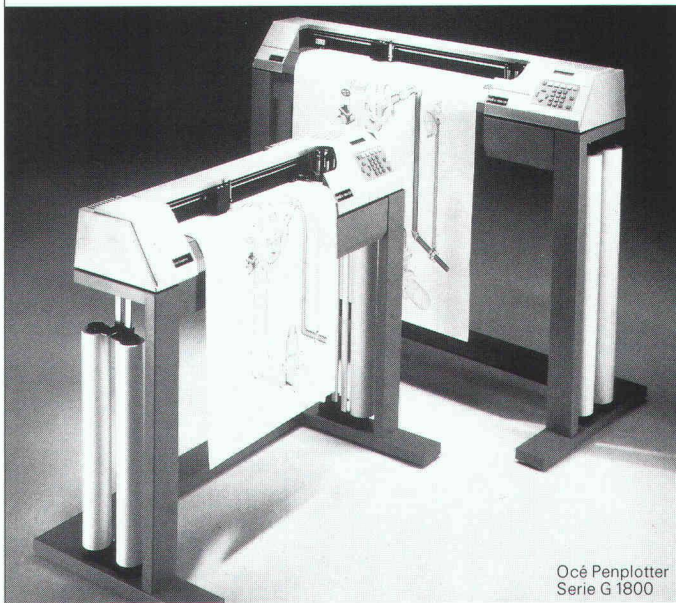

Océ Penplotter
Serie G 1800



Une gamme complète de périphériques graphiques

Océ Graphics

Leutschenbachstr. 45 • 8050 Zürich • Tél: 01/302.03.30

B 4084

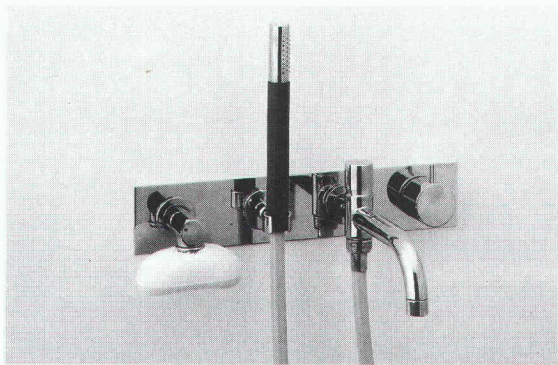

ORIGINAL[®] DESIGN PROF. ARNE JACOBSEN
voila

UTOREX AG

CH-8132 Egg/ZH
In den Seewiesen 2a
Postfach 4844

Telefon 01 984 33 10
01 984 34 16
Telefax 01 984 32 72

**Interphone
Observation vidéo
Sonorisations**

Pour vos planifications,
et vos installations,
votre partenaire
dans toute la Suisse!

RADIO TV STEINER

ELECTRONIQUE PROFESSIONNELLE
Clarastrasse 29, 4058 Bâle
Numéro de coordination:
061 691 63 66

B 4005

Téléthermie

pour réseaux de chauffage à distance
et pour le transport de liquides

BRUGG

ROHRSYSTEM

Par exemple

NTS-FERWAG-FLEX®

Conduite pour les applications à basse température, avec tube central en matière plastique. Livrée directement sur le chantier en torches. Téléphonez-nous!

Brugg Rohrsystem AG · 5200 Brugg

Téléphone 056 483 500 · Fax 056 483 535

H. Huber & Co. SA · Case postale 3281 · 4002 Bâle

Téléphone 061 335 33 33 · Fax 061 335 32 66

B 4043

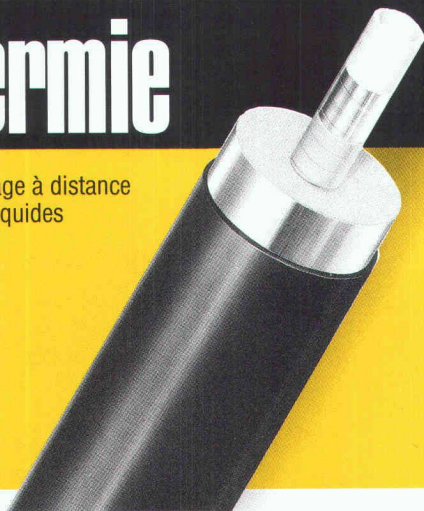

REVÊTEMENTS ISOLATION FAÇADES AÉRÉES

Application de systèmes
modernes et éprouvés pour

LA RÉNOVATION ET LES CONSTRUCTIONS NEUVES



ROCPAN SA

1635 La Tour-de-Trême



Bureau : 029 / 2 42 58

Usine : 029 / 2 50 55

B 3984

Le savon Sanijura n'existe pas encore.



Mais il existe différents porte-savon Sanijura. Avec lesquels nous proposons des meubles de salle de bains Sanijura assortis. Meubles et porte-savon sont disponibles dans le commerce sanitaire.

Le catalogue peut s'obtenir chez nous.

Retourner le coupon à:

Sanijura SA, Rainweg 18, 3645 Gwatt-Thoune



B 3953

Nom: _____

Prénom: _____

Rue: _____

NAP/Localité: _____

Contrôles
et expertises
de canalisations
par télévision

Recherche
de
canalisations

Etudes
et réfections
de canalisations

Bureau technique
1147 Montricher
Téléphone 021-864 57 38
Natel C 077-21 31 38

J.-J. MOREL
Contrôle de canalisations
par télévision

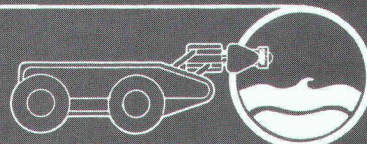

B 4015



**cuénod
et
payot s.a.**

Entreprise de

- travaux public
- génie civil
- bâtiment
- rénovation

1000 Lausanne 8, tél. 021/37 74 61
Route du Pavement 1 fax 021/36 13 67

1880 Bex, tél. 025/63 23 10
La Gribannaz Z.I.

1040 Echallens, tél. 021/881 16 31
Ch. de Grésaley 2

1400 Yverdon-les-Bains, tél. 021/37 74 61
Rue du Lac 19

1871 Chœx s/Monthey, tél. 025/71 97 13
Rue Grand-Clos

B 4007

micro STRAN 3D

Analyse de Structures de Barres
Logiciel pour micro-ordinateurs

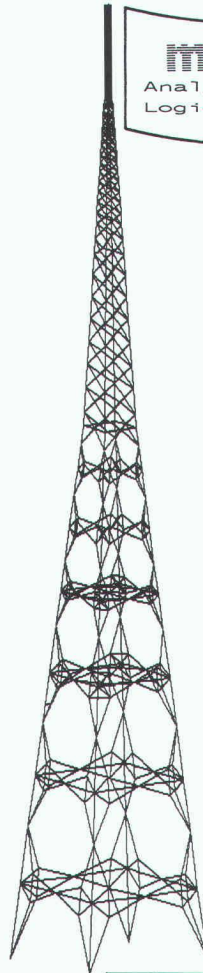

- 1^{er} ordre, 2^e ordre, dynamique
- 4 modes de saisie des données
- 2000 barres dans l'espace
- Fonctions graphiques
- Evaluation gratuite

ENGINEERING SYSTEMS

Distribution sur le marché francophone:
J. DAGLISH

Avenue du Lac 12
1814 La Tour-de-Peilz, Suisse
Tél. 021/944 93 46

B 3574

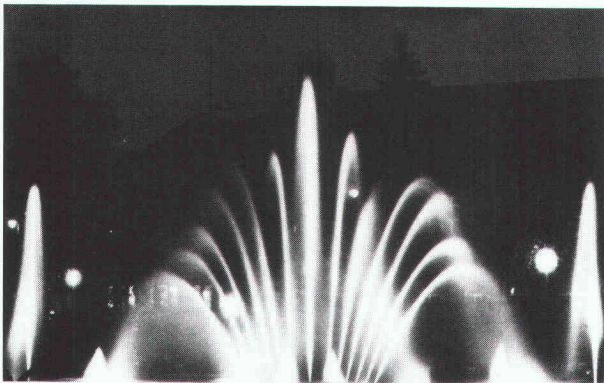

B 3555

FONTAJET SA est la seule maison suisse spécialisée dans la fabrication de fontaines lumineuses pour jardins privés et publics. Fontaines monumentales tous spectacles d'eau, de lumière et de musique. Documentation sur demande.

NOUVEAU! Boules rotatives en granit, actionnées par l'eau.

FONTAJET SA
Route de Villeneuve
1522 Lucens
Tél. 021/906 88 28
Fax 021/906 92 78
Télex 459 210

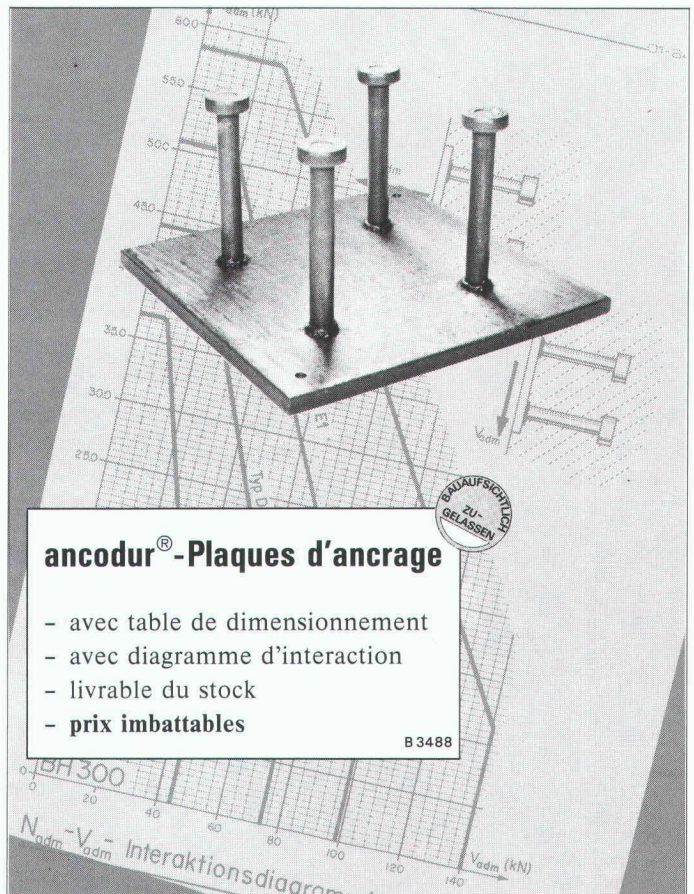

ancodur® - Plaques d'ancrage

- avec table de dimensionnement
- avec diagramme d'interaction
- livrable du stock
- **prix imbattables**

B 3488

a ancotech sa
2208 Les Loges/Neuchâtel
8165 Schöfflisdorf

Systèmes d'ancrages
Tél. 038/53 45 10 Fax 038/53 36 45
Tel. 01/856 16 66 Fax 01/856 17 50

Imprimerie Bron SA Lausanne



Tél. 021 652 99 44

conseille,
crée et réalise
l'imprimé
de qualité
en offset

B 3921

ib ISR injectobohr SA

1303 Penthaz
ZI La Rippe
Tél. 021/ 861 33 65
Fax 021/ 861 38 36

B 3960

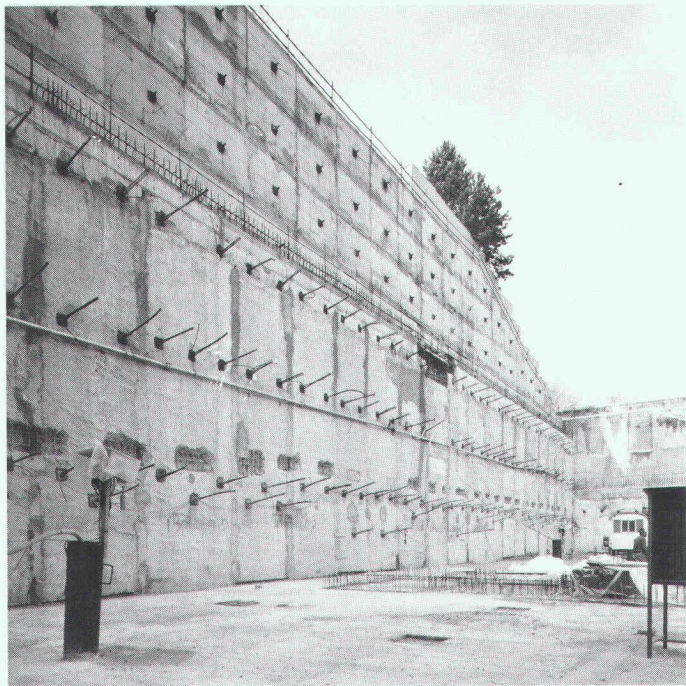

Sondages et perforations, ancrages en alluvions et en rochers, pieux de fondation, parois moulées, injections, jetting système «TERRAJET»



B 4086

Bâtiments de parking
protégés intégralement.



**EKFALLEX
PARKING**
pour parking



EKFALLEX TERRA
pour constructions
recouvertes de
terre végétale



EKFALLEX 1000
pour éléments
en béton



EKFALLEX IRMA
pour toits plats

Kilcher – une idée de plus!

Kilcher SA
1000 Lausanne 20
Tél. 021 25 44 70
Fax 021 25 65 95

HÖFER BSW

La
technique
est une
évolution constante

«Ingénieurs
et architectes suisses»
permet de se tenir au courant,
et la partie «annonces» fournit
également des informations
utiles.

MORO

**BÂTIMENT
GÉNIE CIVIL**

CH. MONT-DE-FAUX 6
CASE POSTALE 165

1023 CRISSIER Transformations et
Rénovations
TÉL. 021/634 45 31

B 3967

**Nous ne savons
pas tout
mais
le principal.**

**Expérience dans
la construction
de cheminées -
plus de 20'000
installations
depuis 1966.**

Un partenaire pour planification, fabrication et montage de cheminées en acier inoxydable. Pour maisons d'habitation, bâtiments publics et installations industrielles. Nos fiches d'applications vous renseigneront.

Un coup de téléphone suffit.

**Constructions
et rénovations
de cheminées.**

Ing. K. Schilling AG
8600 Dübendorf
Tél. 01/ 821 88 05
1052 Le Mont sur Lausanne
Tél. 021 652 64 33
9008 St.Gallen
Tél. 071/ 25 30 22

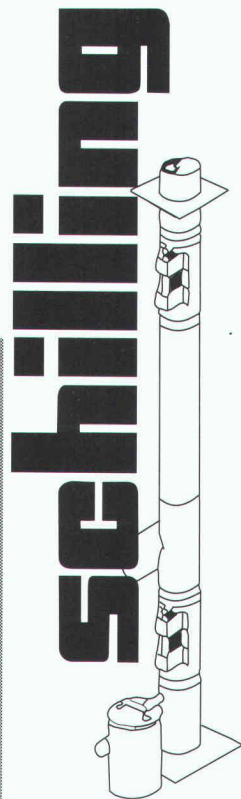

B 4083

Ingénieur civil EPFL/SIA

Grande expérience de l'ingénierie internationale
Larges connaissances des langues
Cherche position en Suisse ou à l'étranger
Ecrire sous chiffre IAS 441 à

IVA SA, rue du pré-du Marché 23, 1004 Lausanne

Element SA Berne



Untermattweg 22
3027 Berne-Bethlehem

Nous sommes une entreprise d'éléments en béton préfabriqués et, afin de contribuer au développement de notre dépt. vente, nous cherchons

Constructeur-Calculateur
et
Ing. du Bâtiment / Architecte

Domaines d'activités:

- Calculation des prix sur PC
- Etablissement des offres
- Conseiller les architectes, ingénieurs, maîtres de l'ouvrage, entreprises générales.

Profil requis:

- Formation comme dessinateur de béton armé, métallique ou dessinateur-architecte
- Event. formation suppl. à une école de technique
- Connaissances de l'allemand
- Sens des responsabilités et talents d'organisateur
- Expérience dans le domaine de la préfabrication (profitable)
- Age idéal: 25 - 45 ans.

Nous offrons:

- Moyen de travail moderne: PC
- Formation complémentaire et possibilités d'avancement
- Bon esprit d'équipe.

Nous attendons avec plaisir votre offre d'emploi ou votre téléphone: MM.: W. Baeggli / H. Kläy; Tel. 031 / 55 52 85.

Projets vicieux ?

Plannings/stratégies complexes
études/commandes/travaux

Planifications financières vicieuses
multi-objets/multi-crédits

Contrôle des coûts sur mesure
multi-objets/multi-crédits
approximation CFC/AFC/CFC

Justification des renchérissements

Automatisation formulaires de calcul

ANSIS REINHARDS

Arch. EAUG

Téléphone 021/26 17 20

13, avenue de Cour

1007 Lausanne

neon IMSA SCI

1033 cheseaux grands-champs 2
021/ 731 23 23 fax:021/7312324
1218 genève / ch. auguste-vilbert 34
tél.: 022/ 798 71 71 fax: 022/ 798 33 63



**CONSTRUCTIONS ALU-ACIER
avec plexiglas et polycarbonate**

marquises - passerelles
coupoles - parois translucides
balustrades - éclairage zénital

B 2249

Bureau d'ingénieurs-conseils

cherche pour son bureau de Lausanne

Un ingénieur civil EPF ou ETS

au bénéfice d'expérience, pour l'étude et la conduite de projets intéressants dans le domaine des travaux souterrains et hydrauliques.

Un ingénieur civil EPF ou ETS

dans le domaine des structures.

Nous offrons:

- Salaire adapté aux responsabilités.
- Place stable avec possibilité d'évolution.
- Champ d'activité intéressant et varié.
- Ambiance de travail agréable au sein d'une équipe dynamique.

Faire offres manuscrites avec curriculum vitae et documents usuels sous chiffre IAS 439 à IVA SA, rue du Pré-du-Marché 23, 1004 Lausanne.

Ville de Lausanne
DIRECTION DES TRAVAUX
Service d'architecture

Mise au concours du poste de l'

architecte de la ville/chef du service d'architecture

Qualités requises:

- diplôme d'architecte EPF ou titre universitaire jugé équivalent;
- maîtrisant: études, expertises, concours, constructions importantes et conservation des monuments historiques, législation relative à l'urbanisme;
- ayant des qualités d'organisateur(trice) et de gestionnaire;
- possédant aisance et pratique du dialogue avec les milieux professionnels et politiques, ainsi qu'avec le public.

Les offres manuscrites avec prétentions de salaire, accompagnées d'un curriculum vitae, de copies de certificats et de deux photographies format passeport, doivent être adressées à:

Monsieur le Directeur des travaux
Case postale 2100
1002 Lausanne

Dépôt des offres jusqu'au lundi 27 mai 1991.
Entrée en fonction: 1^{er} octobre 1991.

EPARS & DEVAUD SA

14, chemin des Clochettes
1206 Genève - Tél. 022/46 26 46

cherche à engager

un ingénieur civil EPF

expérimenté, capable de travailler de manière indépendante, pour constructions particulièrement intéressantes.

Poste stable, rémunération et prestations sociales avantageuses.

Faire offres ou téléphoner à l'adresse ci-dessus.

Je cherche un emploi de

maquettiste

dans les domaines d'architecture, d'urbanisme, d'industrie, de distribution
avec nombreuses années d'expérience

Dossier à disposition

Jean-Pierre Veron, Grand-Rue 29, 1844 Villeneuve
Tél. privé 038/53 36 54

**Demain
Demain
Demain**

vos succès dépendra
de l'impact de votre
publicité d'aujourd'hui

Fantastique!

Eteignez la lumière,
allumez les étoiles!

Une nouveauté suisse dans le domaine de la décoration. Invisible de jour, votre plafond devient un superbe ciel étoilé dès que la lumière est éteinte. Les petits s'endormiront, les grands rêveront.

Facile à poser, le produit se présente sous la forme d'un ciel d'été et d'un ciel d'hiver proposé en deux grandeurs.

Demandez sans tarder notre documentation par écrit à l'adresse ci-dessous ou en nous téléphonant le soir.

MAGELLAN DIFFUSION

1407 Donneloye
Tél. 024/33 16 21

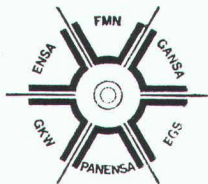

FMN

Les **Forces Motrices Neuchâteloises SA** cherchent pour leur bureau de génie civil un

ingénieur civil EPF ou ETS

avec:

- intérêt dans le domaine des travaux souterrains et des structures en béton armé;
- aptitudes pour l'étude de projets et pour la direction de travaux;
- esprit d'initiative et sens de la communication.

Notre bureau participe activement à la construction du réseau routier et autoroutier neuchâtelois. En outre, nous étudions et supervisons également la construction des structures et bâtiments pour le compte des sociétés formant le groupe énergétique cantonal. Dans le cadre de ces activités variées, nous offrons:

- un travail indépendant au sein d'une équipe de spécialistes;
- une rémunération en rapport avec l'expérience et les capacités;
- la sécurité de l'emploi, ainsi que d'excellentes prestations sociales.

Entrée en fonction: à convenir.

Pour de plus amples informations, adressez-vous directement à M. P. Roelli, au n° de tél. 038/30 11 11.

Les offres manuscrites, accompagnées des documents d'usage, sont à adresser à

M^{me} K. Klein, FMN, Les Vernets, 2035 Corcelles.

Atelier d'architecture de Martigny

équipé de conception dessin et gestion assistée par ordinateur, cherche pour compléter son équipe

un(e) architecte ETS

chargé(e) de la transition projet-exécution

Un métreur - conducteur de travaux

Possibilité de formation sur informatique.

Expérience professionnelle souhaitée.

Entrée en fonction immédiate ou à convenir.

Faire offres sous chiffre IAS 440 à:

IVA SA, rue Pré-du-Marché 23, 1004 Lausanne,
avec curriculum vitae et prétentions de salaire.

Ingénieurs et architectes suisses

ISSN 0251-0979

Organe officiel de la Société suisse des ingénieurs et des architectes (SIA), des Groupes romands de l'EPFZ (GEP) et de l'Association suisse des ingénieurs-conseils (ASIC), organe d'information de l'Association amicale des anciens élèves de l'EPFL (A³E²PL)

Editeur

Société des éditions des associations techniques universitaires (SEATU)

Rédaction

Rue de Bassenges 4, 1024 Ecublens - CCP 10-5775-2 Lausanne
Tél. 021/693 2098 ☎, téléfax 021/693 20 84

Jean-Pierre Weibel, ing. dipl. EPFZ-SIA, rédacteur en chef
Pierre Boskovitz, ing. dipl., rédacteur
Sigfrido Lezzi, arch. dipl. EPFL-SIA, rédacteur
François Neyroud, arch. SIA, collaborateur
Danièle Renard, secrétaire de rédaction

Les manuscrits seront rendus selon accord préalable

Toute reproduction du texte et des illustrations n'est autorisée qu'avec l'accord de la rédaction et l'indication de la source

Abonnement

	Suisse	Etranger
Un an	Fr. 120.-	Fr. 130.-
Prix du numéro	Fr. 6.50	Fr. 7.50

Prix réduits pour étudiants et membres A³E²PL, GEP, ASIC et UTS

Abonnement, vente au numéro, changement d'adresse:

Imprimerie Bron, case postale 880
1001 Lausanne, tél. 021/652 99 44, téléfax 021/652 73 23

Changement d'adresse des membres SIA:

Secrétariat général SIA, case postale, 8039 Zurich
Tél. 01/20115 70

Régie des annonces

IVA SA de publicité internationale

Rue du Pré-du-Marché 23
1004 Lausanne
Tél. 021/37 72 72
Téléfax: 021/37 02 80

Siège central:

Mühlebachstrasse 43
8032 Zurich
Tél. 01/251 24 50
Téléfax: 01/251 27 41

Impression

Imprimerie Bron SA, 1001 Lausanne
Tél. 021/652 99 44

Schweizer Ingenieur und Architekt

paraît aux mêmes éditions

Rédaction

Rüdigerstrasse 11, case postale 630, 8021 Zurich
Tél. 01/201 55 36, téléfax 01/201 63 77

Abonnement

	Suisse	Etranger
Un an	Fr. 185.-	Fr. 198.-
Prix du numéro	Fr. 7.-	Fr. 8.-

Normes et documentations SIA

En français: Secrétariat SVIA, av. Jomini 8, 1001 Lausanne.
Tél. 021/36 34 21

En allemand et en italien: Secrétariat général SIA,
Selnaustr. 16, 8039 Zurich. Tél. 01/201 15 72

L'institut présente

personnalité de direction générale

suisse, de formation jusqu'au niveau doctorat dans Haute Ecole avec orientation technique et gestion d'entreprise.

Grande expérience des contacts avec les autorités, ayant prouvé son sens de l'organisation et dirigeant avec succès un nombreux personnel selon une structure qu'il a mise lui-même en place.

Pour un premier contact, téléphonez à M. de Matteis personnellement.

Ing. dipl. EPF

jacques de matteis

institut de productivité

sélection des cadres

Tél. 022/46 53 08

189, route de Florissant, BP 221, 1211 Genève 17

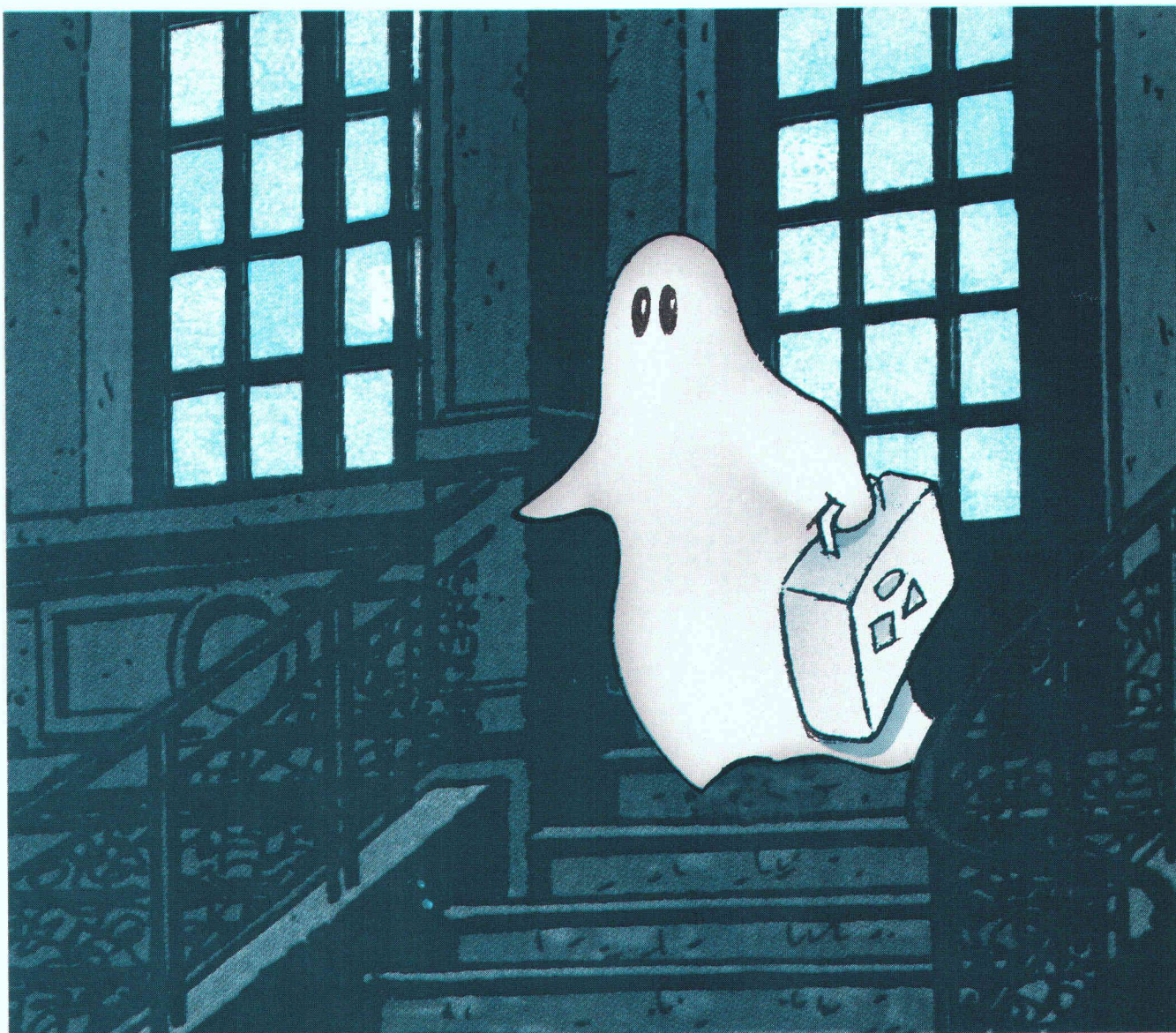

AVEC L'AGE, LES FANTOMES DEVIENNENT FRILEUX... ET LES FENETRES PERMEABLES.

Vous rénovez? Vous construisez?
Notre fenêtre synthétique offre le meilleur
aux plus exigeants, par:

- son excellente isolation au bruit et au froid
- sa grande résistance au soleil et aux intempéries
- sa facilité d'entretien
- son système de rénovation rapide et économique
- sa fabrication sur mesures pour tous les types de constructions.

Téléphonez-nous. Nous vous conseillerons volontiers.



MARTIGNY · TÉL. 026/22 80 83 - RARON · TEL. 028/44 17 18

RENOVEZ AVEC DES FENETRES BAT 2000

Le plus prisé de tous.

Aucun autre store ne sait mieux que le METALUNIC allier à un tel degré ergonomie, protection et sécurité. Quelles que soient l'orientation de la fenêtre et la luminosité à admettre dans la pièce, vous pourrez prérégler l'angle d'obturation à votre goût. Un nuage éclipse-t-il momentanément le soleil? Faites entrer des flots de lumière par simple basculement des lamelles, sans avoir à remonter le store. Incoinçable et imblocable, le METALUNIC se verrouille dans n'importe quelle position: bien malin le voleur qui le soulèvera! Tout à fait un produit Griesser, idéalement adapté à une application spécifique et pensé jusque dans le détail. Une plus-value dans le neuf comme l'ancien. Et garanti... Sur le METALUNIC et tous les produits de pointe Griesser, consultez le numéro un en Suisse des protections contre le soleil et les intempéries: GRIESSER SA, CH-8355 Aadorf.

Téléphone 052/62 21 21. Téléfax 052/61 40 40.

B 3388

GRIESSER

Le plus prisé de tous:
METALUNIC, notre store tout métal de haut de gamme.

Le plus extraordinaire de tous:
GRINOTEX, notre inégalable store vénitien à câbles métalliques.

Le plus vendu de tous:
LAMISOL, notre mince store à lamelles agrafées.

Le plus avantageux de tous:
SOLOMATIC, notre classique store vénitien à paquet.

Le plus spécial de tous:
SOLOMATIC R, notre incroyable volet roulant à lamelles.

Le plus étanche de tous:
ROLPAC, notre volet roulant empilable à effet isolant.

Le plus traditionnel de tous:
ALUCOLOR, notre modèle éprouvé de volet roulant aluminium.

Le plus compact de tous:
MINICOLOR, notre volet roulant à faible encombrement.

Le plus sûr de tous:
SICUR-AL, notre volet roulant d'alliage léger anti-effraction.

