

Zeitschrift: Ingénieurs et architectes suisses
Band: 117 (1991)
Heft: 19

Werbung

Nutzungsbedingungen

Die ETH-Bibliothek ist die Anbieterin der digitalisierten Zeitschriften. Sie besitzt keine Urheberrechte an den Zeitschriften und ist nicht verantwortlich für deren Inhalte. Die Rechte liegen in der Regel bei den Herausgebern beziehungsweise den externen Rechteinhabern. [Siehe Rechtliche Hinweise.](#)

Conditions d'utilisation

L'ETH Library est le fournisseur des revues numérisées. Elle ne détient aucun droit d'auteur sur les revues et n'est pas responsable de leur contenu. En règle générale, les droits sont détenus par les éditeurs ou les détenteurs de droits externes. [Voir Informations légales.](#)

Terms of use

The ETH Library is the provider of the digitised journals. It does not own any copyrights to the journals and is not responsible for their content. The rights usually lie with the publishers or the external rights holders. [See Legal notice.](#)

Download PDF: 01.04.2025

ETH-Bibliothek Zürich, E-Periodica, <https://www.e-periodica.ch>



JUCKER
TOR
- Votre
fidèle
partenaire

Ces portes de l'avenir
JUCKER TOR SA

La qualité, l'esthétique et le bon fonctionnement du système d'ouverture, sans problèmes d'intervention durant des années, sont pour nous un défi quotidien. Grâce aux résultats obtenus suite à l'évolution du travail et aux connaissances acquises, un système de roulement MIKO a pu être développé par Jucker Tor ce qui facilite l'utilisation de nos portes. Les portes accordéon ou coulissantes, ainsi que les portes anti-feu, en alu ou en acier, produites par Jucker Tor, c'est la garantie d'une longue vie.

Ces portes de l'avenir
JUCKER TOR SA

1604 Puidoux 8610 Uster 3027 Bern
Le Verney Dammstr. 10 Bethlehemstr. 1
Tél. 021/946 32 41 Tel. 01/940 21 66 Tel. 031/56 81 56
Fax 021/946 32 71 Fax. 01/ 940 61 19 Fax. 031/56 81 27

B4098



Oui, j'aimerais plus d'informations

- Tablette de choix de portes
- Liste de références
- Démonstration des portes avec conseils
- Prospectus (alu ou acier)

Nom: _____

Entreprise: _____

Adresse: _____

NPA/Lieu: _____

Téléphone: _____

**Nous établissons
des contacts.**

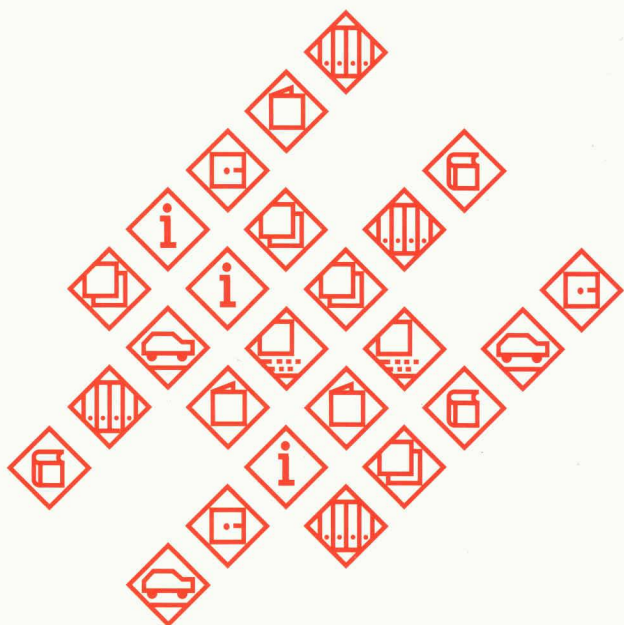

Depuis des dizaines d'années, la Documentation suisse du bâtiment recueille, catalogue et documente des données sur l'industrie de la construction afin de proposer aux professionnels et fabricants de la branche des informations élaborées conformément aux exigences pratiques. Une transmission optimale de l'information est garantie par des prestations de services complètes, à savoir par exemple:



**Direct Mail sans perte
à la diffusion:
L'envoi complémentaire
Baudoc**

Cinq fois par année, les nouvelles informations ainsi que les publications réactualisées sont expédiées aux abonnés par la poste sous forme d'envois complémentaires. Les abonnés peuvent donc s'informer immédiatement sur l'offre élargie.

**DOCUMENTATION
SUISSE
DU BATIMENT**

CH-4249 Blauen, téléphone 061 89 41 41
B4054

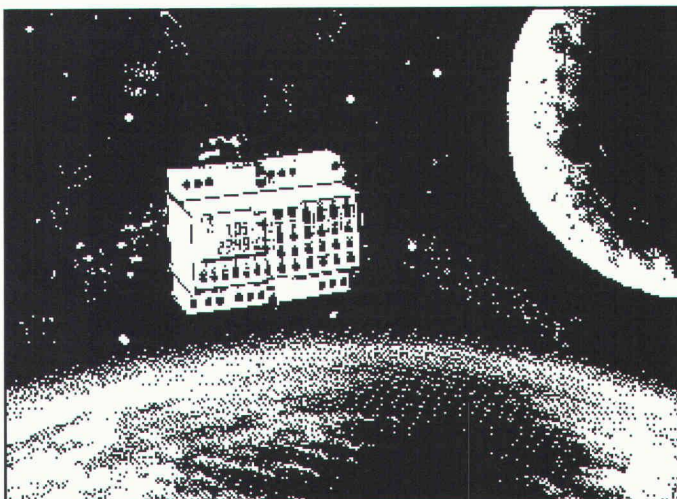

Un programme fiable pour toute l'année:

A la seconde près. La minuterie annuelle V 86/4 digi 322 de Grässlin. Programmes annuel, hebdomadaire et journalier combinés. Disponible en version à

2 ou 4 canaux. Possibilités d'utilisation quasi illimitées dans l'administration et dans l'industrie. Et ceci

grâce aux nombreuses finesses techniques telles que touche de sélection automatique horaire d'été/horaire d'hivers, commande par impulsions, fonction unique, touche de fonction accélérée pour les tests etc. Le tout obéissant au concept moderne d'utilisation propre à Grässlin.

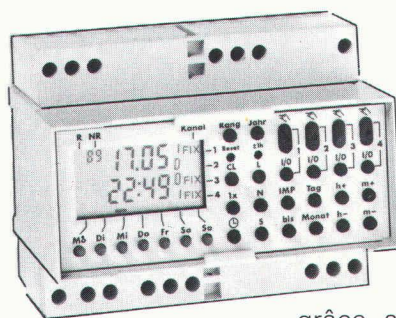

INELTEC 91

**Bâle
10 au 13 sept. 1991
Halle101
Stand 257**

R. Christen, Oberwangen

GRÄSSLIN

Grässlin & Co. CH-1713
St. Antoni, Tél. (037) 35 10 65

Dans le bâtiment: DELTA-MS – la protection brune du soubassement à partir du rouleau. Avec des excroissances.

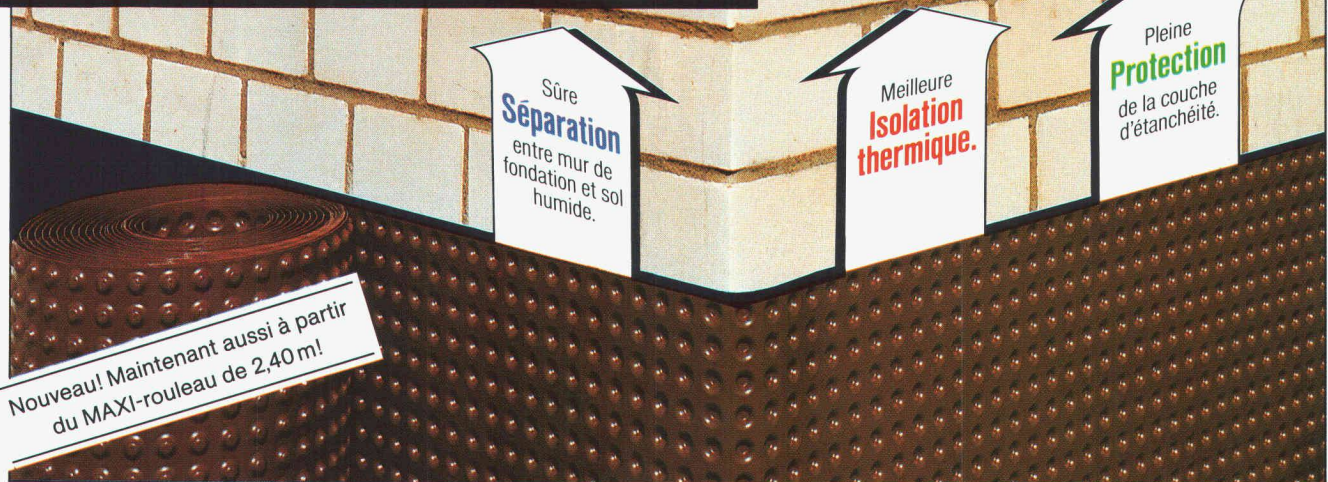

B 4071

La protection du soubassement avec le triple avantage du système:

- Avantage no. 1: les excroissances orientées vers l'intérieur ménagent des canaux de ventilation. La lame d'air entre le soubassement et le sol humide garde le sous-sol au sec.

- Avantage no. 2: protection totale de la couche d'étanchéité au moment du remblayage de la fouille. La nappe à excroissances joue le rôle de zone déformable.

- Avantage no. 3: isolation thermique améliorée. L'effet supplémentaire d'isolation correspond à un mur de béton de 17,5 cm d'épaisseur.

L'avantage de DELTA-MS pour la pose: le soubassement peut être enroulé d'un trait à partir du rouleau.

Pour plus d'informations, s'adresser à:
DÖRKEN AG, Case Postale 521
4021 Bâle, tél. (0 61) 6 81 06 30.



JANSEN – Le nouveau catalogue est là !

Le nouveau catalogue pour tubes d'acier et des systèmes de profilés

Les chapitres suivants sont inclus dans les deux catalogues:

Catalogue 91-1

- Résumé de l'assortiment
- Portes, fenêtres et façades avec isolation thermique (JANISOL)
- Façades avec isolation thermique (JANSEN-VISS)
- Construction coupe-fumée et coupe-flammes

Catalogue 91-2

- Portes, portails, fenêtres
- Portes affleurés (ECONOMY)
- Portes accordéon et coulissantes
- Constructions de sécurité
- Informations générales



Représentation pour la Suisse romande des profilés JANSEN:

Metallica SA, 1001 Lausanne
Case postale 1120, Téléphone 021/635 13 13
Télex 454 240, Téléfax 021/634 00 01

Metallica SA
1001 Lausanne

B 4194

Toitures

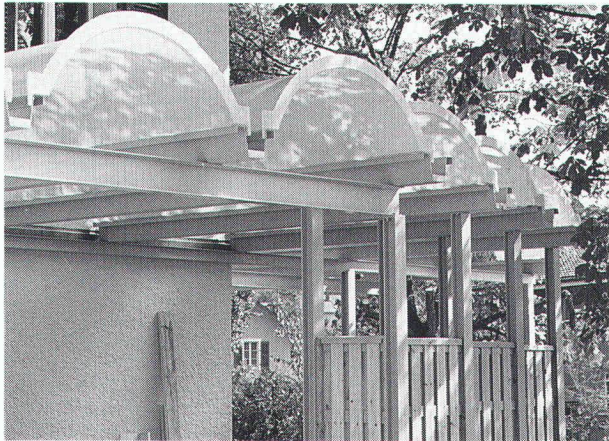

Voûtes en polyester transparent ou teinté. Couleur à choix. Système idéal pour bâtiments industriels, immeubles locatifs et centres commerciaux. Sur demande, livrables également en verre acrylique. Documentation et conseil à votre disposition. B 3244

COLASIT

COLASIT SA
Case postale 85, CH-3700 Spiez
Tél. 033 55 61 61, Fax 033 54 81 61

Nous sommes spécialisés dans les escaliers de la cave au toit



Suisse romande:
Repr. G. Fivaz
Av. du Simplon 26a
1870 Monthey 2
Tél. 025 71 54 26

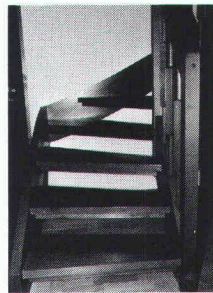

B 3951

Escaliers Müller

Hauptstrasse 47
8355 Aadorf
Tel. 052 61 48 58/59
Fax 052 61 48 60

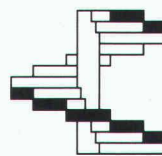

NIMECA

BUREAU D'INGENIEURS TRADE
MACHINES DE CHANTIER
GENIE CIVIL - TUNNELING SA

B 3950

Contactez-nous pour vos problèmes de:

- HAVEUSES VOEST ALPINE
- WAGONS MÜHLHÄUSER
- GENERATRICES SPARK ENERGY
- MATERIEL DE CHANTIER
- GRENAILLAGE BLASTRAC

CH-1024 ECUBLENS Tél. 021/691.53.53
CH-2304 LA CHAUX-DE-FONDS Tél. 039/26.09.41

Gheza

Cuisines
cheminées
cartonnages
salons

1084 Carrouge / Mézières
Tél. 021 903 25 55
Fax 021 903 33 56

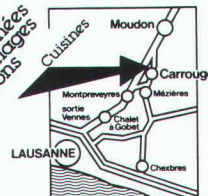

Ouvert également le samedi de 9 h à 12 h et de 14 h à 17 h 30.

CUISINES

modernes, classiques ou rustiques.

Plus de 40 modèles exposés à des

PRIX INCOMPARABLES!

NOUVEAU : Pierres naturelles
Façades ventilées

B 3844

Pour une progression rapide des travaux en génie civil ...

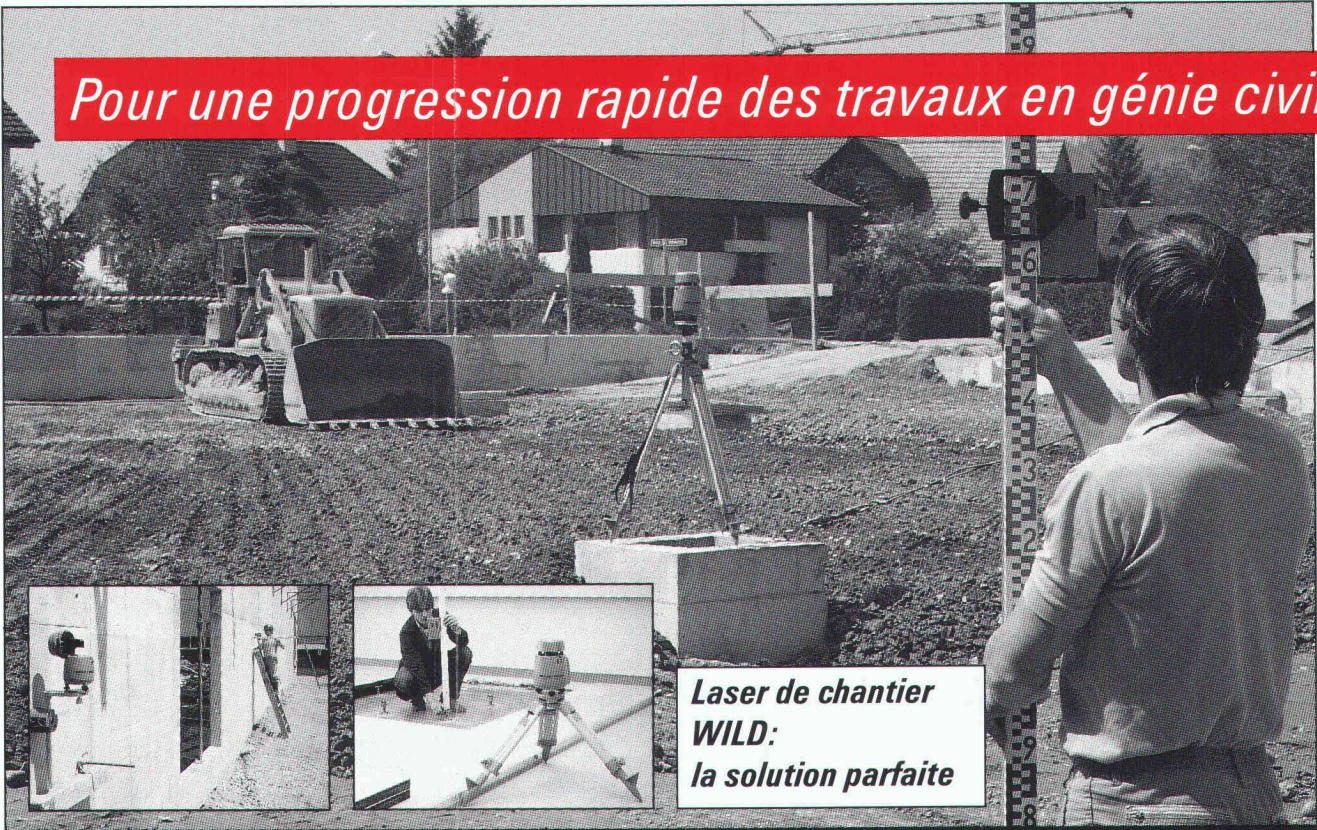

**Laser de chantier
WILD:
la solution parfaite**

B4101

GEO 08-91 CH

Leica SA Rue de Lausanne 60 · 1020 Renens · Tél. 021/635 35 53
Kanalstrasse 21 · 8152 Glattbrugg · Tel. 01/809 33 11

Leica

Protège les constructions des fondations à la toiture !

B 3723



- ★ Additifs pour béton et mortier . Agents de décoffrage
- ★ Procédé d'étanchéité . Procédé d'étanchéité et d'isolation thermique par l'extérieur avec drainage des fondations système D.U.D + POLYTHERM
- ★ Mastics pour tuyaux. Masses de jointoiement à couler
- ★ Additifs pour chapes . Peintures synthétiques
- ★ Produits d'étanchéité sous-jacente pour salles d'eaux, vitrification et revêtements pour sols et murs
- ★ Peintures pour locaux à combustibles et pour l'intérieur de réservoirs à fuel .
- ★ Mortier - colles et colles prêtes à l'emploi pour carreaux et panneaux, mortiers pour joints .
- ★ Revêtements et produits d'étanchéité sous - jacente pour balcons .
- ★ Peintures et crépis pour façades, procédé de rénovation
- ★ Produits de réparation et de revêtement pour escaliers .
- ★ Peintures pour sols et murs de garage .
- ★ Procédé d'isolation thermique par l'extérieur .
- ★ Mastics pour joints de menuiserie .
- ★ Mastics pour joints de dilatation, façades, etc...
- ★ Produits de revêtement et d'étanchéité sous - jacente pour loggias, retraits extérieurs et terrasses .
- ★ Produits d'étanchéités pour toitures et terrasses
- ★ Produits d'imprégnation pour cheminées
- ★ Peintures et produits d'étanchéité pour piscines .

Demandez notre programme de vente détaillé .

IAS

Société : _____

Nom / Fonction : _____

Adresse : _____



POLYMAT S.A. Produits pour le bâtiment
1020 RENENS

**AGENT EXCLUSIF
POUR LA SUISSE ROMANDE
DE FRESCO SA - DEITERMANN**
Tél : 021/ 635 51 58 - 634 17 87
FAX : 021 / 635 55 20

Placez vos annonces aux sources mêmes de l'information à l'élite des ingénieurs et architectes suisses

Les ingénieurs et architectes universitaires suisses comptent parmi les premiers décideurs dans le domaine du bâtiment, les bureaux d'étude, les administrations et l'industrie.

Avec "Ingénieurs et architectes suisses" en Suisse romande et "Schweizer Ingenieur und Architekt" en Suisse alémanique, vous êtes certains d'atteindre cette élite!

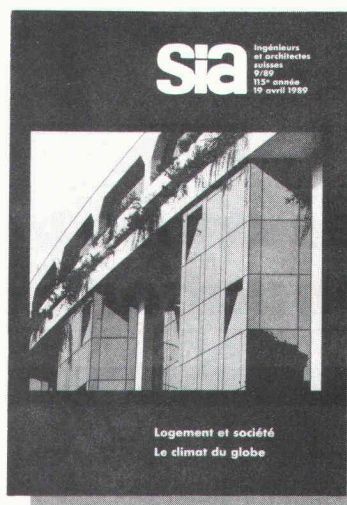
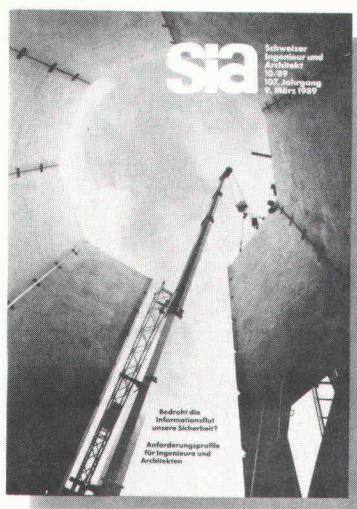

B 3418

24 éditions françaises et 48 éditions allemandes par année, et un plan thématique universel autorisent un placement ciblé de vos annonces dans un environnement idéal. Demandez notre documentation ou un conseil personnalisé. Un simple appel téléphonique suffit!

IVA

IVA SA Publicité internationale

Mühlebachstrasse 43 Pré-du-Marché 23
8032 Zürich 1004 Lausanne
Telefon 01/ 251 24 50 Téléphone 021/ 37 72 72
Fax 01/ 251 27 41 Fax 021/ 37 02 80

L'organe officiel de la Société des ingénieurs et architectes SIA, de l'Association des anciens étudiants EPF/GEP et de l'Association suisse des ingénieurs-conseils ASIC.
Organe d'information de l'Association amicale des anciens élèves de l'EPFL (A³E³PL)

Enfin votre rêve d'architecte va se réaliser: vous pourrez jouer en toute liberté en ce qui concerne l'agencement de bureaux!
LISTA 7000 ARTLINE. Le système aux possibilités illimitées.

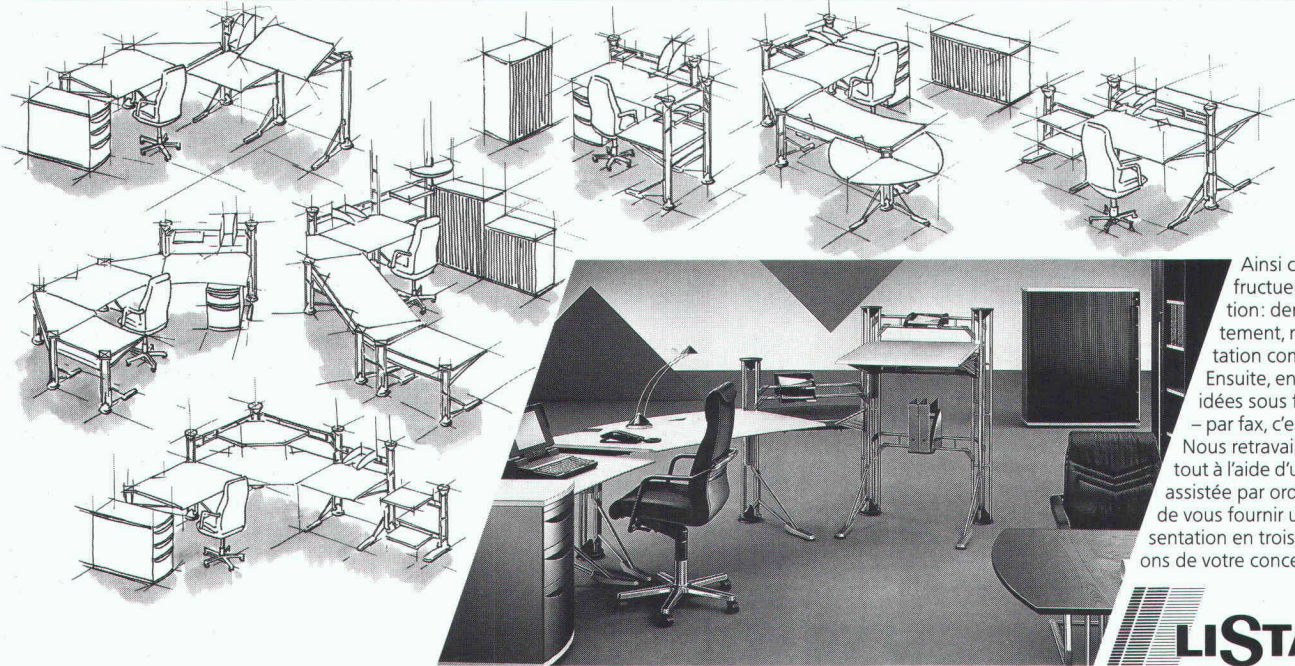

Ainsi commence notre fructueuse collaboration: demandez, gratuitement, notre documentation complète Artline. Ensuite, envoyez-nous vos idées sous forme de croquis – par fax, c'est plus rapide. Nous retravaillerons alors le tout à l'aide d'une conception assistée par ordinateur afin de vous fournir une représentation en trois dimensions de votre concept.

LISTA

büfa
 Bâle,
 1.–5. Octobre 1991,
 halle 302, stand 111

Pour tous renseignements concernant le programme d'agencements de bureaux le plus avancé, contactez – Suisse: Lista Degersheim AG, Büroeinrichtungen, CH-9113 Degersheim, Téléphone 071/54 54 11, Téléfax 071/54 24 35.
 Allemagne: Lista Büroeinrichtungvertriebs GmbH, Ingolstädter Strasse 62 h, D-W-8000 München 45, Téléphone 089/3 16 43 06, Téléfax 089/3 16 26 84. Autriche: Lista Büroeinrichtungen GmbH, Schonbrunnerstrasse 271, A-1120 Wien, Téléphone 02 22/812 14 15, Téléfax 02 22/81 21 41 59. Belgique: Lista Bureauplan N.V., Brussels Trade Mart, Dakar 114, B-1020 Bruxelles, Téléphone 0 24/78 79 48, Téléfax 0 24/78 31 99. Pays-Bas: Taal & Herzog B.V., Lista Kantoorplanning en -inrichting, Kantoorgebouw Atrium, Strawinskylaan 3019, NL-1077 ZX Amsterdam, Téléphone 0 20/44 37 25, Téléfax 0 20/42 74 15.

le plaisir au bureau.

B 4179

Deux matières – une fenêtre idéale.

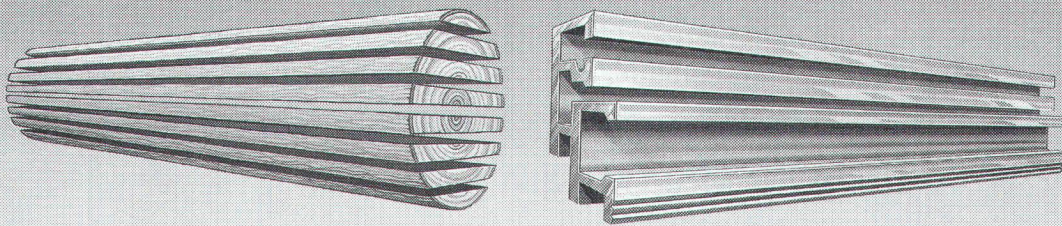

Avec les systèmes bois/métal de Schweizer vous offrez à vos clients la combinaison de matières idéale pour les fenêtres:

Intérieur en bois, agréable, extérieur en alliage léger, facile à entretenir et résistant aux intempéries. Etanchéité absolue, protection optimale contre la chaleur et le bruit. Nous vous fournissons les cadres voulus en aluminium, vous fournissez le bois et assurez le montage. Renseignez-vous sur la flexibilité de nos systèmes bois/métal.

Schweizer

Ernst Schweizer SA
 Constructions métalliques
 Chemin du Cap 3
 1006 Lausanne
 Téléphone: 021 29 92 44

Votre offre m'intéresse.
 Veuillez m'informer de façon détaillée sur vos fenêtres bois/métal.

Société

Nom

Rue

NPA/Lieu

Tél.:

A découper et à renvoyer à:
 Ernst Schweizer SA, Chemin
 du Cap 3, 1006 Lausanne

IAS

B 4100

NEOLTEC^{SA}

FOSAM



L'EQUIPEMENT DE BUREAU ET TECHNIQUE DE A À Z

ROUTE DE LA PIERRE
CH - 1024 ECUBLENS
Tél : 021 / 691 86 11
Fax : 021 / 691 51 40

B 4079



Boissec^{S.A.}

1030 Bussigny-Sud
Tél. 021 / 702 29 85
Fax 021 / 701 34 62

Le
parquet

GIORDANO

B 4198

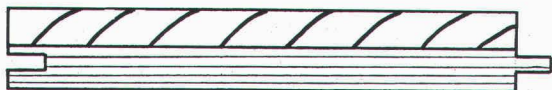

UN CHOIX SÛR !

Venez le découvrir à notre exposition

FROID
CHALEUR
BRUIT

pour un climat sain

SCHICHTEX SYSTÈMES D'ISOLATION

B 3901

Bau + Industriebedarf AG

4104 Oberwil, Tel. 061 401 40 30, Fax 061 401 29 23

DES TABLES EXCLUSIVES

petites pour tous les jours

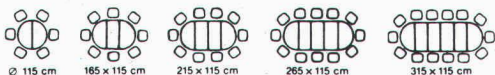

et sur mesure pour les grandes occasions
sans adjonction de pieds intermédiaires

Ouverture tous les jours
de 8 h à 12 h / 14 h à 18 h 30
Samedi jusqu'à 16 h 30
Lundi matin fermé

Tous les vendredis
OUVERTURE
NOCTURNE
jusqu'à 21 h

COMPTOIR SUISSE

Halle 7, stand 711

du 7 au 22 septembre 1991

au  sportif
ameublement s.a.

1315 LA SARRAZ
☎ (021) 866 76 04

B 3981

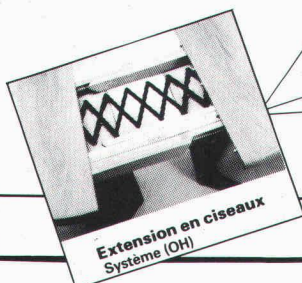

Extension en ciseaux
Système (OH)

Après
l'effort...

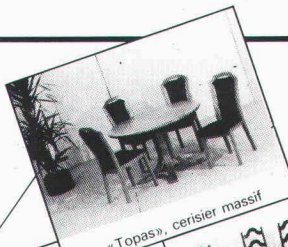

«Topas», cerisier massif



«Jeunesse», chêne et frêne



«Biedermeier», noyer

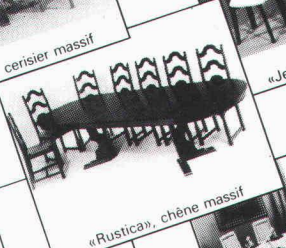

«Rustica», chêne massif



«Christine», chêne ou noyer



«Iris», chêne

...le confort

Service-lecteurs No 22



Restaurants, hôtels, piscines, golfs, jardins, etc.

UNE GAMME COMPLÈTE POUR LE CONFORT ET LE PRESTIGE

Nos abris sont démontables, modulables, esthétiques, accueillants,
élégants, lumineux et éclairés.

Les matériaux utilisés sont de premier choix



de 12 m² à 104 m² et plus

DÉFIER LE TEMPS
ET LES SAISONS
AVEC ÉLÉGANCE

Agentub

Modèle et marque déposés,
systèmes brevetés

CALVET - ALTENBURGER. Importateur exclusif
Siège social: Pappelweg 18, 8810 Horgen
Adresse commerciale: rue Juste-Olivier 22, 1260 Nyon
Tél. 022/62 35 55. Fax 022/62 37 65
Comptoir Suisse, Lausanne, stand 2820, halle 28

R3882

10 ans de mise au point

Joint de reprise pour le béton

mastix
L'étanchéité-sécurité!

Imputrescible, étanche, facile à poser,
Mastix tient à vous montrer de quoi il est capable.

Demandez notre documentation sans engagement

Nom/Entreprise : _____
Adresse : _____
NPA/Localité : _____
Tél. : _____

Mastix SA Rte Aloys-Fauquez 28 CH-1018 Lausanne Tél. 021/38 29 49 Fax 021/38 31 72

Le zinc défie la rouille!

Le zinc confère un look inégalé aux constructions métalliques et en acier car le zingage à chaud protège l'acier de façon optimale et économique.

La solution en couleur s'appelle Duplex (zinc + revêtement couleur). Une synthèse entre qualité et esthétique.

- Performant
- Service d'enlèvement et de livraison
- Le plus grand bain de zinc en Suisse
- Demandez la documentation

**ZINGUERIE SA
AARBERG**



3270 Aarberg, Tél. 032 82 23 85
Fax 032 82 31 19

B 3582

VOTRE AVANTAGE: NOTRE FLEXIBILITÉ

TURO[®]
Pompes à vortex

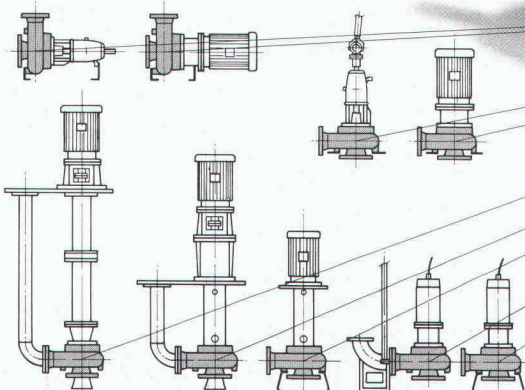

EGGER

B 3682

Emile Egger & Cie SA
Fabrique de pompes et de machines
CH - 2088 Cressier/NE (Suisse)
Tél. 038 48 11 22
Télex 952 851
Téléfax 038 47 22 90

Vous avez des problèmes
d'étanchéité ou d'attaques
corrosives dans vos bassins
d'accumulation ou de décan-
tation en acier ou en béton

balco s.a.

CONSTRUCTIONS ET TUYAUTERIES THERMOPLASTIQUES

LA SOLUTION = LE POLYPROPYLENE
COLLE ET SOUDE

TEL. 025 / 63 31 53 - FAX 025 / 63 28 44

FAITES APPEL A VOTRE SPECIALISTE

B4170

Nous faisons de la vapeur.

A savoir avec
la précision de régulation
la plus élevée!

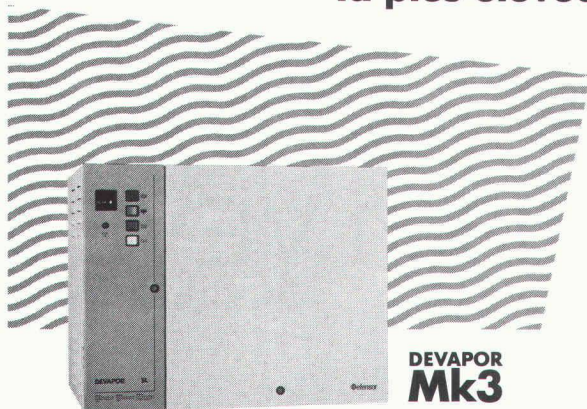

Defensor

Les humidificateurs d'air

Defensor AG, CH-8808 Pfäffikon SZ
Suisse romande et Tessin:
Defensor AG, C.P. 27, 1867 Ollon (VD), téléphone 025/39 19 40
Une entreprise de **W.M.H.** - Walter Meier Holding AG

B4119

Pour

l'installation de citernes

pensez à dübi
et offrez-vous une partie de pêche...

...ou carrément des vacances. Nous prenons tout en main, vous laissant tout loisir de vous occuper de choses plus importantes. Depuis plus de 30 ans, nos réalisations riment avec savoir-faire, sécurité et service. Demandez-nous sans engagement une première information gratuite et votre petit cadeau.

- Cuves et bacs en matière plastique
- Réservoirs sphériques à enterrer
(Mazout, combustible diesel, eaux,
produits chimiques)



dübi

Nom/Entreprise: _____

Adresse: _____

NPA/Localité: _____

IA

A renvoyer à: dübi S.A., Industriezone Hofmatt
3360 Herzogenbuchsee, Tél. 063 60 12 12

B3919

Swiss Gewi® S 500c

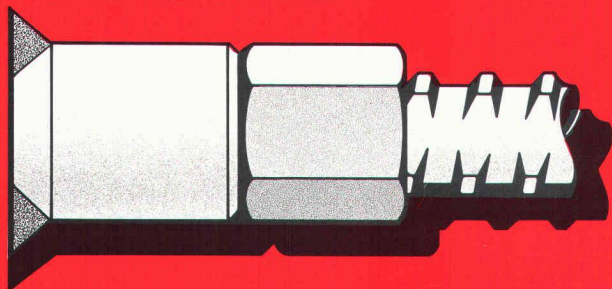

Manchon Swiss Gewi soudé pour les constructions métalliques
B4056

Technique Dywidag

La barre d'armature vissable.
Nervurée à pas gros continu.
Robuste - idéal pour le chantier.
Construire avec Swiss Gewi.

SpannStahl SA

8340 Hinwil/ZH Tél. 01 937 10 20 Fax 01 937 20 32

A2

La grande sœur

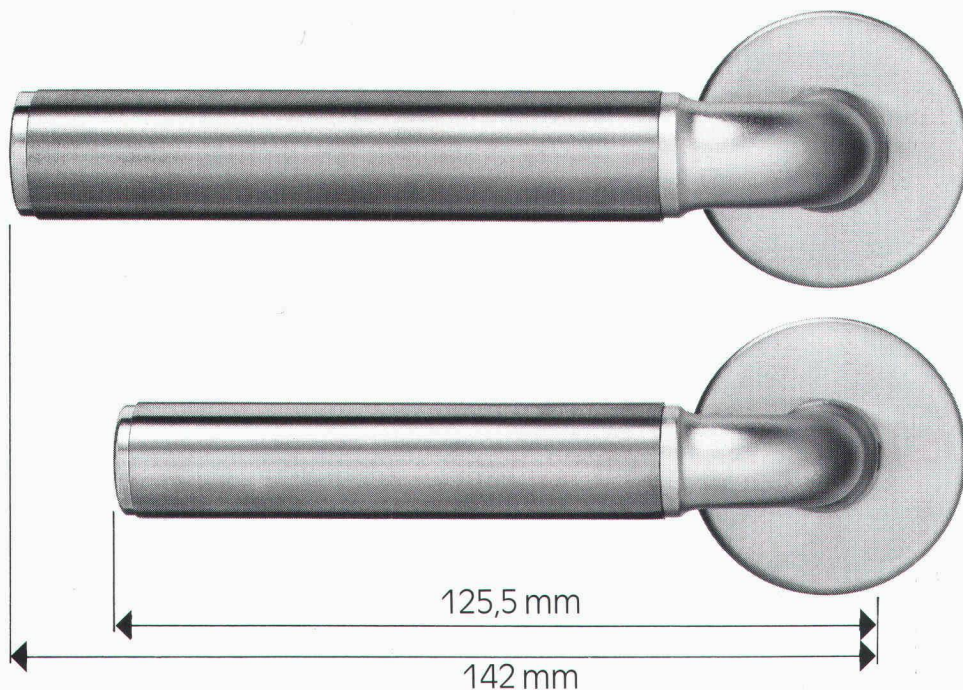

Elite Bâle est le nom de la nouvelle poignée correspondante à la Prestige Bâle. Son exécution est plus robuste et plus grande. Prestige Bâle est utilisée pour des portes de chambres. Elite Bâle l'est pour des portes d'entrées et des bâtiments administratifs.

Comme Prestige Bâle, vous obtiendrez Elite Bâle dans différentes exécutions. Châssis poli chromé ou nickelé mat, douille en couleur, en acier inoxydable ou en laiton.

Glutz

Le spécialiste en ferrements

Glutz SA, Segetzstrasse 13
4502 Solothurn
Tél. 065 215171
Fax 065 22 06 57
Télex 934 163

B 3258

LAMELMATIC SA 1800 VEVEY

Tél. 021/921 14 75
Fax 021/921 33 82



Portes roulantes, transparentes de sécurité

Nouveauté

Portes industrielles
Portes sectionnelles
Portes à élément en fibre de verre
Portes à ouverture rapide
Portes et grilles roulantes de sécurité
Automates programmables

Surface à bâtir sous le toit



**Une nouvelle construction
– au prix actuel du terrain?**

Notre alternative:

Votre imagination pour créer des surfaces d'habitation ou de travail confortables en aménageant avantageusement vos combles avec les fenêtres de toit VELUX.

**Du terrain à bâtir
à bon compte avec**

VELUX®

La fenêtre de toit

VELUX (Suisse) SA, Industriestrasse 7,
4632 Trimbach, Téléphone 062 20 12 12

Veuillez me faire parvenir votre
documentation de 24 pages en couleur.

Nom _____

Adresse _____

NP/Localité _____

© VELUX est une marque déposée

© 1991 VELUX GROUP

B 4124

Nous transmettons les forces

La transmission de forces entre divers éléments de construction nécessite une compétence technique et des produits spécialisés. Nous possédons les deux.

LASTO-THERMOKRAG, raccord de dalles en porte-à-faux

Ces raccords permettent de transmettre les force des dalles de balcon tout en isolant du froid. Ils garantissent en même temps une protection optimale contre la corrosion des jointures. Livrés sur palette, prêts à monter, ils sont d'une grande facilité de transport.

LASTO-DORN, pour la transmission des forces latérales

Ce raccord transmet les forces d'un élément de construction à l'autre, même en cas de dilatation des jointures. Il est efficace en outre dans des conditions fortement corrosives. Fiabilité et simplicité de pose sont aussi des facteurs de rentabilité.

Cartouche de scellement LASTO, pour ancrage rapide

Ce nouveau système d'ancrage pour armatures simplifie et accélère la cadence de travail dans les murs et les plafonds.

Les ancrages PROCEQ sont la solution à tous les problèmes d'adhérence des jointures.

LASTO

**Pour en savoir plus,
n'hésitez pas à nous demander conseil !**

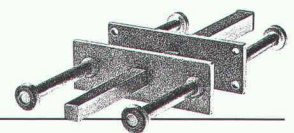
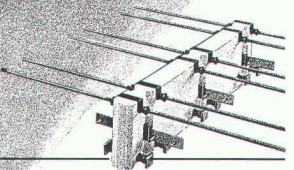

proceq

PROCEQ SA · Avenue Druey 14 · 1018 Lausanne
Téléphone 021/36 33 77 · Fax 021/36 33 79

B 4129

Lanterneaux

Votre partenaire pour
des solutions durables



B 3535

Charpentes métalliques
Entrepôts verticaux mécanisés
Fenêtres et façades
Systèmes de transport

Tuchschnid



Bureau de Promotion et Vente Fahrni - CH-1006 Lausanne - Tél. 021/617 35 33



ENTRETEC SA

Route André-Piller 45 - Zone industrielle 3
1720 CORMINBŒUF
Tél. 037/26 70 80 - Fax 037/26 71 00
Neuchâtel: © 038/25 22 66

VOTRE PARTENAIRE POUR
L'OPTIMISATION DES TECHNOLOGIES
DANS LE DOMAINE DU

TRAITEMENT DES EAUX

- Expertises et conseils
- Assainissements et nettoyages
- Fourniture et mise en œuvre
des traitements
- Ozone (Trailigaz)
- Maintenance
- Location d'appareils de
chauffage mobiles, production
d'eau chaude



Entretec SERVICES SA

Genève © 022/784 14 00 Traitement des eaux

B 4106

FRISBA

Garages préfabriqués
Garages souterrains

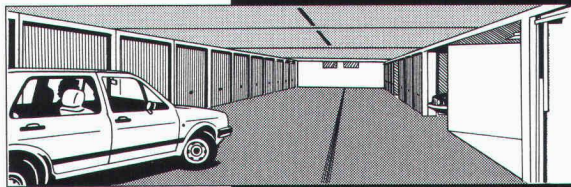
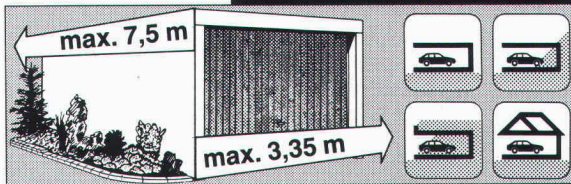

Des solutions individualisées
et avantageuses

Documentation FRISBA

Garages préfabriqués Garages souterrains

Nom:

Rue/No.:

NPA/Lieu:

Tél.:

IA.44

FRISBA SA
1095 Lutry
Tél. 021/39 13 33 Fax 021/39 51 57

B 4002

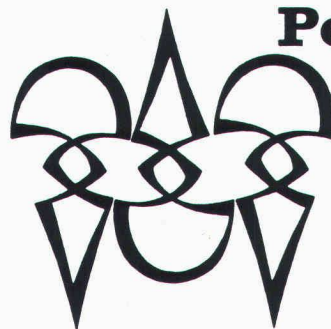

Polygravia sa

Photogravure et Offset

☎ 36 89 80
Borde 28 bis
1018 Lausanne

B 1477

BIDLEY ISOLATIONS SA

ISOLATIONS THERMIQUES
FRIGORIFIQUES ~ PHONIQUES
ANTI-FEU ET INDUSTRIELLES

CH. DE BEL-ORNE 32
TÉL. 021/25 55 08

1008 PRILLY
FAX 021/25 64 79

B 3983

Votre partenaire

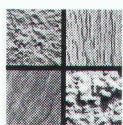

SteroCrete

Un produit de **VARIO-ELEMENT AG**

Les avantages de la plaque pour façades ventilées:

- Des caractéristiques optimales pour la physique du bâtiment.
- Un choix important relatif aux structures de surface.
- Une gamme étendue de coloris NCS.
- Une résistance accrue à toutes conditions atmosphériques.

VARIO-ELEMENT AG

Rebhaldenstrasse 7, 8625 Gossau ZH
Telefon 01/935 44 50

pour la construction de façades de grande fiabilité. Systèmes économiques, qualitatifs et répondant aux exigences architecturales actuelles.



B 4144

Apprenez à conduire faux... car

des milliers de conducteurs roulant à contresens ne peuvent pas se tromper!!

A peine croyable, mais dans le domaine de la CAO la majorité des utilisateurs doit aller dans la mauvaise direction en ce qui concerne la convivialité ! La plupart des programmes fonctionnent selon le principe suivant : on dit d'abord ce que l'on désire faire et on identifie ensuite les éléments concernés, soit en d'autres termes : d'abord modifier, ensuite identifier. Si l'on procède cependant inversement, c'est-à-dire identifier d'abord les éléments à modifier, le programme sait de quels éléments il s'agit et peut aussi présenter à l'utilisateur toutes les modifications possibles. Cette différence peut être comparée avec la différence entre mémoire passive et active: pour dire ce que l'on désire faire, il faut savoir ce que l'on peut faire. Si l'on identifie d'abord, le programme peut proposer ce que l'on peut faire ensuite, identifier en premier lieu signifie par conséquent travailler avec la mémoire passive et se simplifier la vie. Il n'est donc pas étonnant que tous les programmes conviviaux, comme par exemple certaines applications du Macintosh ou Windows fonctionnent selon le principe :

Identifier d'abord, modifier ensuite

Ce principe fondamental ne s'est cependant pas imposé dans le domaine de la CAO, d'où les frais de formation si élevés. Il en va tout autrement avec le logiciel cadwork : seuls 3 de nos 50 clients actuels ont dépensé plus de Fr. 0.- pour la formation. Si vous désirez voir une démonstration d'un programme de CAO convivial pour ingénieurs et architectes, demandez une démonstration gratuite qui n'engage à rien à cadwork informatique SA, tél. 021-617 54 58.

Contrôles
et expertises
de canalisations
par télévision

Recherche
de
canalisations

Etudes
et réfections
de canalisations

Bureau technique
1147 Montricher
Téléphone 021-864 57 38
Natel C 077-21 31 38

J.-J. MOREL
Contrôle de canalisations
par télévision

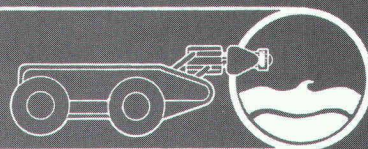

B4015

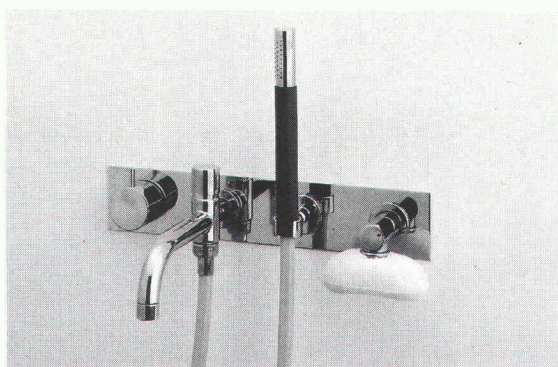

B4084

ORIGINAL[®] DESIGN
PROF ARNE JACOBSEN
voila

UTOREX AG

CH-8132 Egg/ZH
In den Seewiesen 2a
Postfach 4844

Telefon 01 984 33 10
01 984 34 16
Telefax 01 984 32 72

B4107

Antitartre électronique

- Fabrication «Swiss Made»
- Technologie moderne
- Electromagnétique – Ecologique
- Aucune transformation des tuyaux
- Aucun produit chimique
- Amovible et réglable
- Cinq modèles

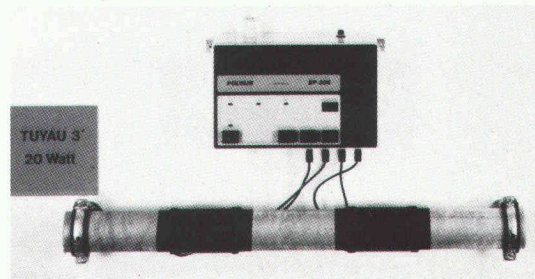

Polyair SA

Tél. 024/22 02 72

YVERDON-LES-BAINS

Fax 024/21 81 22

**Imprimerie
Bron SA
Lausanne**



Tél. 021 652 99 44

*conseille,
crée et réalise
l'imprimé
de qualité
en offset*

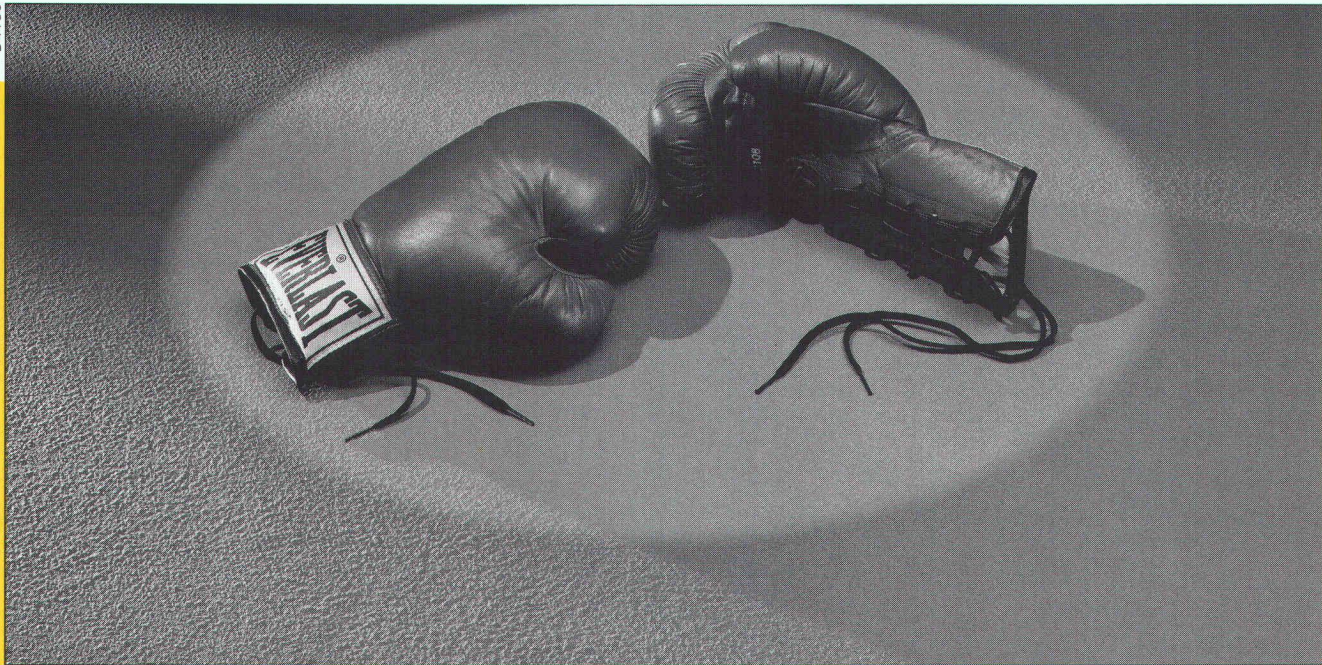

Il sait encaisser

TANARIT ML 2000 sol industriel. Le meilleur pour industries, commerces, dépôts, garages, parkings etc.

Weiss+Appetito

1020 Renens · Tel. 021 635 43 26

ABRI-PISCINE
Faire durer
le plaisir...

EUREKA
SUISSE
Rue des Grives 8
CH-1762 GIVISIEZ/Fribourg
Tél. (037) 26 47 00
Fax (037) 26 22 70

Bon à découper et à retourner à **EUREKA**, pour recevoir une documentation complète.

Nom :

Prénom :

Adresse :

Tél :



ECOEUR SERVICE SA 1870 - MONTHÉY 1

importateur exclusif pour la Suisse

rue du Closillon No 8
Case postale 201

Tél. 025/ 721 721
Fax. 025/ 721 725
Natel 077/ 210 810

Original
Niessen
Process

ELECTRONIC

D-CALC P-1
dès Fr. 495.-

D-CALC[®] PLUS
PATENT

Nom:

Prénom:

Adresse:

N.P. localité:

Téléphone:

- documentation détaillée
- descriptif technique
- visite de votre collaborateur
- offre pour consommation annuelle
- sous-agents recherchés

WIR 50%

D - CALC
L'ANTI-CALCAIRE ORIGINAL

- Se pose sur la conduite (sans démontage)
- Pour les installations neuves ou vétustes
- Evite les incrustations dures (tartre)
- Assainit et protège conduites et appareils
- Sans produits chimiques ni sels
- Pas d'entretien, pas d'usure
- Ne consomme que 1-1.5 watt
- Peu encombrant
- Portabilité de l'eau inchangée
- Respecte l'environnement
- Modèles à disposition pour usage privé et industriel

GARANTIE 3 ans

**- fonctionnement et résultat
- satisfait ou remboursé**

**SERVICE APRÈS - VENTE
GRATUIT**

B 4187

**Visitez-nous au Comptoir Suisse à Lausanne
Stand 2714, halle 27**

SCLEROMETRE A BETON NR

A chaque coup d'essai, cet instrument mesure la résistance du béton et la reporte sur un ruban de papier sous forme de diagramme à barres. Ce ruban est utilisable comme document de contrôle.

PROCEQ SA · Case postale · CH-8034 Zurich
Tél. 01 / 383 78 00 · Téléfax 01 / 383 99 14

proceq

B 3791

Original
SCHMIDT
PROCEQ SA ZURICH SWITZERLAND

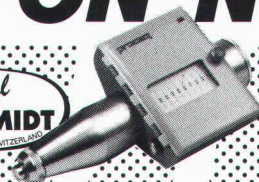

PORTAS[®] Nous rénovons
PORTES et CUISINES

Plus de 450 entreprises spécialisées dans 10 pays d'Europe
Téléphonez ou visitez notre exposition

Agent exclusif pour Lausanne, Lavaux, Morges, Cossonay, La Vallée,
Echallens, Aubonne, Oron, Part de Nyon, Rolle.

Service Portes PORTAS, N. & Y. Racine, ch. de la Colice 2
1023 Crissier Tél. 021/634 85 00 Fax 021/634 85 02



LES CUISINES

Quelle
économie!

B 4180

No 1 en Microtunneling car nous dévorons rocs et blocs erratiques

PIATTI

Marco Piatti AG · Kempptalstrasse 91 · 8308 Illnau · 052-44 13 33 · Fax 052-44 22 07

neon **IMSA** SA

1033 cheseaux grands-champs 2
021/ 731 23 23 fax:021/7312324
1218 Genève / ch. auguste-vilbert 34
tél.: 022/ 798 71 71 fax: 022/ 798 33 63



CONSTRUCTIONS ALU-ACIER
avec plexiglas et polycarbonate

marquises - passerelles
coupoles - parois translucides
balustrades - éclairage zénital

B 2249

GÉOTEST SA

Géotechnique, Géologie, Géophysique
Environnement, Laboratoire

cherche pour ses bureaux de Chamoson, Martigny
et Cheseaux-sur-Lausanne

géologue - hydrogéologue

pour l'exécution de divers travaux en Valais et dans l'ensemble
de la Suisse romande.

Nous demandons :

- quelques années d'expérience en géologie appliquée à la construction, avec connaissance de la géologie régionale;
- une spécialisation en hydrogéologie, avec de l'expérience pratique;
- des connaissances en informatique;
- des connaissances en géophysique appliquée;
- une flexibilité de caractère acceptant de travailler de manière indépendante sur le terrain et de pouvoir s'intégrer à un team.

Nous offrons :

- une ambiance de travail agréable au sein d'une équipe pluridisciplinaire;
- un emploi stable et des possibilités d'évolution;
- l'appui de nombreux spécialistes de notre société;
- des avantages sociaux modernes.

Les candidats intéressés sont priés d'adresser leur offre de service accompagnée d'un curriculum vitae à :

GÉOTEST SA

Rue du Simplon 14
1920 MARTIGNY (tél. 026/22 76 66)

B 4188

Tubage

KERAMATUB®

Le système sûr en acier/émail vitrifié



KERAMATUB
vous protège en 6 points:

- les matériaux choisis résistent aux acides
- la condensation est maintenue en suspension dans le tubage = évacuation réduite
- moindre perte de chaleur par émail de réflexion à l'extérieur
- étanche à l'humidité et aux gaz
- pas d'émission de métaux lourds
- montage facile, sans surprises

Protégez votre canal de fumée
en respectant l'environnement –
décidez-vous en faveur de **KERAMATUB** –
le système sûr.

Veuillez demander la documentation à

Visitez-nous au
Comptoir Suisse
stand 3105
halle 3

GRUPAC SA

CH-1093 La Conversion/Lausanne
Centre APAL - Tél. 021 - 39 61 61 - Fax 021 - 39 61 65

photos
graphisme
publicité
sur mesure

■ 021
800 44 86

63913

B 4199



E. Schaepi

Ch. des Fourches 5
1305 Penthelaz
Tél. (021) 861 31 37

Fabrication artisanale de luminaires - Créations
Exécutions sur mesure - Lampes anciennes
Transformations - Réparations

Visitez-nous au Comptoir Suisse à Lausanne
Stand n° 876 - Halle 8 B

SPONTA SA
Alain VAUCHER

PONTS ROULANTS
MANUTENTION INDUSTRIELLE

Baconnière 55
CH-2017 Boudry
Tél. 038/421 431

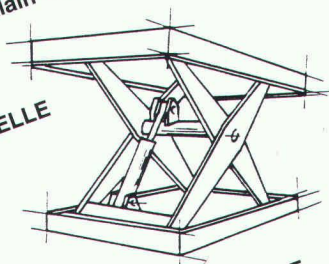

MONTE-CHARGE

B 4174

**VOTRE
SPÉCIALISTE
PROTEC FLAMMES
M. WENZIN**



Protection d'incendie
Joints d'étanchéité
Matériel de lutte
contre le feu

24H.SUR 24

Fauvettes 6 2800 DELEMONT Tél. 066 224 151 Fax 066 224 182

B 3957

**Demain
Demain
Demain**

vos succès dépendra
de l'impact de votre
publicité d'aujourd'hui



Baselland

Personalamt des Kantons Basel-Landschaft

Für das **Hochbauamt** suchen wir

Architektin / Architekten

Welche Aufgaben warten auf Sie?

- Leitung der Hauptabteilung Bauausführung
- Kontrollaufgaben in allen technischen, terminlichen und finanziellen Belangen als Bauherrschaftsvertretung
- Aufstellung von Jahres- und Mehrjahresprogrammen
- Erarbeitung und Überwachung des Jahresbudgets
- Vorbereitung von Entscheidungsgrundlagen, Vergabungsanträgen etc.
- Mitwirkung bei den übergeordneten Geschäften des Amtes

Was erwarten wir von Ihnen?

- HTL-Abschluss als Minimum oder gleichwertige Aus- und Weiterbildung
- Langjährige Praxiserfahrung in der Hochbauausführung
- Gute Führungseigenschaften und Durchsetzungsvermögen
- Fundierte Kenntnisse in Baumanagement und EDV-Anwendung
- Gewandtheit im mündlichen und schriftlichen Ausdruck
- Sinn für die wirtschaftlichen und ökologischen Aspekte des Bauens

Was bieten wir Ihnen?

- Ein vielfältiges, zukunftsorientiertes Tätigkeitsfeld
- Selbständiges Wirken in hoher Eigenverantwortung

Für weitere Informationen steht Ihnen Kantonsarchitekt L. Salvetti gerne zur Verfügung. Tel. 061-925 54 19.

Ihre Bewerbung mit den üblichen Unterlagen richten Sie bitte bis 14. September an das Kantonale Personalamt, Rheinstrasse 24, 4410 Liestal.

Von Vorteil ist es (weil es Ihnen und uns die Arbeit erleichtert), wenn Sie Ihre Bewerbung auf unserem Bewerbungsbogen einreichen. Das Personalamt (Telefon 061-925 52 32) stellt Ihnen gerne einen solchen Bewerbungsbogen zu. (Kennziffer: 91.0168)

Das Baselbiet hat gute Stellen für gute Leute

Ingénieurs et architectes suisses

ISSN 0251-0979

Organe officiel de la Société suisse des ingénieurs et des architectes (SIA), des Groupes romands de l'EPFZ (GEP) et de l'Association suisse des ingénieurs-conseils (ASIC), organe d'information de l'Association amicale des anciens élèves de l'EPFL (A³E²PL)

Editeur

Société des éditions des associations techniques universitaires (SEATU)

Rédaction

Rue de Bassenges 4, 1024 Ecublens - CCP 10-5775-2 Lausanne
Tél. 021/693 2098 ☉, téléfax 021/693 2084

Jean-Pierre Weibel, ing. dipl. EPFZ-SIA, rédacteur en chef
Pierre Boskovitz, ing. dipl., rédacteur
Sigfrido Lezzi, arch. dipl. EPFL-SIA, rédacteur
François Neyroud, arch. SIA, collaborateur
Maya Haus, secrétaire de rédaction (intérim)

Les manuscrits seront rendus selon accord préalable
Toute reproduction du texte et des illustrations n'est autorisée qu'avec l'accord de la rédaction et l'indication de la source

Abonnement

	Suisse	Etranger
Un an	Fr. 120.-	Fr. 130.-
Prix du numéro	Fr. 6.50	Fr. 7.50

Prix réduits pour étudiants et membres A³E²PL, GEP, ASIC et UTS
Abonnement, vente au numéro, changement d'adresse: Imprimerie Bron, case postale 880
1001 Lausanne, tél. 021/652 99 44, téléfax 021/652 73 23
Changement d'adresse des membres SIA: Secrétariat général SIA, case postale, 8039 Zurich
Tél. 01/201 15 70

Régie des annonces

IVA SA de publicité internationale	Siège central:
Rue du Pré-du-Marché 23 1004 Lausanne Tél. 021/37 72 72 Téléfax: 021/37 02 80	Mühlebachstrasse 43 8032 Zurich Tél. 01/251 24 50 Téléfax: 01/251 27 41

Impression

Imprimerie Bron SA, 1001 Lausanne
Tél. 021/652 99 44

Schweizer Ingenieur und Architekt

paraît aux mêmes éditions
Rédaction
Rüdigerstrasse 11, case postale 630, 8021 Zurich
Tél. 01/201 55 36, téléfax 01/201 63 77

Abonnement

	Suisse	Etranger
Un an	Fr. 185.-	Fr. 198.-
Prix du numéro	Fr. 7.-	Fr. 8.-

Normes et documentations SIA

En français: Secrétariat SVIA, av. Jomini 8, 1001 Lausanne.
Tél. 021/36 34 21
En allemand et en italien: Secrétariat général SIA, Selnaustr. 16, 8039 Zurich. Tél. 01/201 15 72

ARCHITECTE I.S.A.V.H. - LICENCIÉ URBANISTE U.L.B.

Architecte diplômé et licencié urbaniste à l'Université libre de Bruxelles, de nationalité suisse, dynamique et responsable, cherche un bureau d'architecture et d'urbanisme implanté en région francophone du pays.

Ayant trois ans d'expérience professionnelle et une vision pragmatique de l'urbanisme bruxellois, je cherche à diversifier mes connaissances en collaborant à des projets d'architecture et d'urbanisme en Suisse ou à l'étranger.

Libre début janvier 1992.

Pour de plus amples informations, veuillez me contacter à l'adresse ci-dessous:

PAUK Christian 28, rue Godecharle - B1040 Bruxelles
Tél: + 32.2. 649.45.84 (le soir)

Le Bureau d'ingénieurs

L. Gianadda - U. Guglielmetti - Ing. dipl. EPF - SIA
CP 288 - 1920 Martigny

cherche pour tout de suite ou date à convenir

ingénieur civil EPF

pour direction d'études et travaux du bâtiment et du génie civil.

Travail indépendant.

Poste d'avenir en cas de convenance.

Faire offres à l'adresse ci-dessus.

Renseignements complémentaires éventuels:

026 / 22 31 13

L'image de l'actualité

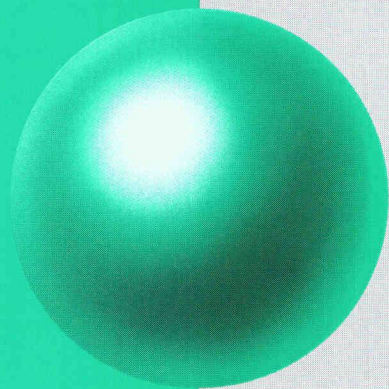

**Convaincants par d'autres dimensions:
les systèmes de CAO pour architectes et ingénieurs.**

B 4 1 4 8

Vous connaissez la situation: même les meilleures planifications ne sont pas à l'abri de l'imprévu, qui de surcroît prend souvent des proportions propres à entraîner toute une cascade de modifications.

Qui garde son sang-froid en de tels moments le doit certainement à un module CAO d'Olivetti – la souplesse indispensable est alors automatiquement assurée.

ALLPLOT/ALLPLAN (2D) par exemple pose une première pierre solide pour maîtriser le dessin et le calcul des constructions les plus diverses. Puis les modules 3 D ouvrent tous les horizons par la génération de coupes et de vues.

Il y aurait encore beaucoup à dire, mais nous savons par expérience que les architectes et ingénieurs préfèrent le concret. Tout comme nos ingénieurs. C'est donc volontiers que nous vous montrons le programme complet.

D'actualité en bâtiment et génie civil, avec du matériel et des logiciels pour les spécialistes de la construction:

olivetti
OFFICE
EDP pour le bâtiment



TMH embellit aussi votre environnement

Les grilles de protection pour arbres de BUDERUS forment avec vos précieux arbres en ensemble harmonieux et distingué; ils empêchent en outre le compactage du sol dans la région des racines. L'apport vital d'air et d'eau reste ainsi garanti toujours et partout.

Les fûts-grilles de protection de FEHR se combinent simplement avec les grilles de protection pour arbres de BUDERUS et donnent ainsi un aspect fini à vos arbres. Ils sont confectionnés en acier, zingués et revêtus d'une peinture au four de votre choix.

Les poteaux en acier de FEHR convainquent par l'élégance de leur forme et leur résistance aux intempéries. Ils offrent, en liaison avec des chaînes ou des barrières, de nombreuses variantes de clôture dans le même type de base. Les poteaux sont prévus en général pour un montage fixe; mais ils peuvent aussi être livrés en exécution mobile, verrouillables avec des clés KABA-5000.

TMH

THOMAS HAGENBUCHER

TMH THOMAS HAGENBUCHER
COMMERCE EN GROS D'ARTICLE TECHNIQUES
CH-8126 ZUMIKON CASE POSTALE
TELEPHONE 01/301 17 92
FAX 01/302 12 08