

Zeitschrift: Ingénieurs et architectes suisses
Band: 117 (1991)
Heft: 21

Werbung

Nutzungsbedingungen

Die ETH-Bibliothek ist die Anbieterin der digitalisierten Zeitschriften. Sie besitzt keine Urheberrechte an den Zeitschriften und ist nicht verantwortlich für deren Inhalte. Die Rechte liegen in der Regel bei den Herausgebern beziehungsweise den externen Rechteinhabern. [Siehe Rechtliche Hinweise.](#)

Conditions d'utilisation

L'ETH Library est le fournisseur des revues numérisées. Elle ne détient aucun droit d'auteur sur les revues et n'est pas responsable de leur contenu. En règle générale, les droits sont détenus par les éditeurs ou les détenteurs de droits externes. [Voir Informations légales.](#)

Terms of use

The ETH Library is the provider of the digitised journals. It does not own any copyrights to the journals and is not responsible for their content. The rights usually lie with the publishers or the external rights holders. [See Legal notice.](#)

Download PDF: 16.03.2025

ETH-Bibliothek Zürich, E-Periodica, <https://www.e-periodica.ch>

Quand architecture rime avec créativité. Exemple d'une solution de C.A.O.

Toujours plus poussées, les exigences en matière de planification et de flexibilité dans l'industrie du bâtiment requièrent des méthodes performantes et des conceptions à long terme. Rien de tout cela n'est désormais possible sans C.A.O.

Grâce à CATIA* et à CADAM*, vous disposez de systèmes intégrés de C.A.O. pour vos projets d'urbanisme, la conception et la construction de bâtiments, l'architecture d'intérieur ainsi que la gestion des locaux.

Le logiciel CATIA*, par exemple, vous permet d'élargir et de diversifier le

champ de vos applications en exploitant toute une palette de possibilités nouvelles sur le plan de la création - y compris au stade des premières ébauches, où l'efficacité et la simplicité des techniques de modélisation en 3D font merveille. Les avantages pour vous: qualité et flexibilité accrues, obtention simple et rapide de perspectives et de variantes, meilleure gestion des projets - condition sine qua non pour tenir les délais et faciliter la mise en adjudication, l'attribution et le décompte des travaux.

Planification sûre, modification rapide,

exécution précise des travaux dans le bâtiment: diverses applications IBM rendent tout cela possible.

Mais des spécialistes IBM sont également à votre disposition dans d'autres domaines informatiques, pour analyser vos besoins et définir une solution personnalisée. Consultez-les. Allô IBM, téléphone 155 46 46.

*CATIA est une marque de Dassault Systèmes.

*CADAM est une marque de CADAM Inc.



B 4034

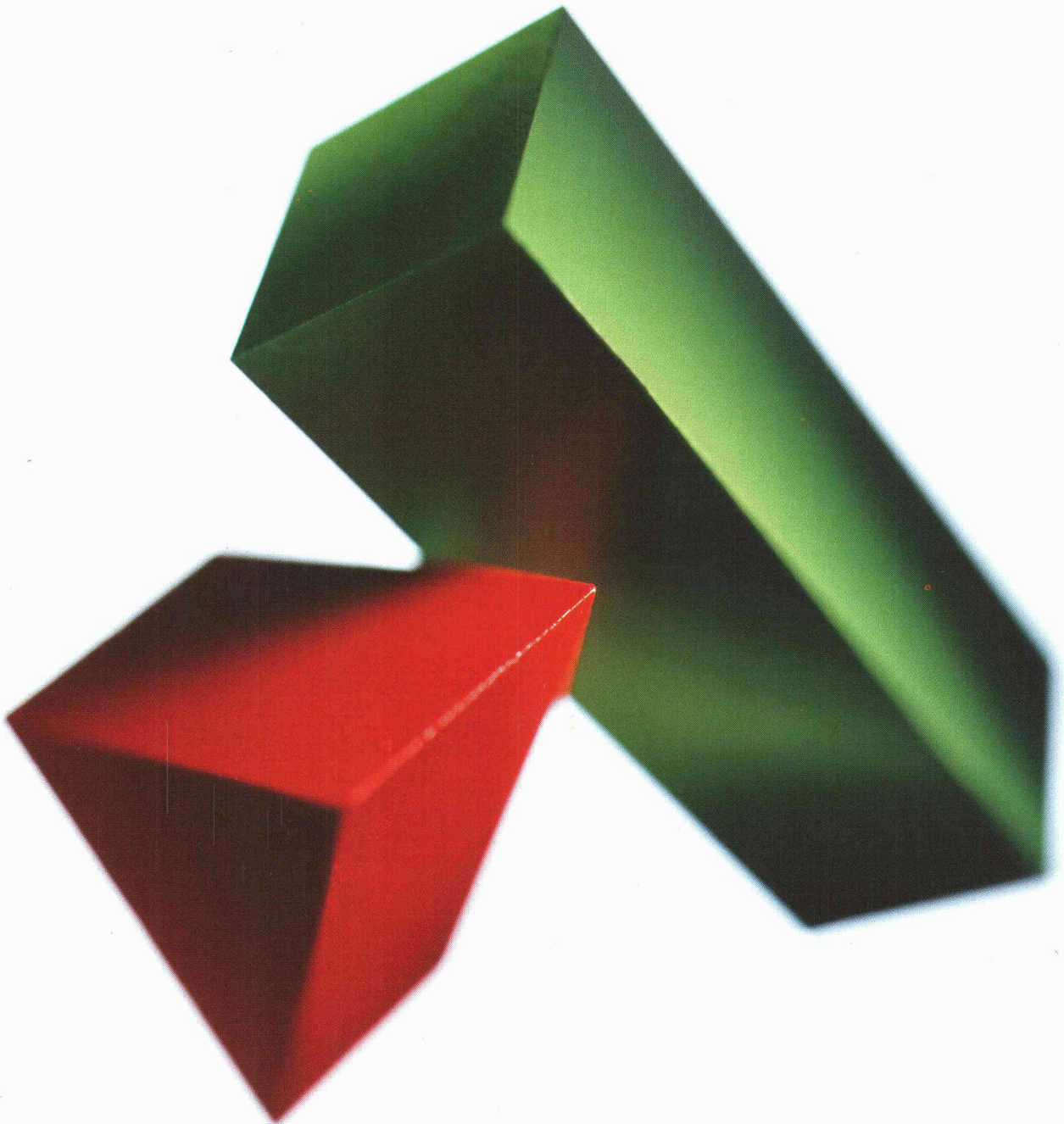

VOTRE AVANTAGE: NOTRE FLEXIBILITÉ

TURO[®]
Pompes à vortex

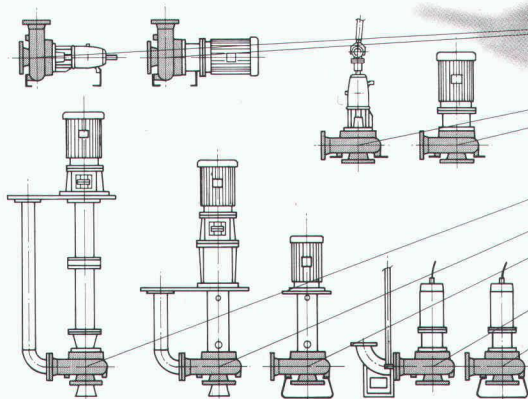
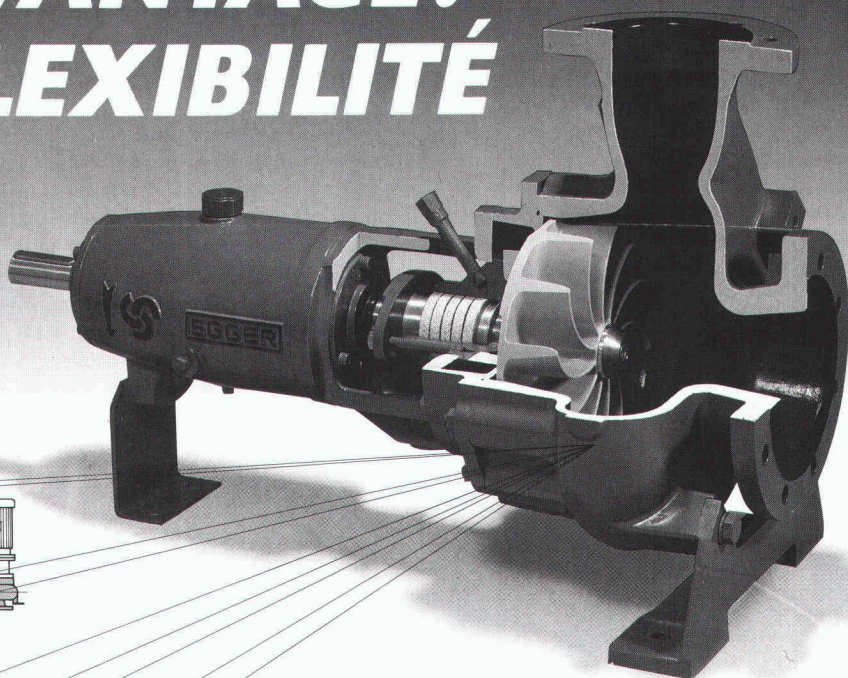

EGGER

B 3682

Emile Egger & Cie SA
Fabrique de pompes et de machines
CH - 2088 Cressier/NE (Suisse)
Tél. 038 48 11 22
Télex 952851
Téléfax 038 472290

R 3882

10 ans de mise au point

Joint de reprise pour le béton

Mastix

L'étanchéité-sécurité!

Imputrescible, étanche, facile à poser,
Mastix tient à vous montrer de quoi il est capable.

Demandez notre documentation sans engagement

Nom/Entreprise : _____

Adresse : _____

NPA/Localité : _____

Tél. : _____

Mastix SA Rte Aloys-Fauquez 28 CH-1018 Lausanne Tél. 021/38 29 49 Fax 021/38 31 72

Fantastique!

Eteignez la lumière,
allumez les étoiles!

Une nouveauté suisse dans le domaine de la décoration. Invisible de jour, votre plafond devient un superbe ciel étoilé dès que la lumière est éteinte. Les petits s'endormiront, les grands rêveront.

Facile à poser, le produit se présente sous la forme d'un ciel d'été et d'un ciel d'hiver proposé en deux grandeurs.

Demandez sans tarder notre documentation par écrit à l'adresse ci-dessous ou en nous téléphonant le soir.

MAGELLAN DIFFUSION
1315 La Sarraz
Tél. 021/866 10 53

Fondation Village d'enfants



**Aide aux enfants
en détresse
en Suisse et dans le
tiers monde**

**CCP - 90 - 7722 - 4
St-Gall**

SAGER

SAGER AG CH-5724 Dürrenäsch
Telefon 064-54 18 81
Telefax 064-54 34 15

B 4067

FERROFIX®

Le distanceur d'armature

- Système d'appui modulaire
- Liaison sûre avec le béton
- Recouvrement exact par le béton
- Pose rapide
- Gros ajours

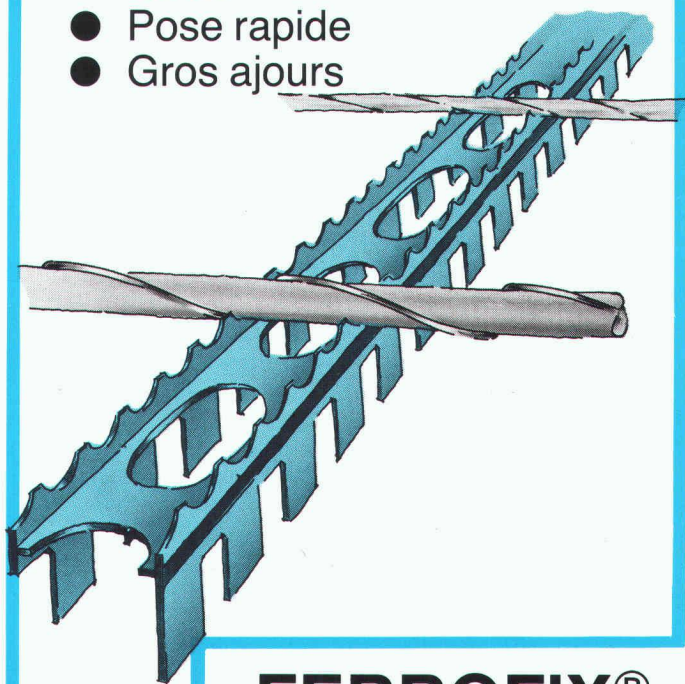

FERROFIX®

Le distanceur d'armature

Le distanceur procure une plus grande sécurité à l'entrepreneur et à l'ingénieur civil pour la pose des fers d'armature.

12896

Association
Amicale
des Anciens

Elèves
de l'Ecole

Polytechnique
fédérale de

Lausanne



L'A³E²PL groupe 4200 membres
établis dans le monde entier.
Elle est composée de:



Organe officiel
de l'A³E²PL

- un comité central siégeant à Lausanne
- 4 groupes de travail: Avenir • Communication • Défense et reconnaissance du diplôme EPFL • Formation continue
- 4 sections suisses: Berne • Genève • Suisse orientale • Vaud/Valais
- 6 sections étrangères: Côte-d'Ivoire • France • Italie • Luxembourg • Portugal • Tunisie

Activités

• Information et communication

Annuaire des diplômés EPFL
Polyrama, organe officiel
IAS, organe d'information
Bulletin information
Bulletin emploi et Forum
Journées-débat scientifiques à l'EPFL
Visites d'entreprises

• Formation continue

Séminaires de réactualisation des connaissances

• Reconnaissance des diplômes EPF

• Bourses et prix

Sections étrangères

Côte-d'Ivoire

Antoine Loucou,
Ingénieur Electricité
A³ - CI
17 B.P. 408
Abidjan 17

France

Jean-Louis Dionot,
Ingénieur Mécanique
Rue Laguillermie 29
F-78410 Bouafle
Tél. 1/30 95 31 76

Italie

Augusto Levi,
Ingénieur Chimie
Viale Brianza 10
I-20127 Milan
Tél. 02/289 15 70

Luxembourg

Georges Diderich,
Ingénieur Chimie
Rue Schoenfels 64
L-8151 Bridel
Tél. 33 03 22

Portugal

Turibio Lopes de Matos
Ingénieur Chimie
Av. 5 de Outubro 158, 2
P-1000 Lisbonne
Tél. 76 29 57

Tunisie

Nourredine Fekih
Ingénieur Génie civil
5, rue Aristote
2070 La Marsa-Gammarth
Tél. 01/27 09 17

B4165

Comité central

Bernard SIMOND, président
Claudine TUSCHER, secrétaire générale

Adresse de contact

A³E²PL - EPFL - CM (Ecublens) 1015 Lausanne
Tél. + 41 21/693 20 93 ou 693 20 70
Fax + 41 21/693 47 47

Restaurant Winzerhaus, Weiningen. Et Miele s'occupe du linge.



B 4216

Le restaurant «Winzerhaus», une auberge accueillante qui domine les vignobles de Weiningen, attire depuis de nombreuses années les fines bouches dans cette région pittoresque de la vallée de la Limmat. En automne, les raisins mûrs rehaussent encore les charmes d'un paysage qui cadre à merveille avec une carte truffée de spécialités de chasse. La cave, entièrement taillée dans la montagne, recèle des trésors dignes des palais les plus exigeants. Et le personnel a pour seule ambition de choyer les clients. Il va de soi que dans un restaurant d'une telle classe, le linge de table doit être aussi parfait que le reste. Madame Barbara Bühler-Schmidt y veille avec le plus grand soin: «Quand on lave soi-même, c'est moins cher et mieux fait».



Blanchisserie Miele au restaurant «Winzerhaus» à Weiningen.

La «blanchisserie Miele» de la maison confirme ses dires. Jour après jour. Ici et dans d'autres bons restaurants de Suisse.

Miele
PROFESSIONAL

Votre partenaire

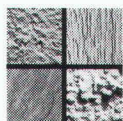

SteroCrete

Un produit de **VARIO-ELEMENT AG**

Les avantages de la plaque pour façades ventilées:

- Des caractéristiques optimales pour la physique du bâtiment.
- Un choix important relatif aux structures de surface.
- Une gamme étendue de coloris NCS.
- Une résistance accrue à toutes conditions atmosphériques.

VARIO-ELEMENT AG

Rebaldenstrasse 7, 8625 Gossau ZH
Telefon 01/935 44 50

pour la construction de façades de grande fiabilité. Systèmes économiques, qualitatifs et répondant aux exigences architecturales actuelles.



B4144

Nous veillons au calme

Nous avons une solution appropriée à tous les problèmes d'isolation acoustique et anti-vibration.

LASTO-CALENBERG, pour l'amortissement des bruits d'impact

Ces produits offrent des solutions individuelles aux problèmes spécifiques d'isolation des bruits d'impact.

LASTO ISOTRITT, console d'atténuation des bruits de choc

Application idéale pour les cages d'escaliers ou d'ascenseurs, les loggias, etc. Homologué F90 selon les normes SIA.

Appui LASTO-ISOBLOCK, isolation des bruits d'impact

Est utilisé dans les constructions complexes qui accusent un haut coefficient de charges et requièrent une isolation plus intense.

Les appuis PROCEQ sont la solution à tous vos problèmes d'isolation acoustique et antivibratile.

LASTO

Pour en savoir plus,
n'hésitez pas à nous demander conseil !

proceq

PROCEQ SA · Avenue Druey 14 · 1018 Lausanne
Téléphone 021/36 33 77 · Fax 021/36 33 79

B4130

Pro Beton

Pour que le
béton reste du béton
le **LFEM** l'a testé:

au gel	LFEM No 81171/4	du 18.5.88
au sel de dénégement	LFEM No 106210/1	du 22.5.88
aux chlorures	LFEM No 106210	du 11.5.88
à la compression	LFEM No 81171/4	du 22.3.88
à l'adhérence	LFEM No 110760	du 30.11.88



la surface
rugueuse garantit
l'adhérence

ANKABA

ANKABA
Ankertechnik + Bauhandel AG
Brandbachstrasse 6
CH-8305 Dietlikon
Telefon 01 / 8 33 32 33 + 8 33 29 33
Telefax 01 / 8 33 34 75

Thermo-éléments
Accessoires de coffrage
Pro Beton

JORDAHL®

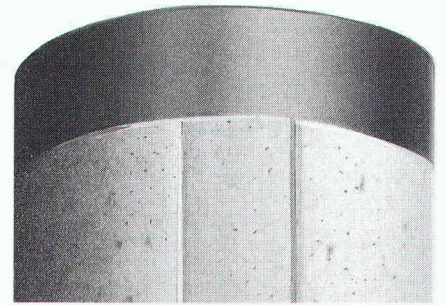

Coup sur coup...

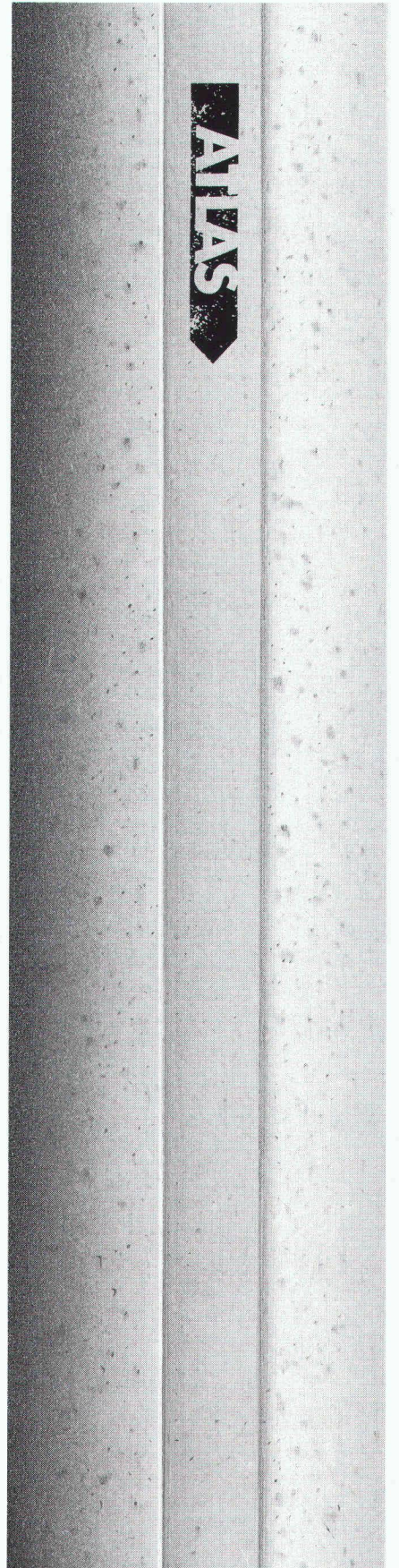



Restez branché

TANAFLOOR EP-antidérapant. Le meilleur pour charcuteries, laiteries, fromageries, garages, caves à vin, ateliers etc.

Weiss+Appetito

1020 Renens · Tel. 021 635 43 26

Détecteur d'armatures



PROFOMETER 3 avec microprocesseur

Rien de plus simple que la détection de barres d'armature. Dès que la sonde se trouve au-dessus d'une barre, l'instrument émet un bref «bip» ainsi qu'un signal optique.

L'épaisseur de la couverture de béton est affichée de manière digitale.

Il est possible de localiser en 1 minute des barres d'armature insuffisamment recouvertes sur une surface de 1 m² en présélectionnant une valeur-limite.

Il n'est plus nécessaire de repiquer le béton pour mesurer le diamètre de la barre. Une sonde spéciale permet de l'afficher avec précision, au millimètre près.

B4176

Contrôle in situ

Est-ce que les armatures se sont déplacées pendant le bétonnage ?



PROCEQ SA Telex 817 118 prc ch
Riesbachstr. 57 Fax 01/383 99 14
CH-8034 Zürich Telefon 01/383 78 00

proceq

SYLVATEST

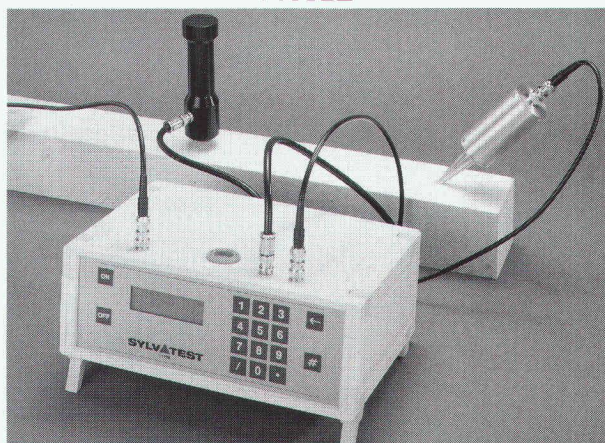

Les bois de construction triés par "ultrason" ?

SYLVATEST permet, grâce à cette méthode simple fiable, économique et non destructive, de mesurer et de contrôler la qualité mécanique des bois de construction, avant et après sciage.

Nous vous enverrons volontiers le prospectus "SYLVATEST" sur demande.



B 4214

CABLERIES ET TREFFILERIES
DE COSSONAY S. A.
Division METROLOGIE
CH-1305 Cossonay-Gare (Suisse)

Tél. 021 / 861 81 11 Fax 021 / 861 89 61

DITTEL KREATIV



B 4069

Construire est notre vie

Dans tous les domaines de la construction les spécialistes du groupe Heller veillent à fournir des solutions particulièrement avantageuses.

W.J. Heller Fribourg S.A., 9, rte des Arsenaux, 1700 Fribourg, 037. 22 75 85

Heller. Nous construisons le succès.

à coup sûr...

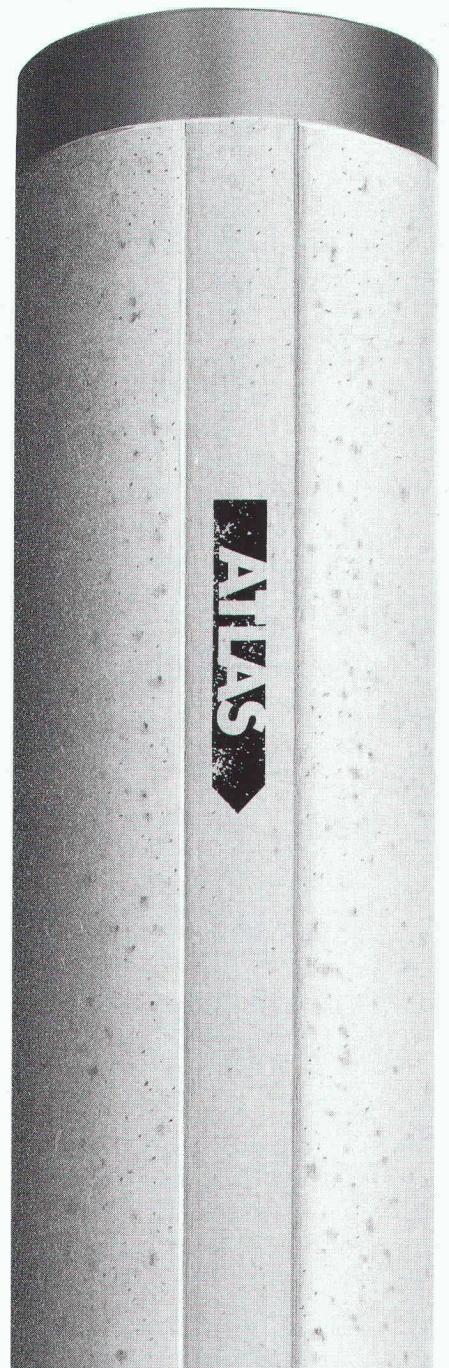
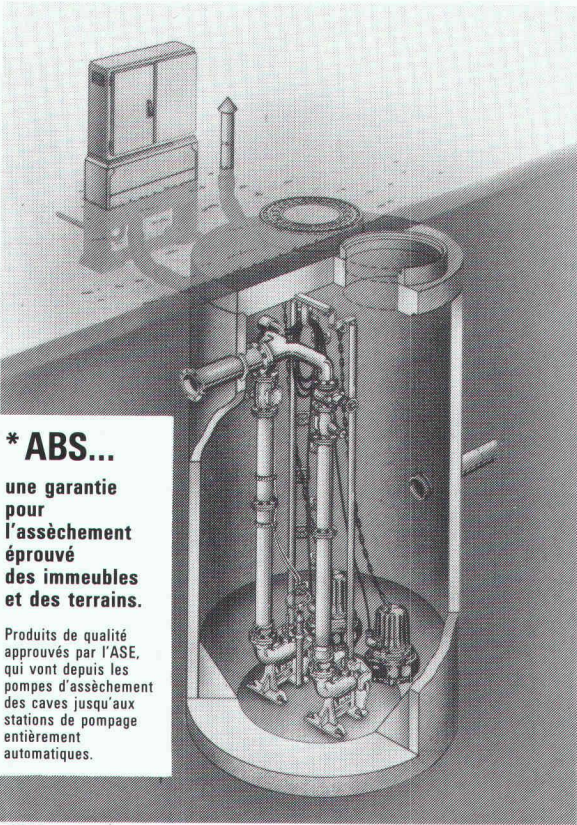
*** ABS...**

une garantie pour l'assèchement éprouvé des immeubles et des terrains.

Produits de qualité approuvés par l'ASE, qui vont depuis les pompes d'assèchement des caves jusqu'aux stations de pompage entièrement automatiques.

3232

KOLB Eugen Kolb Pumpen AG
8594 Göttingen TG, Tel. 072/65 21 75
Telefax 072/65 13 13





**ENTREPRISE DE TRAVAUX ROUTIERS SA
TERRASSEMENTS,
GENIE CIVIL, BETON ARME,
AMENAGEMENTS EXTERIEURS**

ECHALLENS

Tél : 021/881 47 77

Fax : 021/881 47 76

LAUSANNE

Tél : 021/652 96 84

Fax : 021/652 34 06

B 3966



**Bâtiments de parking
protégés intégralement.**

B4086



**EFKAFLEX
PARKING**
pour parking



EFKAFLEX TERRA
pour constructions
recouvertes de
terre végétale



EFKAFLEX 1000
pour éléments
en béton



EFKAFLEX IRMA
pour toits plats

Kilcher - une idée de plus!

Kilcher SA
1000 Lausanne 20
Tél. 021 25 44 70
Fax 021 25 65 95

HOFER BSW



**BUSSET
DEVELOPPEMENTS
INFORMATIQUES SA**
Maîtrise fédérale

La gestion de l'horaire dans
l'entreprise, c'est

BDI-PRESENCE

Une même solution pour les
entreprises de toutes tailles.

Module de base

- horaires fixes ou variables
- gestion d'absences, vacances

En option

- situation instantanée
- travaux en équipe
- gestion d'activités
- prise des temps pour la gestion de production

Rue du Lac 28
1800 VEVEY

Tél. (021) 921 88 33
Fax (021) 921 55 43

B 3958

DES TABLES EXCLUSIVES

petites pour tous les jours

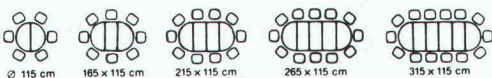

et sur mesure pour les grandes occasions
sans adjonction de pieds intermédiaires

Ouverture tous les jours
de 8 h à 12 h/14 h à 18 h 30
Samedi jusqu'à 16 h 30
Lundi matin fermé

Tous les vendredis
**OUVREURE
NOCTURNE**
jusqu'à 21 h

EXPO COSSONAY
du 5 au 13 octobre 1991

au **sportif
ameublement s.a.**

1315 LA SARRAZ
☎ (021) 866 76 04

B 3981

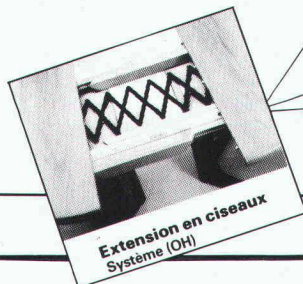

Après
l'effort...

...le confort

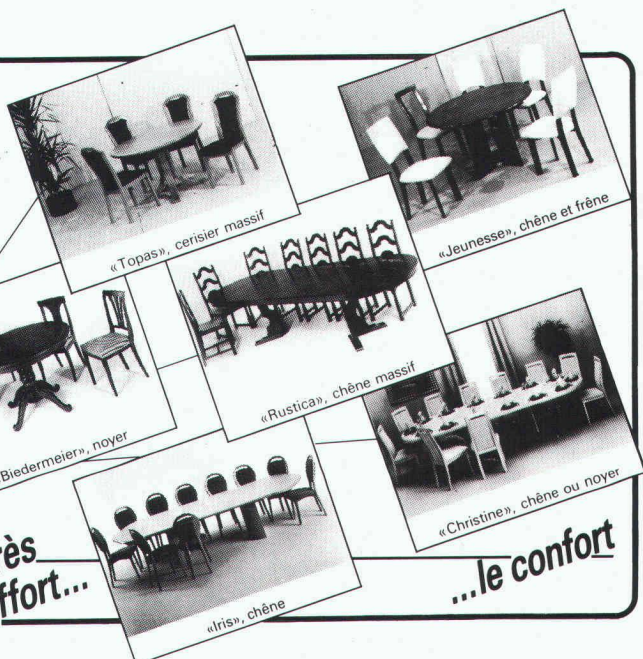

Service-lecteurs No 22

Relatoscope

pour l'examen en perspective
correcte et la photographie
de maquettes d'architecte

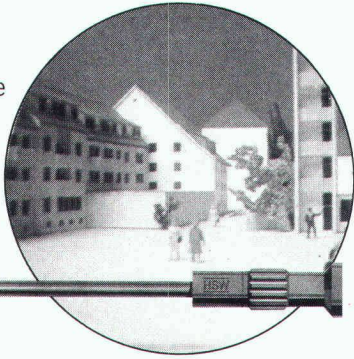

B 3033

TECHNOKONTROLL AG
8049 Zürich, Imbisbühlstr. 144, Tel. 01 341 56 33



des avantages à tous les coups!

Les pieux battus ATLAS sont des pieux circulaires en béton préfabriqué d'un diamètre de 350 ou 450 mm. Ils conviennent à tous les sols et se distinguent par leur grande résistance aux contraintes et à la flexion. Leur section ronde permet un frottement latéral élevé et leur conicité augmente la capacité de charge. Les pieux battus ATLAS sont livrables en tant que pieux de fondation cylindriques ou coniques avec rallonges dans des longueurs de quatre à quatorze mètres. Ils peuvent être couplés et utilisés comme pieux de compression et de traction, pieux inclinés, avec possibilité d'injection de béton ou encore comme absorbants efficaces à des fins de récupération de chaleur. La haute qualité du béton garantit un battage sûr, sans problèmes. Pour de plus amples détails ou des exécutions spéciales, adressez-vous sans engagement à:

Tribéton SA Produits en béton
CH-3225 Müntschemier Bahnhofstrasse
Téléphone 032 83 21 21 Téléfax 032 83 23 56

B 3944



TRIBETON

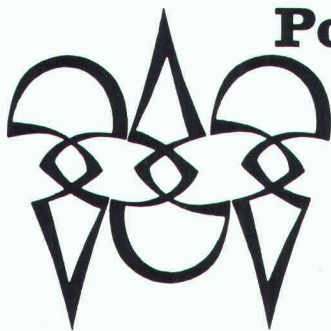

Polygravia sa

Photogravure et Offset

☎ 36 89 80
Borde 28 bis
1018 Lausanne

B1477

photos
graphisme
publicité
sur mesure

■ 021
800 44 86

B 3913

Demain

votre succès dépendra
de l'impact de votre
publicité d'aujourd'hui

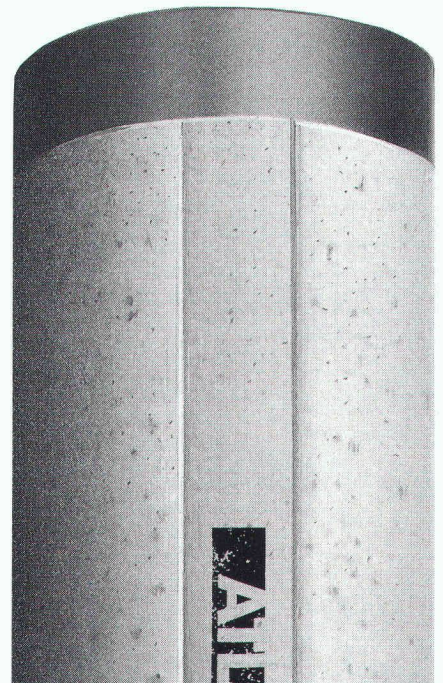

C&M Longatti

Vous avez des problèmes
d'étanchéité ou d'attaques
corrosives dans vos bassins
d'accumulation ou de décan-
tation en acier ou en béton

balco s.a.

CONSTRUCTIONS ET TUYAUTERIES THERMOPLASTIQUES

TEL. 025 / 63 31 53 - FAX 025 / 63 28 44

LA SOLUTION = LE POLYPROPYLENE
COLLE ET SOUDE

FAITES APPEL A VOTRE SPECIALISTE

B4170



ENTRETEC SA

Route André-Piller 45 - Zone industrielle 3
1720 CORMINBŒUF
Tél. 037/26 70 80 - Fax 037/26 71 00
Neuchâtel: © 038/25 22 66

VOTRE PARTENAIRE POUR
L'OPTIMISATION DES TECHNOLOGIES
DANS LE DOMAINE DU

TRAITEMENT DES EAUX

- Expertises et conseils
- Assainissements et nettoyages
- Fourniture et mise en œuvre
des traitements
- Ozone (Trailigaz)
- Maintenance
- Location d'appareils de
chauffage mobiles, production
d'eau chaude



Entretéc SERVICES SA
Genève © 022/784 14 00 Traitement des eaux

B4106

Gheza

Cuisines
cheminées
carréages
saisons

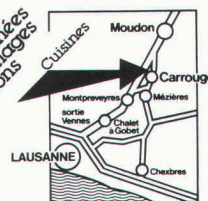

1084 Carrouge / Mézières
Tél. 021 903 25 55
Fax 021 903 33 56

Ouvert également le samedi
de 9 h à 12 h et de 14 h à
17 h 30.

CUISINES

modernes, classiques ou rus-
tiques.

Plus de 40 modèles exposés à
des

PRIX INCOMPARABLES !

NOUVEAU : Pierres naturelles
Façades ventilées

B3844

Imprimerie Bron SA Lausanne



Tél. 021 652 99 44

conseille,
crée et réalise
l'imprimé
de qualité
en offset

SOUS LA LOUPE:
LE SAVOIR-FAIRE EN MATIÈRE D'INSONORISATION

«L'insonorisation dans le bâtiment contribue à une meilleure qualité de la vie»

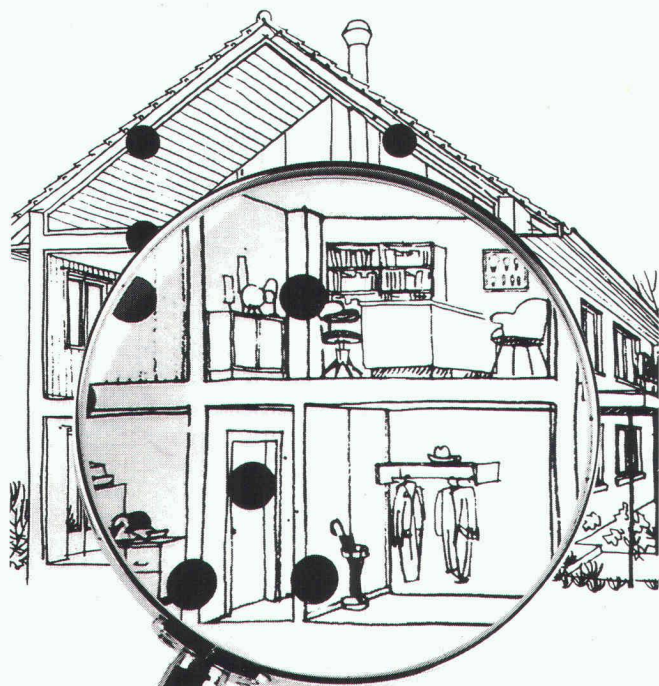

Notre feuille lourde **Idikell M4001/05** a fait des milliers de fois ses preuves sur le terrain. Les exemples d'application les plus variés attestent de sa diversité d'emploi.

Avec **Idikell M4001/05** nous proposons un système complet qui garantit les meilleures valeurs acoustiques. Pour nous, le conseil technique spécialisé fait partie intégrante du système.

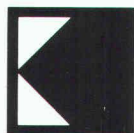

Siegfried Keller SA
INSONORISATION PROFESSIONNELLE

8306 Brüttisellen
Téléphone 01/833 59 51
Téléfax 01/833 61 51

B3590

SAGER

SAGER AG CH-5724 Dürrenäsch
Telefon 064-5418 81
Telefax 064-5434 15

FERROFIX-i

Le distanceur d'armature sur isolations

- Convient sur tous les panneaux d'isolation
- Pas d'écrasement de l'isolation
- L'écartement régulier
- Stable et praticable
- Pose rapide

nouveau!

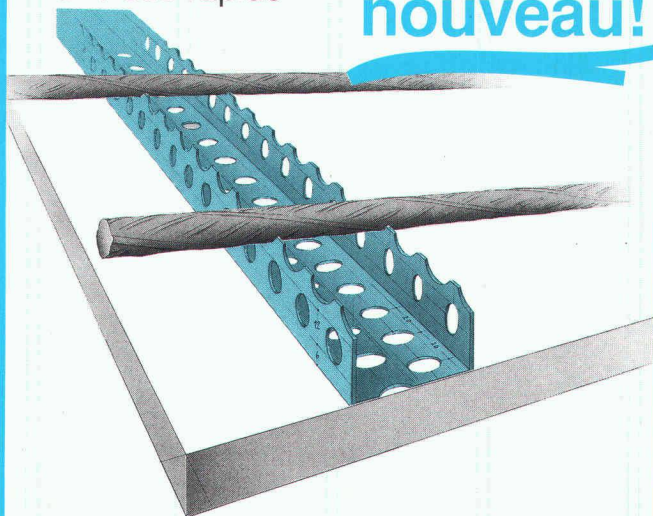

FERROFIX-i

Le distanceur d'armature sur isolations

Le distanceur pratique pour une pose solide des fers d'armature sur des panneaux d'isolation.

B4013

NEUTRA-ZEISS BÉTON SA 1083 MÉZIÈRES

Tél. 021/903 16 36, fax 021/903 26 91

ÉPURATION DES EAUX USÉES: séparateurs à essence et à graisse, dépotoirs, fosses de décantation, fosses digestives, prétraitement d'émulsions Friwamat, etc.

PRODUITS EN BÉTON: dalles pour jardin, pavés, éléments d'escaliers, parois florales, éléments L armés, bacs à fleurs, etc.

SERVICE TECHNIQUE ACO pour la Suisse romande. Tél. 021/903 29 72

B 4159

Toitures en ACRYLE



Claire ou fumée, telle se présente la solution légère et élégante pour la couverture de puits de lumière, d'entrées, d'abris, etc. Avec sous-construction et montage, directement d'usine. Variante en polycarbonate résistant aux chocs ou coupes en polyester (teintes à choix).

COLASIT SA, Fabrique d'appareils en matière plastique
Case postale 85, CH-3700 Spiez
Tél. 033 55 61 61, Fax 033 54 81 61

B 3948

COLASIT

NIMECA TRADE

BUREAU D'INGENIEURS
MACHINES DE CHANTIER
GENIE CIVIL - TUNNELING

B 3950

**Contactez-nous
pour vos problèmes de:**

- HAVEUSES VOEST ALPINE
- WAGONS MÜHLHÄUSER
- GENERATRICES SPARK ENERGY
- MATERIEL DE CHANTIER
- GRENAILLAGE BLASTRAC

CH-1024 ECUBLENS

Tél. 021/691.53.53

CH-2304 LA CHAUX-DE-FONDS

Tél. 039/26.09.41

Contrôles
et expertises
de canalisations
par télévision

Recherche
de
canalisations

Etudes
et réfections
de canalisations

Bureau technique
1147 Montricher
Téléphone 021-864 57 38
Natel C 077-21 31 38

J.-J. MOREL
Contrôle de canalisations
par télévision

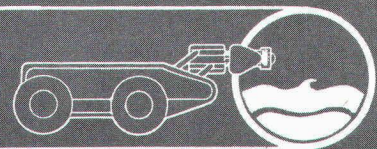

NEOLTEC^{SA}**FOSAM****L'EQUIPEMENT
DE BUREAU
ET TECHNIQUE
DE A À Z**ROUTE DE LA PIERRE
CH - 1024 ECUBLENS
TÉL : 021 / 691 86 11
FAX : 021 / 691 51 40**JANSEN** Portes accordéon et coulissantes**Le système parfait pour
portes accordéon et portes
coulissantes**

Notre série de profilés complète
s'impose par les avantages
suivants:

- Hauteurs de constructions
34, 40, 50, 60, 80 et 100 mm
- Programmes d'accessoires et
des ferrements complètes
- Les joints médians raffinés
garantissent une haute sécurité
et étanchéité
- Le montage des ferrements
éprouvés garantit un
fonctionnement sûr, silencieux
et facile

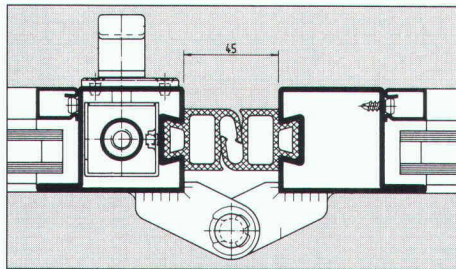

Demandez notre
documentation détaillée!



Représentation pour la Suisse romande
des profilés JANSEN:

Metallica SA, 1001 Lausanne
Case postale 1120, Téléphone 021/635 13 13
Télex 454 240, Téléfax 021/634 00 01

Metallica SA
1001 Lausanne

B4192

**Swif[®]**

S1

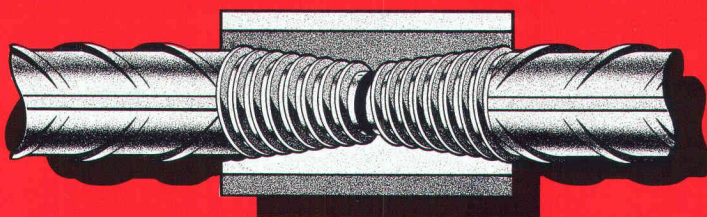

**Swif – le filetage conique pressé –
un produit Suisse. Pour le rabou-
tage rapide des aciers d'armature.
Excellente résistance à la fatigue.
Gros pas – robuste – idéal pour
le chantier.**

Swif SACoupleur Swif-1
B4053

8712 Stäfa/ZH Tél. 01 937 44 75 Fax 01 937 20 32

Nr 1 im Microtunneling car nous maîtrisons les nappes phréatiques



B 4181

Marco Piatti AG • Kempstalstrasse 91 • 8308 Illnau • 052-44 13 33 • Fax 052-44 22 07

SRIMP

ECOGRAVE

LA GRAVE ÉCONOMIQUE ET ÉCOLOGIQUE

DÉPART GRAVIÈRE CLAIÉ-AUX-MOINES
TÉL. 021 / 784 21 55

ET GRAVIÈRE MOULIN DU CHOC
TÉL. 021 / 869 92 10

Dispose également d'une installation mobile.
Nous venons concasser et cribler sur
votre chantier.

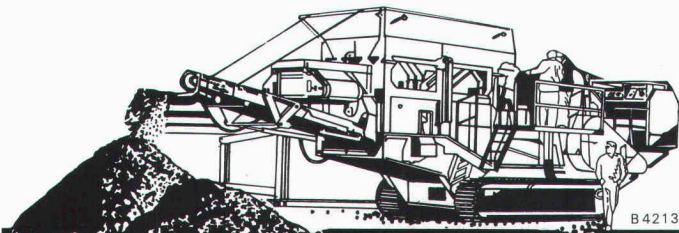

B 4213

SOCIÉTÉ DE RECYCLAGE DE MATÉRIEAUX PIERREUX
1073 SAVIGNY Tél. 021 / 784 21 55

**L'accès
vers
les
sommets**



Représentants:
A. Regez
Grand-Rue 40
1844 Villeneuve
Tél. 021/960 33 52

Valais et Jura:
G. Fivaz
Av. du Simplon 26a
1870 Monthey 2
Tél. 025/71 54 26

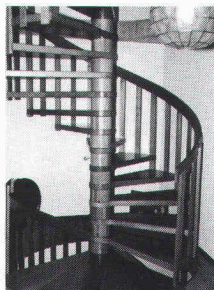

Escalier hélicoïdal
en bois massif
B 4171

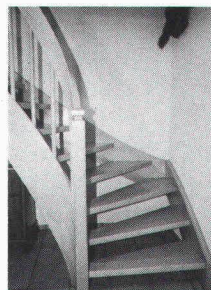

Escalier à limons

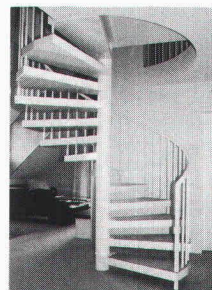

Escalier hélicoïdal en acier

Escaliers Müller

Hauptstrasse 47
8355 Aadorf
Tél. 052/61 48 58-59
Fax 052/61 48 60



B 4089

Gestion cadastre et réseaux

CADMAP 2

Profils en long et en travers

CADPROF 2

Dessins raster s/Autocad

CADOVERLAY 3

Modèle digital du terrain

MDT

Plans de coffrage et armature

CADING

Gestion graph. et admin.

PROTECTION CIVILE



GEOSCAN SA

AUTOCAD

Revendeur agréé

FORMATION

Utilisateurs

DÉVELOPPEMENT

Logiciels personnalisés

Ch. du Frût 1605 CHEXBRES Tél. 021/946 33 46

neon **IMSA** SA

1033 cheseaux grands-champs 2
021/731 23 23 fax:021/7312324
1218 genève / ch. auguste-vilbert 34
tél.: 022/798 71 71 fax: 022/798 33 63



**CONSTRUCTIONS ALU-ACIER
avec plexiglas et polycarbonate**

marquises - passerelles
coupoles - parois translucides
balustrades - éclairage zénital

B 2249

Spécialiste de la construction

Nous désirons intensifier notre présence, élargir les bonnes relations avec les professionnels de la construction et augmenter la diffusion de nos produits.

Dans ce but, nous recherchons le ou la

Responsable pour la Suisse romande (directeur adjoint)

Nous sommes une entreprise dynamique et offrons à nos collaborateurs une grande indépendance, de très bonnes prestations sociales et des conditions de travail modernes. Le lieu d'activité se trouve à Lausanne avec de fréquents déplacements à notre siège central à Zurich.

Si vous êtes âgé(e) entre 30 et 40 ans, êtes spécialiste romand de la construction, avec quelques années de pratique et de très bonnes connaissances d'allemand, adressez votre CV à Monsieur F. Trefzer, Directeur général du CRB, Zentralstr. 153, Postfach, 8040 Zürich ou contactez-nous au téléphone 01/451 22 88.

Centre Suisse d'études
pour la rationalisation
de la construction

CRB



L'École polytechnique fédérale de Lausanne

met au concours plusieurs postes à temps partiel de

PROFESSEUR DE PROJET ET THÉORIE DE L'ARCHITECTURE

(spécificités éventuelles: enseignement de base, construction, CAO., théorie et histoire)

Leur tâche principale sera l'enseignement du projet (atelier) et son accompagnement par un cours de théorie de l'architecture.

Délai d'inscription: 15 décembre 1991.

Entrée en fonction: automne 1992 ou 1993.

Les personnes intéressées voudront bien demander le formulaire de candidature au:

Secrétariat général de l'École polytechnique
fédérale de Lausanne
CE-Ecublens
CH-1015 Lausanne/Suisse.



LA DIRECTION DES TRAVAUX PUBLICS DU CANTON DE FRIBOURG

Poste vacant

ingénieur ETS en génie civil

auprès du Département des ponts et chaussées,
Service des eaux et endiguements

Domaine d'activités : le candidat sera chargé de l'étude de projets et de la direction de travaux d'aménagement de cours d'eau, ainsi que de tâches techniques et administratives diverses.

Exigences : formation d'ingénieur ETS en génie civil ou génie rural, avec intérêt pour l'hydrologie et l'hydraulique; quelques années de pratique; expérience souhaitée dans le domaine de la correction de cours d'eau; aptitude à rédiger; de langue maternelle française ou allemande, avec de bonnes connaissances de l'autre langue.

Entrée en fonction : immédiate ou à convenir.

Renseignements : Département des ponts et chaussées, Service des eaux et endiguements, M. H. Gétaz, tél. 037 / 25 37 35.

Date limite d'inscription : 11 octobre 1991.

Les personnes intéressées sont priées d'adresser leurs offres écrites avec curriculum vitae, photo, copie de certificats et références à l'**Office du personnel de l'Etat**, rue Joseph-Piller 13, 1700 Fribourg.

Construction de tunnels



Rothpletz, Lienhard est une entreprise dynamique, spécialisée dans le domaine de la construction de tunnels, du génie civil et de l'ingénierie. Elle a son siège social à Aarau.

Nous souhaitons engager un jeune

ingénieur ETS

pour compléter l'équipe de nos cadres. Vous seriez appelé à vous occuper des nombreuses tâches qui concernent les méthodes modernes de construction de tunnels. Selon votre choix vous seriez engagé comme chef de chantier sur un chantier souterrain ou dans nos bureaux techniques, où vous devriez faire de la calculation et vous occuper de la préparation du travail pour plusieurs grands projets de construction. Vous serez dûment initié à votre nouveau champ d'activité. Pour l'exécution de ces travaux, vous disposerez d'un équipement informatique moderne.

Ce poste convient à un ingénieur ayant terminé ses études, faisant preuve d'esprit d'initiative et capable de travailler de manière indépendante. Une expérience préalable est souhaitable, mais n'est pas indispensable.

Si ce poste exigeant dans une entreprise orientée vers le progrès vous intéresse, n'hésitez pas à nous adresser vos offres ou à contacter M. K. Kugler.



Rothpletz, Lienhard + Cie AG
Département tunnels
Schiffländenstr. 35, 5000 Aarau
Téléphone 064 / 26 91 11

Pour compléter son portefeuille de mandats

INGÉNIEUR CIVIL ETS / UTS

avec grande expérience de l'étude, de la planification et de l'exécution des travaux dans les domaines du génie civil, de la route, des réseaux de canalisations et du bâtiment, cherche mandats partiels ou complets,

ÉTUDE DE PROJETS OU DIRECTION DE TRAVAUX

Tarifs et devis sur demande à case postale 585, 1260 Nyon, ou au tél. (022) 62 41 57.

ARCHITECTE

solides connaissances dans le management des grands projets, **cherche place** de cadre auprès d'administrations publiques ou privées, d'entreprises générales ou d'associé auprès de bureaux d'architectes ou d'ingénieurs de la région lausannoise. Faire offres sous chiffre **IAS 548** à **IVA SA**, rue du Pré-du-Marché 23, 1004 Lausanne.

Ingénieurs et architectes suisses

ISSN 0251-0979

Organe officiel de la Société suisse des ingénieurs et des architectes (SIA), des Groupes romands de l'EPFZ (GEP) et de l'Association suisse des ingénieurs-conseils (ASIC), organe d'information de l'Association amicale des anciens élèves de l'EPFL (A³E²PL)

Editeur

Société des éditions des associations techniques universitaires (SEATU)

Rédaction

Rue de Bassenges 4, 1024 Ecublens
CCP 10-5775-2 Lausanne
Tél. 021/693 2098 ☎, téléfax 021/693 2084
Jean-Pierre Weibel, ing. dipl. EPFZ-SIA,
rédacteur en chef
Pierre Boskovitz, ing. dipl., rédacteur
Sigfrido Lezzi, arch. dipl. EPFL-SIA, rédacteur
François Neyroud, arch. SIA, collaborateur
Maya Haus, secrétaire de rédaction (intérim)
Les manuscrits seront rendus selon accord préalable
Toute reproduction du texte et des illustrations
n'est autorisée qu'avec l'accord de la rédaction
et l'indication de la source

Abonnement

	Suisse	Etranger
Un an	Fr. 120.—	Fr. 130.—
Prix du numéro	Fr. 6.50	Fr. 7.50

Prix réduits pour étudiants
et membres A³E²PL, GEP, ASIC et UTS
Abonnement, vente au numéro, changement d'adresse:
Imprimerie Bron, case postale 880
1001 Lausanne, tél. 021/6529944, téléfax 021/65273 23
Changement d'adresse des membres SIA:
Secrétariat général SIA, case postale, 8039 Zurich
Tél. 01/2011570

Régie des annonces

IVA SA de publicité internationale Siège central:
Rue du Pré-du-Marché 23 Mühlebachstrasse 43
1004 Lausanne 8032 Zurich
Tél. 021/377272 Tél. 01/2512450
Téléfax: 021/370280 Téléfax: 01/2512741

Impression

Imprimerie Bron SA, 1001 Lausanne
Tél. 021/6529944

Schweizer Ingenieur und Architekt
paraît aux mêmes éditions

Rédaction
Rüdigerstrasse 11, case postale 630, 8021 Zurich
Tél. 01/2015536, téléfax 01/2016377

Abonnement

	Suisse	Etranger
Un an	Fr. 185.—	Fr. 198.—
Prix du numéro	Fr. 7.—	Fr. 8.—

Normes et documentations SIA

En français: Secrétariat SVIA, av. Jomini 8,
1001 Lausanne. Tél. 021/363421
En allemand et en italien: Secrétariat général SIA,
Selnaustr. 16, 8039 Zurich. Tél. 01/2011572

De Forbo-Stamflor: Du feutre aiguilleté en plus de 150 teintes.

PRENEZ PARTI POUR UN FEUTRE AIGUILLETÉ HAUT EN COULEUR!

1940

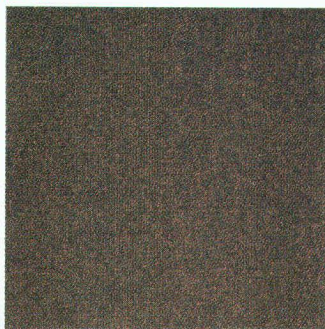

1960

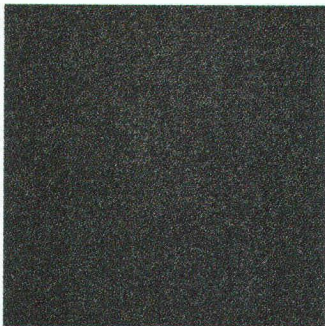

1980



1990

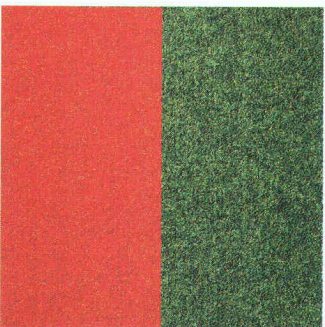

Depuis longtemps, le feutre aiguilleté ne fait plus figure de petite souris grise dans les administrations et les bureaux. Aujourd'hui, il se pavane plutôt comme un oiseau du paradis. A condition toutefois qu'il provienne de Forbo et porte le nom de Super-Rustic. Car, ce feutre aiguilleté est non seulement superrobuste, super-inusable et superfacile à nettoyer, non, le choix d'une teinte appropriée est également supersimple: grâce à la palette des coloris, plus de 150! Notre politique étant, ceci n'est un secret pour personne, de vous en faire voir de toutes les couleurs. Forbo-Stamflor SA
Usine de Tapis
8853 Lachen
Tél. 055/61 11 81
Fax 055/63 57 70



B 4186

CONCEPTION ET PRODUCTION STAR ARCHITECTURE '91 L'OUTIL PARFAIT

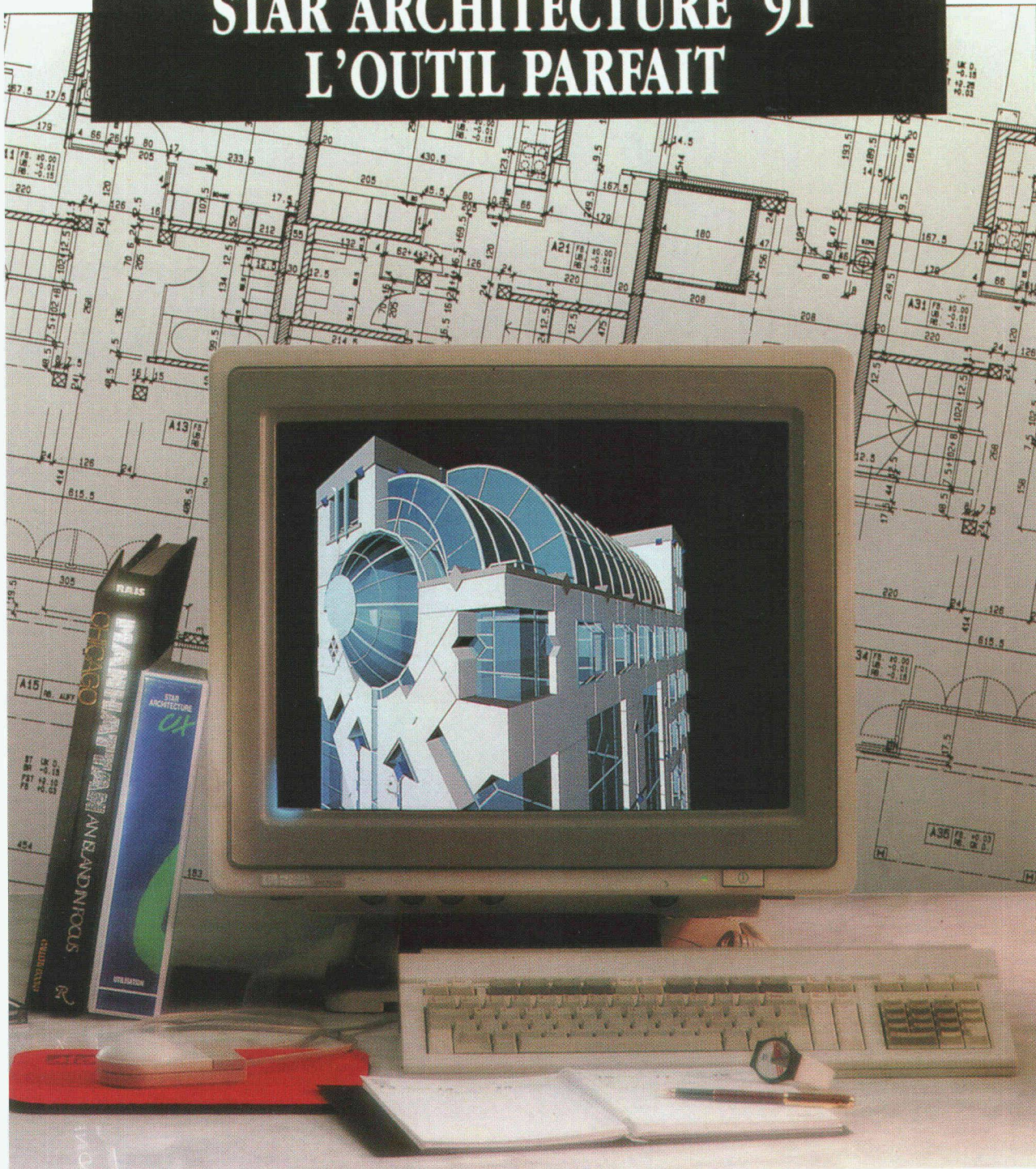

B4047

STAR ARCHITECTURE '91, LE MEILLEUR DE LA TECHNOLOGIE

Depuis des années, STAR ARCHITECTURE représente le classique des logiciels de conception 3D, de production de plans, de calcul de métrés et de traitement d'images pour l'architecture en général.

Grâce à son succès international et grâce au système UNIX, STAR ARCHITECTURE '91 est désormais présenté dans de nouvelles versions opérationnelles sur toutes les grandes marques d'ordinateurs graphiques.

Pour en savoir plus
sur nos solutions,
l'équipe AEC est à votre disposition.



STAR
AEC Graphics Solutions
Chemin des Anémones 9
1219 CHÂTELAINE
Tél. 022/797 54 54
Fax 022/797 55 55

STAR ARCHITECTURE '91, L'OUTIL PARFAIT POUR LES PROFESSIONNELS