

Zeitschrift: Ingénieurs et architectes suisses
Band: 117 (1991)
Heft: 22

Werbung

Nutzungsbedingungen

Die ETH-Bibliothek ist die Anbieterin der digitalisierten Zeitschriften. Sie besitzt keine Urheberrechte an den Zeitschriften und ist nicht verantwortlich für deren Inhalte. Die Rechte liegen in der Regel bei den Herausgebern beziehungsweise den externen Rechteinhabern. [Siehe Rechtliche Hinweise.](#)

Conditions d'utilisation

L'ETH Library est le fournisseur des revues numérisées. Elle ne détient aucun droit d'auteur sur les revues et n'est pas responsable de leur contenu. En règle générale, les droits sont détenus par les éditeurs ou les détenteurs de droits externes. [Voir Informations légales.](#)

Terms of use

The ETH Library is the provider of the digitised journals. It does not own any copyrights to the journals and is not responsible for their content. The rights usually lie with the publishers or the external rights holders. [See Legal notice.](#)

Download PDF: 18.03.2025

ETH-Bibliothek Zürich, E-Periodica, <https://www.e-periodica.ch>

Couverture



Un bâtiment « spécial »

Lors de la conception du bâtiment de traitement des boues de la SIEG, à Roche VD, l'architecte a pu exprimer librement sa vision de l'intégration, entre des constructions existantes: une halle industrielle dont le but était de rehausser l'aspect architectural de l'ensemble.

Grâce à la collaboration de la maison Cofrastra à Berne, fournisseur des tôles profilées et exécutant des éléments cintrés, les entreprises de bardage Giovanna SA à Clarens et Bollat Façades à Bex ont pu mener la réalisation à satisfaction et dans le cadre de l'idée de base. L'entreprise Réalisations Métalliques SA de Clarens a parachevé l'image du bâtiment par l'exécution d'éléments de façade avec fenêtres basculantes et vitrerie réfléchissante.

*Cofrastra, Giovanna,
Bollat, Réalisations Métalliques*

Sommaire

Traitement des boues	Service intercommunal SIEG, Vevey-Montreux	
	Adaptation des installations existantes <i>par Daniel Kratzer</i>	375
	Conception de la filière de traitement <i>par Gérard Hubert</i>	377
Hydrologie	Transferts de masse en milieux poreux: le modèle Hydrochem <i>par Pierre Perrochet</i>	388
	Actualité	392
Tableau des concours		B 161 - B 162
Actualité - Industrie et technique - Bibliographie		B 162 - B 165
Manifestations		B 166 - B 168

Schweizer Ingenieur und Architekt

Rédaction :	Rüdigerstrasse 11, case postale 630, 8021 Zurich, tél. 01/2015536	
Numéro 38/91	«Unendlich mal null»... gross oder klein ? <i>H. P. Schlatter, Zürich</i>	891
	Energiekennzahlen <i>B. Wick, Widen</i>	893
	Sonnenenergiegewinn durch opake Bauteile <i>Th. Frank, Dübendorf</i>	897
Numéro 39/91	Jenseits von Expertenberichten <i>U. und S. P. Mauch, Oberlunkhofen</i>	917
	Ökopprofil von Holz <i>K. Richter, Dübendorf</i>	923
	Holz als Brennstoff für WKK-Anlagen <i>R. Schmid, Maienfeld</i>	927

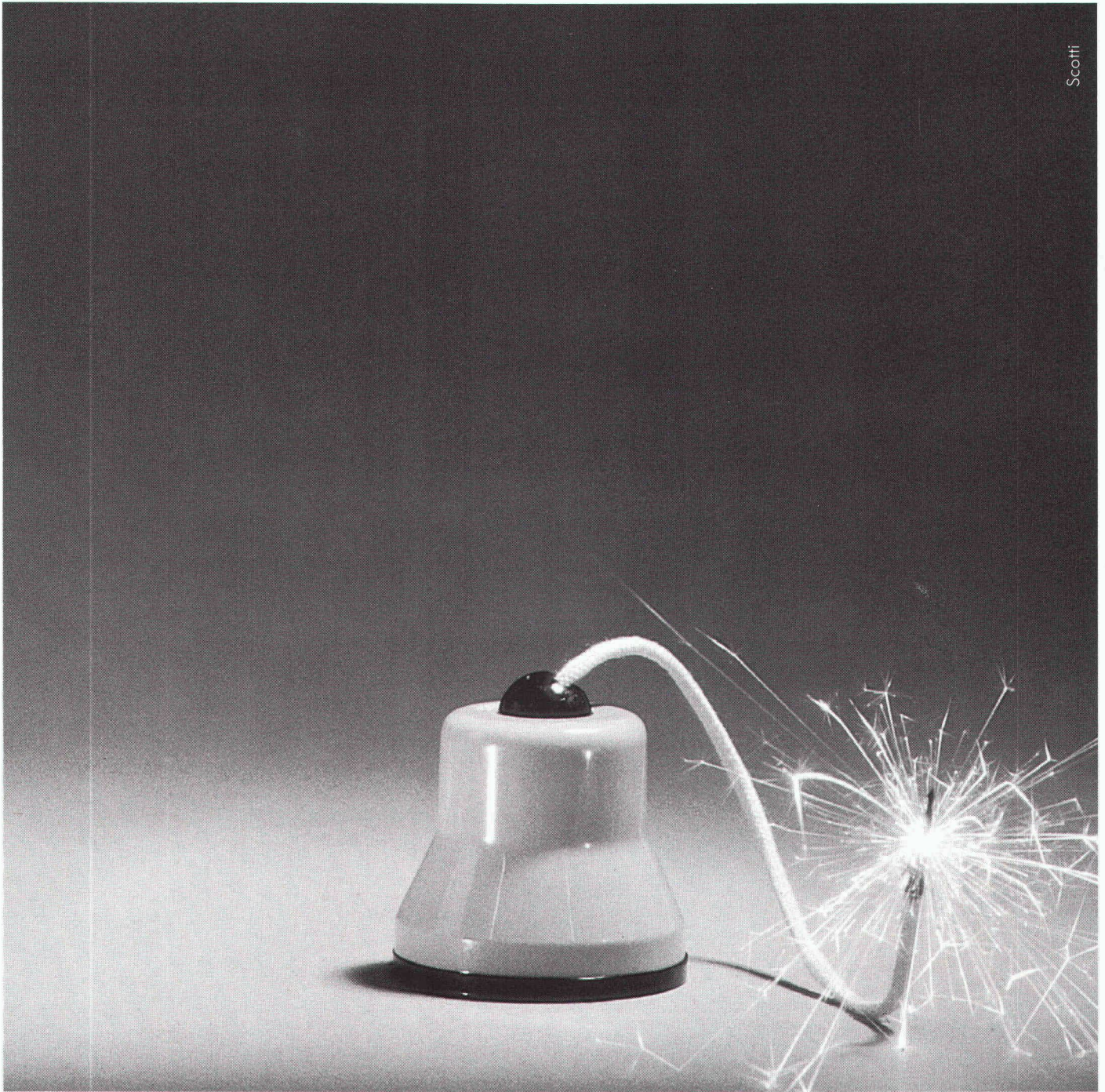

Votre expert en matière de soumission tient-il en main l'explosion des coûts?

Notre programme à succès BATI2000 désamorce la bombe à retardement «calculs erronés», même au stade de la soumission. La saisie, la comparaison et le contrôle de toutes les prestations selon CAN construction 2000 du CRB fonctionnent tout simplement avec une bien meilleure fiabilité. Sans parler de la rentabilité assurée de l'administration de chantier du carnet d'espace, du calcul par éléments et des calculs de coûts effectifs. BATI2000 garantit une réussite sans précédent en liaison avec notre programme CAO RIBCON. Ne laissez pas passer une telle chance. Un simple appel téléphonique suffit.

BAUCAD SA

Succès calculable.



Avantageuses: les 1000 nouvelles couleurs Griesser.

La couleur de vos stores et volets roulants est maintenant affaire de goût, le prix n'est plus un critère. Tout maître d'ouvrage peut désormais se permettre de choisir la couleur dont il rêve parmi plus de 1000 teintes NCS et RAL. Et ce rêve, Griesser le réalise pour moins d'un millième du prix d'une maison individuelle. Car Griesser procède lui-même au revêtement des bandes d'aluminium des stores et volets roulants. Une bonne façon pour Griesser de garder la main haute sur les coûts, les délais de livraison et la qualité. La preuve? D'abord l'offre qui vous sera soumise, et puis de longues années de plaisir à voir jouer les couleurs sur la façade de votre maison.

 **GRIESSER**
PROTECTIONS SOLAIRES

B 4160



Délais de livraison ultra-rapides: le revêtement en couleur est intégré à la fabrication des volets et stores.



Une formule économique et écologique: seule la longueur nécessaire de bande est peinte.



Liberté quasi-totale de choix: Griesser donne accès à plus de 1000 teintes NCS et RAL.



Garantie: qualité Griesser assurée par des contrôles électroniques, mécaniques et chimiques.



Nous nous ferons un plaisir de vous calculer à quel point il peut être avantageux d'avoir des stores et volets roulants à vos couleurs, même en petites quantités.

Succursales GRIESSER

Aadorf 052/62 21 21
Bâle 061/721 70 00
Berne 031/25 28 55
Cadenazzo 092/62 23 38
Coire 081/24 10 68
Genève 022/782 77 66
Kreuzlingen 072/72 50 56
Lausanne 021/24 88 51
Lenzburg 064/51 51 71
Lucerne 041/22 72 42
Neuchâtel 038/33 85 85
Sierre 027/55 07 54
Saint-Gall 071/35 11 77
Thoune 033/36 36 44 (Meier AG)
Winterthour 052/25 60 21
Zurich 01/241 73 33

Les rouleaux supplantent les panneaux!

Une qualité à ce prix est unique en Europe!

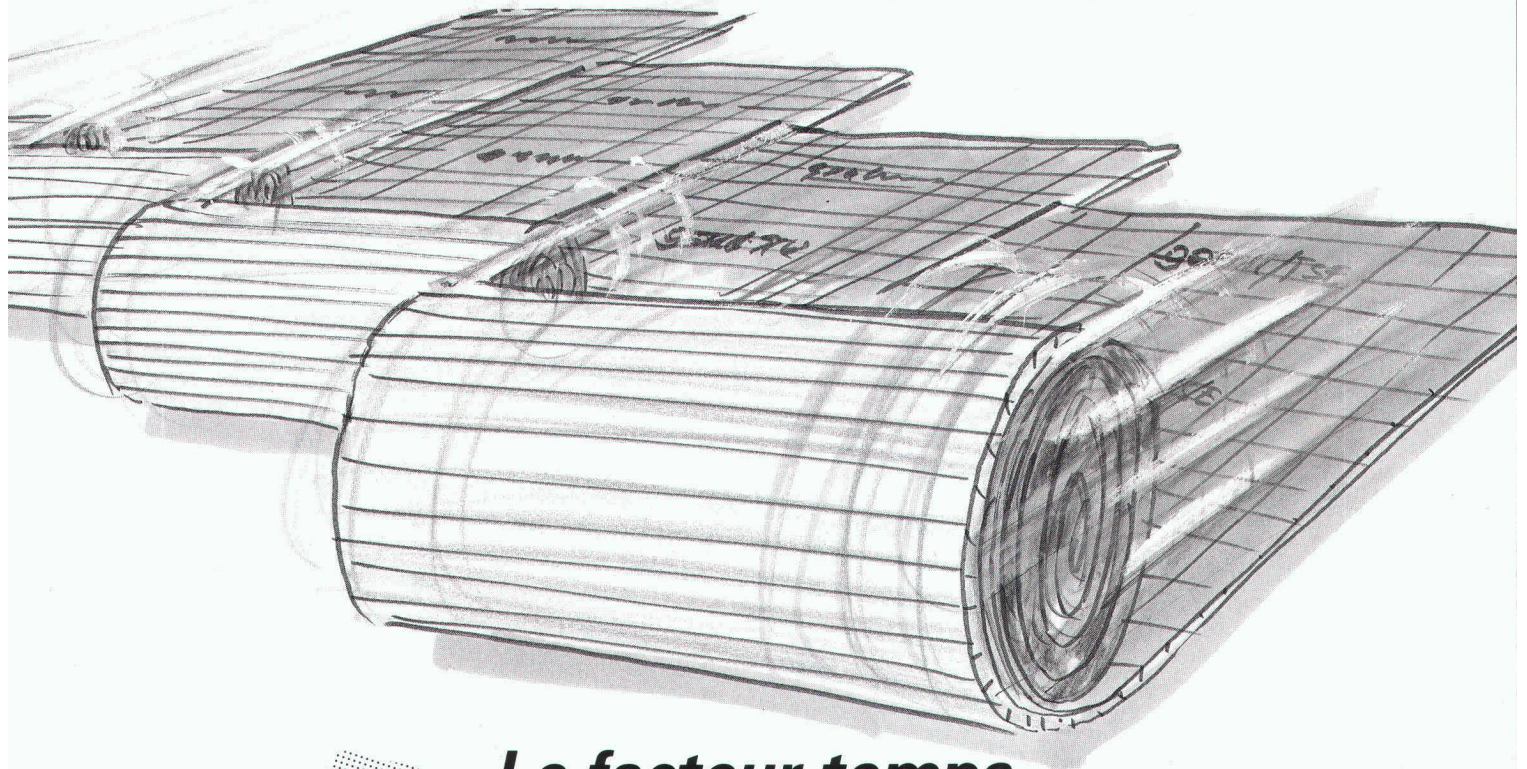

Le facteur temps

L'isolation et la feuille de recouvrement sont posées en une seule opération!

- Les panneaux restent en place, ils évitent toute glissade à la pose.
- Un procédé rapide et efficace!

Le facteur économique

Achat du rouleau =
achat du panneau et de la feuille de recouvrement.
Pose: Economie d'une opération = votre avantage!

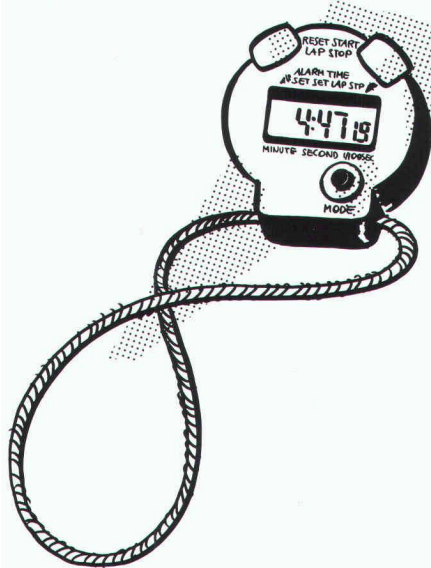

Pose des panneaux

- Panneaux d'isolation (1ère opération)
- Feuille en rouleaux (2ème opération)
- Beaucoup de joints
- Grande quantité de joints (3ème opération)

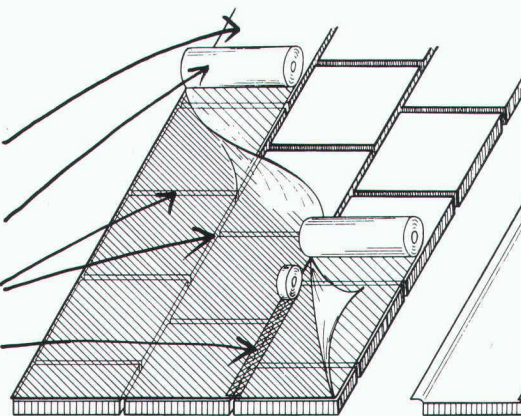

Pose des rouleaux

- Rouleaux d'isolation goroll (pose en une seule opération)
- Bande autocollante (l'emploi de bandes autocollantes est superflu)

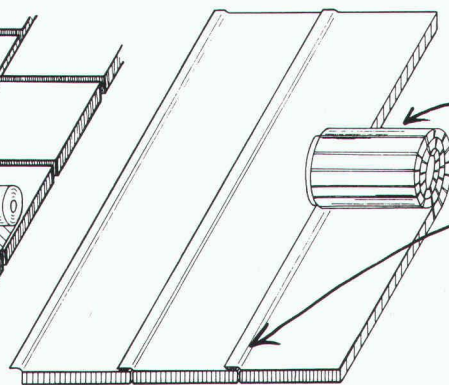

SANS-CFC
sans gaz nuisible
à la couche d'ozone

B 4196

gonon



037/52 47 47

Noir sur blanc: goroll. Le nouveau standard.

*De nouvelles techniques de production
ont permis d'atteindre les objectifs fixés.*



gonon

gonon
Isolation SA
En Raboud
CH-1680 Romont
Téléfax 037/52 43 83

JUCKER
TOR
- Votre
fidèle
partenaire

Ces portes de l'avenir
JUCKER TOR SA

La qualité, l'esthétique et le bon fonctionnement du système d'ouverture, sans problèmes d'intervention durant des années, sont pour nous un défi quotidien. Grâce aux résultats obtenus suite à l'évolution du travail et aux connaissances acquises, un système de roulement MIKO a pu être développé par Jucker Tor ce qui facilite l'utilisation de nos portes. Les portes accordéon ou coulissantes, ainsi que les portes anti-feu, en alu ou en acier, produites par Jucker Tor, c'est la garantie d'une longue vie.

Ces portes de l'avenir

JUCKER TOR SA

1604 Puidoux 8610 Uster 3027 Bern
Le Verney Dammstr. 10 Bethlehemstr. 1
Tél. 021/946 32 41 Tel. 01/940 21 66 Tel. 031/56 81 56
Fax 021/946 32 71 Fax. 01/ 940 61 19 Fax. 031/56 81 27

B4098



Oui, j'aimerais plus d'informations

- Tablette de choix de portes
- Liste de références
- Démonstration des portes avec conseils
- Prospectus (alu ou acier)

Nom: _____

Entreprise: _____

Adresse: _____

NPA/Lieu: _____

Téléphone: _____

La fenêtre de synthèse Internorm

La fenêtre de synthèse

Internorm est un produit composite; elle comporte

13.0 kg de CPV	env. 25 %
25.0 kg de verre	env. 49 %
11.9 kg d'acier	env. 21 %
1.5 kg d'aluminium	env. 3 %
1.0 kg d'isolants etc.	env. 2 %
<hr/>	
51.5 kg	100 %

A l'exception des isolants, tous ces produits sont recyclables à 98 %. Dans la construction, l'environnement et le recyclage sont à la une de l'actualité.

Nous produisons nous-mêmes le CPV de nos fenêtres, sans déchets toxiques; construction et entretien n'exigent ni couleur ni vernis de finition. En plus de leur longévité, les fenêtres en CPV sont même recyclables au bout de 50 ans. Aujourd'hui déjà, Internorm peut produire des fenêtres de recyclage.

Les avantages qui comptent

Les fenêtres de synthèse Internorm sont conformes aux normes de l'OFIAMI et sont toujours livrées dans les délais convenus.

Recyclable à 98 %

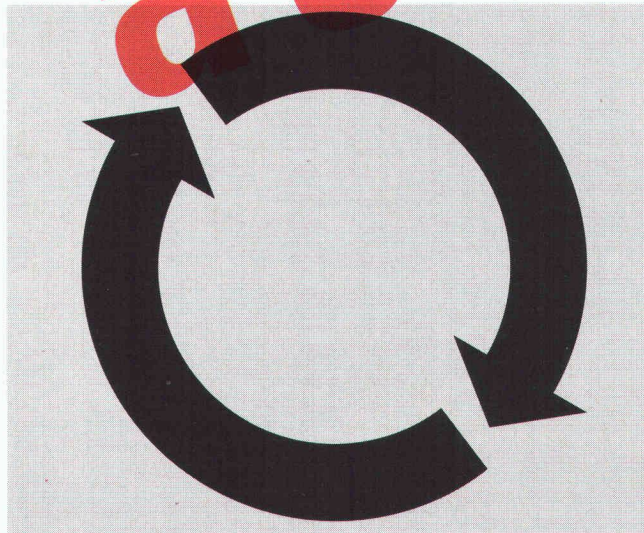

IWB Meilen

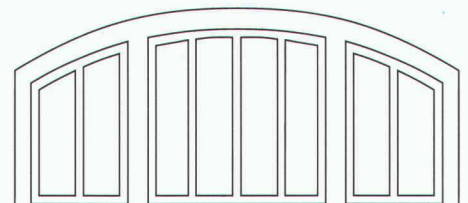

J'aimerais en savoir plus sur les fenêtres de synthèse Internorm. IAS

- Envoyez-moi votre documentation complète.
- Contactez-moi aux coordonnées ci-après.

Nom : _____

Entreprise : _____

Adresse : _____

Téléphone : _____

A renvoyer au
Service d'information Internorm Suisse
Hinterbergstrasse 15, 6330 Cham
Téléphone 042/42 03 26, fax 042/42 03 32

Internorm
FENETRES SUR LE MONDE

La technologie avancée dans la mesure de l'énergie thermique...

...avec SUPERCAL, le compteur de chaleur précis et fiable, de fabrication suisse, par une usine renommée de la région horlogère

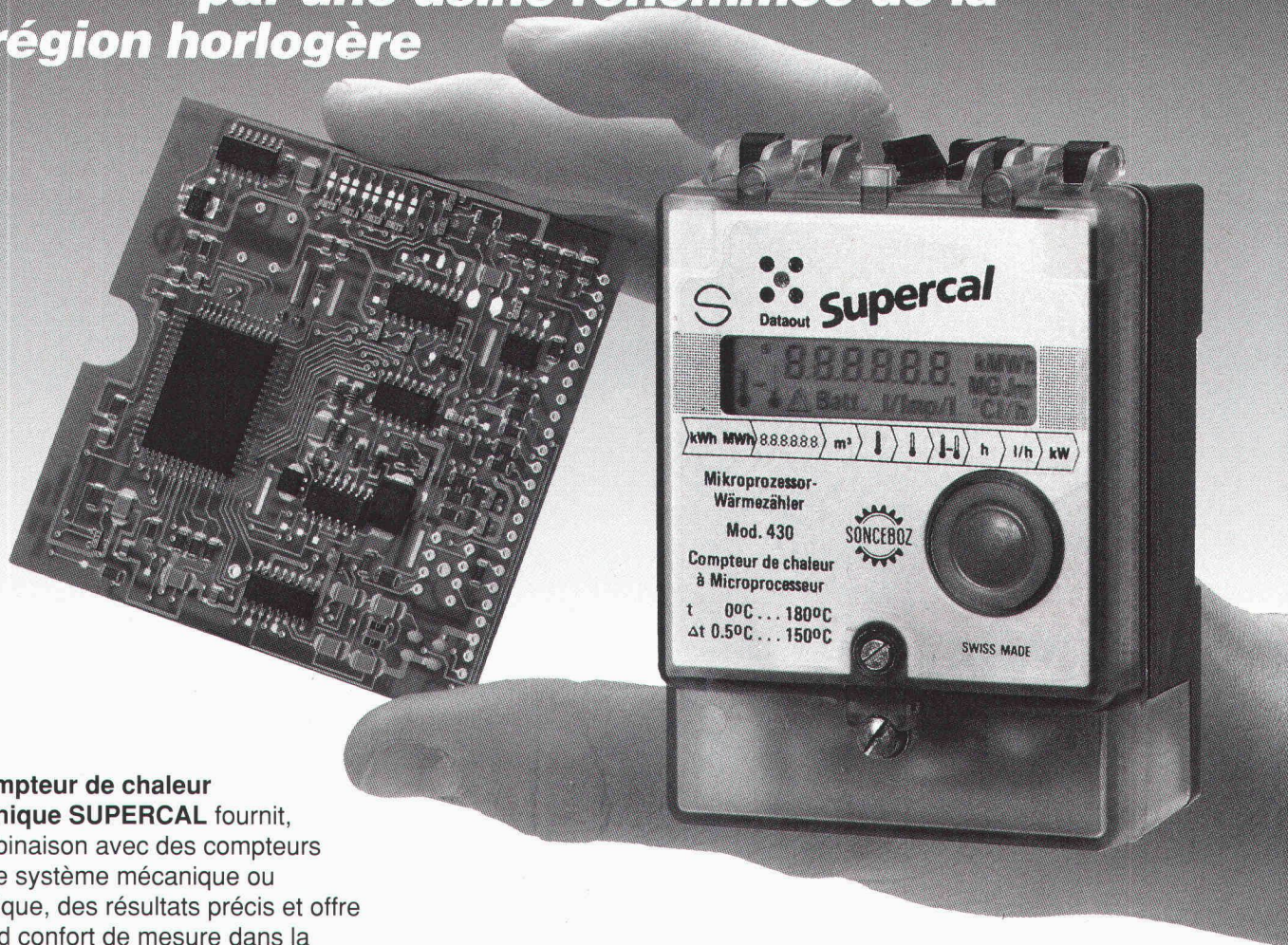

Le compteur de chaleur électronique SUPERCAL fournit, en combinaison avec des compteurs d'eau de système mécanique ou magnétique, des résultats précis et offre un grand confort de mesure dans la technique de l'installation domestique. La solution moderne à microprocesseur permet une série de fonctions de surveillance automatique du système et d'informations sur la situation dans l'installation. L'affichage LCD montre d'une façon claire les valeurs accumulées et les autres informations utiles. La technologie SUPERCAL représente la solution idéale et économique, certainement aussi pour votre application.

Le relevé électronique du compteur de chaleur peut se faire d'une façon idéale à travers le boîtier fermé, sans déplomber, par un coupleur optoélectronique et un ordinateur portable, ou bien par une sortie pour ordinateur sur le bornier. Le compteur dispose entre autre aussi de sorties à impulsions, ou série, pour la centralisation des affichages.

Nos services spécialisés sont très complets. Ils comprennent non seulement les conseils à la clientèle, la mise en route des installations et le service après-vente, mais également les décomptes de frais de chauffage correspondant exactement à la consommation d'énergie. Profitez de notre longue expérience!

Demande d'information!

Je souhaite connaître davantage la technologie SUPERCAL. Veuillez m'envoyer de la documentation!

Nom: _____

Adresse: _____

NeoVac

NeoVac Crissier SA
1023 Crissier
Chemin de Saugy
Téléphone 021/635 16 66
Fax 021/635 17 54

NeoVac Wärmemess AG
9463 Oberriet
Telefon 071/780 180
Fax 071/78 29 49

Faut-il freiner l'enthousiasme des varappeurs?

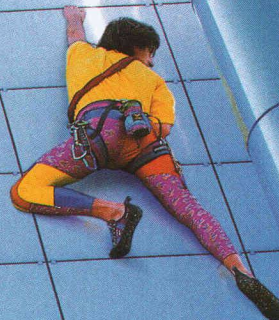

KERAION, blanc brillant, 892 x 592 x 8, 592 x 592 x 8, 592 x 292 x 8 mm (Gattiker AG, Suisse, Bureau d'études : Ste Sponagel et Reifler, Zürich)

Absolument pas. Car avec KERAION de BUCHTAL, il y a vraiment de quoi tomber en extase.

Qu'on songe seulement à sa longévité, à son rôle protecteur contre les pollutions de l'atmosphère - à commencer par les pluies acides. Qu'on pense aux faibles frais de nettoyage et d'entretien qu'il autorise... Différents systèmes peuvent être mis en oeuvre pour réaliser avec KERAION des façades-rideaux ventilées, avec isolation thermique par l'extérieur ; ainsi le système de fixation invisible KERAION QUADRO. A cela s'ajoute une profusion de formats et de coloris, qui permettent des solutions adaptées, quel que soit l'environnement urbain.

.....
Veuillez m'envoyer des informations sur : les façades KERAION
 KERAION l'ensemble des céramiques BUCHTAL

Nom/Profession _____

Rue _____

Code Postal _____ Ville _____

B 4115

IAS/A27/05.91

BUCHTAL 
QUALITÄTS-KERAMIK

BUCHTAL-Baukeramik, Verkaufsbüro Westschweiz, Bern
und Solothurn, W. Treppe, Chemin du Plan 8, CH-1092
Belmont, Tel.: (021) 29 73 24, Fax: (021) 29 82 22



Caspico

Le secret de la beauté inaltérable.

Au premier regard, les dalles Caspico sont belles, tout simplement. Mais elles ont encore un atout: elles sont résistantes. Leur secret? Le béton acrylique – il supporte les rigueurs du climat et les rayons UV, il est inaltérable aux acides, aux liquides alcalins, aux chlorures de sodium et résiste à des températures allant jusqu'à + 80°C et au gel. Les dalles Caspico sont le revêtement idéal pour les terrasses de toit et les balcons. Grâce à la haute résistance mécanique du béton acrylique, leur épaisseur a pu être réduite. Légères (11 kg/pce), elles se posent facilement sur des

taquets synthétiques. Les joints sont ainsi exécutés de façon régulière et l'espace créé entre les dalles favorise l'écoulement des eaux de surface.

Les dalles Caspico sont livrables en six couleurs en format de 50 x 50 x 2 cm.

Demandez la documentation détaillée auprès de votre marchand habituel ou chez Tribéton SA, produits en béton, 3225 Müntschemier, tél. 032 83 21 21, fax 032 83 23 56.



TRIBETON

La forme



Elite Mercure est une poignée en acier inox de forme classique dans sa nouvelle perfection. Elle paraît non seulement élégante, mais se trouve être très pratique à l'emploi. En plus, elle est inrayable, d'une finition parfaite. Son exécution en acier inox lui donne une apparence noble.

Elle peut être combinée avec une entrée Glutz de votre choix pour votre nouvelle construction.

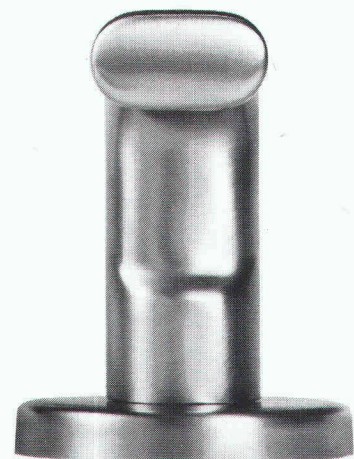

Glutz

Le spécialiste en ferrements

Glutz SA, Segetzstrasse 13
4502 Solothurn
Tél. 065 215171
Fax 065 220657
Télex 934163

Lorsque l'air vient du haut...

B 3359

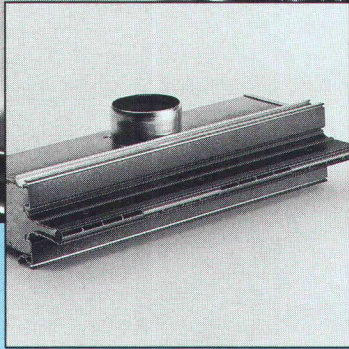

Diffuseurs linéaires HESCO



H.C.P.

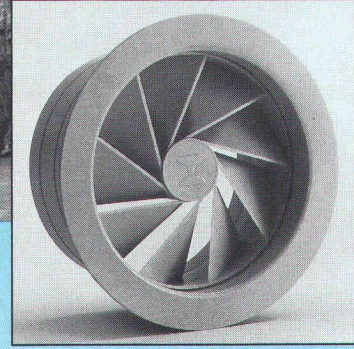

Diffuseurs à jet rotatif HESCO

... il doit être diffusé de façon optimale dans la pièce en quantité et en direction réglé. Les diffuseurs de plafond HESCO qui conviennent à cet effet s'insèrent parfaitement dans votre architecture. Vous trouverez pour tous les problèmes de ventilation aussi complexes soient-ils et pour toutes les constructions de plafonds les diffuseurs linéaires et à jet rotatif qui conviennent de façon idéale dans la vaste gamme exclusive HESCO.

Nous vous en fournirons volontiers la preuve. Demandez une documentation.

**Lorsque l'air vient du haut...
Là où l'air dense n'a pas d'accès...
Lorsque la quantité d'air et
la température doivent être correctes...**



Hesco Pilgersteg AG
CH-8630 Rüti/ZH
Tel. 055/33 71 11
Fax 055/33 73 10
Tx 875 608 hess.ch

Le chemin de l'air

LAMELMATIC SA 1800 VEVEY

Tél. 021/921 14 75

Fax 021/921 33 82

B 4223



Portes roulantes, transparentes de sécurité

Nouveauté

Portes industrielles
Portes sectionnelles
Portes à élément en fibre de verre
Portes à ouverture rapide
Portes et grilles roulantes de sécurité
Automates programmables

Protège les constructions des fondations à la toiture !

B 3723

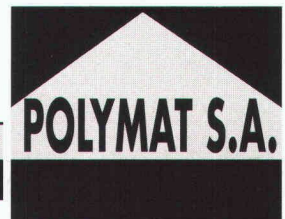

- ★ Additifs pour béton et mortier . Agents de décoffrage
- ★ Procédé d'étanchéité . Procédé d'étanchéité et d'isolation thermique par l'extérieur avec drainage des fondations système D.U.D + POLYTHERM
- ★ Mastics pour tuyaux. Masses de jointoiment à couler
- ★ Additifs pour chapes . Peintures synthétiques
- ★ Produits d'étanchéité sous-jacente pour salles d'eaux, vitrification et revêtements pour sols et murs
- ★ Peintures pour locaux à combustibles et pour l'intérieur de réservoirs à fuel .
- ★ Mortier - colles et colles prêtes à l'emploi pour carreaux et panneaux, mortiers pour joints .
- ★ Revêtements et produits d'étanchéité sous - jacente pour balcons .
- ★ Peintures et crépis pour façades, procédé de rénovation
- ★ Produits de réparation et de revêtement pour escaliers .
- ★ Peintures pour sols et murs de garage .
- ★ Procédé d'isolation thermique par l'extérieur .
- ★ Mastics pour joints de menuiserie .
- ★ Mastics pour joints de dilatation, façades, etc...
- ★ Produits de revêtement et d'étanchéité sous - jacente pour loggias, retraits extérieurs et terrasses .
- ★ Produits d'étanchéités pour toitures et terrasses
- ★ Produits d'imprégnation pour cheminées
- ★ Peintures et produits d'étanchéité pour piscines .

Demandez notre programme de vente détaillé .

IAS

POLYMAT S.A. Produits pour le bâtiment
1020 RENENS

AGENT EXCLUSIF
POUR LA SUISSE ROMANDE
DE FRESCO SA - DEITERMANN
Tél : 021/ 635 51 58 - 634 17 87
FAX : 021 / 635 55 20

Société : _____

Nom / Fonction : _____

Adresse : _____



Rampes d'accès à l'Eurotunnel: La sécurité avec double goujon STAIFIX®

Les DSD 75 utilisés dans les rampes d'accès transmettent aux piliers les forces horizontales qui s'exercent sur les dalles de la chaussée de roulement et qui sont dues au freinage.

Doubles goujons à haute capacité de charge et à l'épreuve de la corrosion

STAIFIX DSD

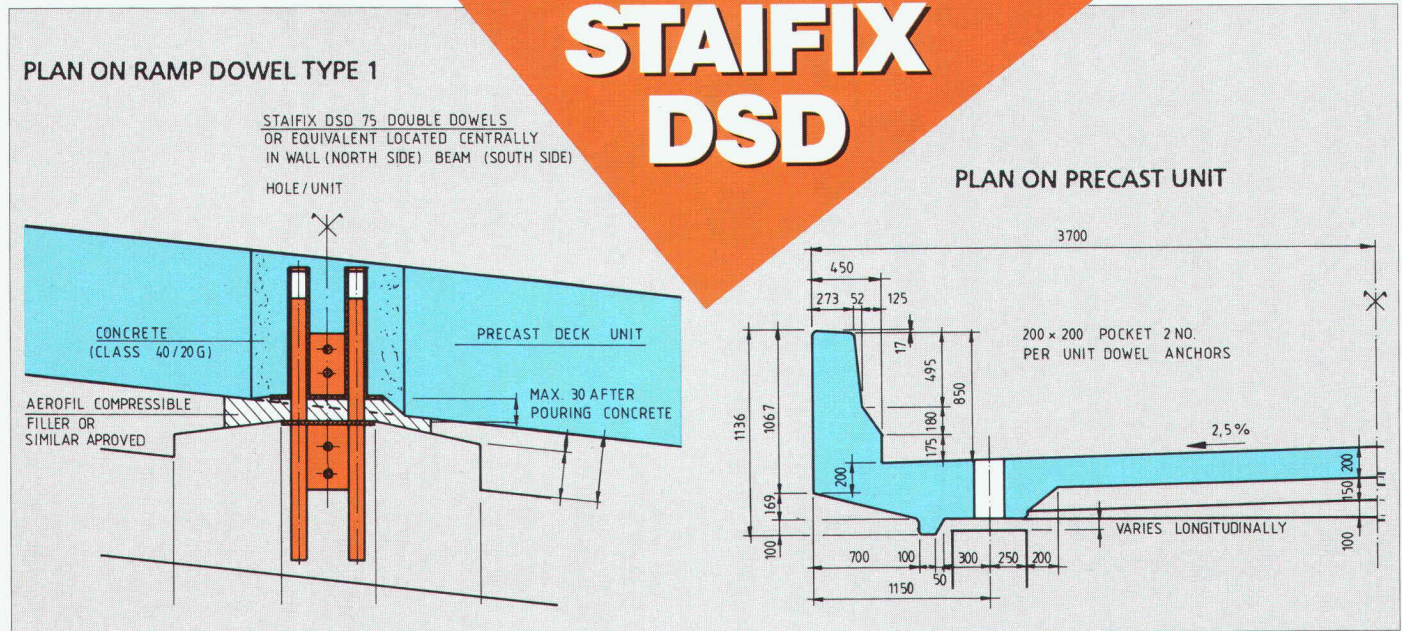
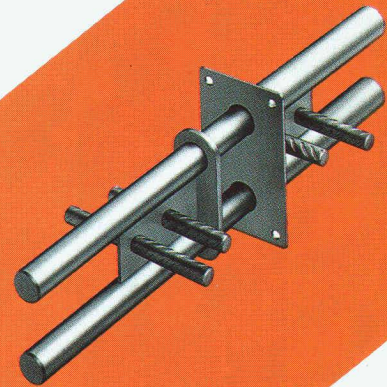

EUROTUNNEL		EUROTUNNEL	
TRANSMANCHE-LINK		TRANSMANCHE-LINK	
CONTRACTOR / ENTREPRENEUR			
CHANNEL TUNNEL - TUNNEL SOUS LA MANCHE			
TITLE			
FOLKESTONE TERMINAL OVERBRIDGES			
OVERBRIDGE 1 8046/1-1			
KEY PLAN		SCALE / ÉCHELLE	
		1:10 1:5 1:2	
ORIGINATOR IDENTITY AND INTERNAL DOCUMENT NUMBER:		SIZE FORMAT A0	
MOTT HAY & ANDERSON 2093		R D S A P T	
NOM DE L'ÉMETTEUR ET NUMÉRO INTERNE DU DOCUMENT:		ORIGINATOR TYPE SERIAL No.	
DOC No. B 3 6 6 3 1 S D 3 M H A S 4 1 1 9 9		EMETTEUR No. D'ORDRE	

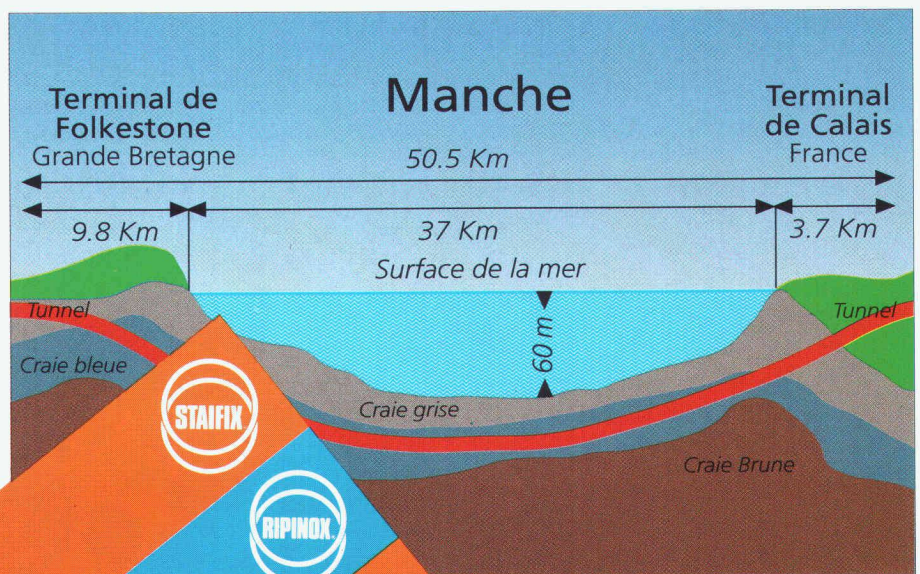

B4237

Merci de nous demander, sans engagement pour vous, notre documentation détaillée.

DSD

PFLÜGER + PARTNER AG

P+P ENGINEERING SWITZERLAND

Kirchlindachstrasse 98
Téléphone 031 57 62 12

CH-3052 Zollikofen
Fax 031 57 52 87

COMPACTOR: La solution

Préservons notre avenir et ménagez vos efforts

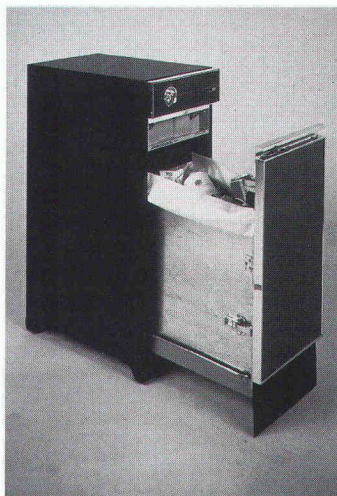

Le Compactor vous apporte confort et gain de temps. Individuel ou encastrable, il réduit considérablement le volume de vos déchets: 500 à 700 l en **40 litres**; il se vide aisément une fois par semaine (famille de 4 personnes). Le moyen idéal de traiter tous vos déchets dans votre maison, résidence secondaire, hôtel, restaurant, bateau, bureau, etc.

CALVET-ALTENBURGER, importateur exclusif, case postale 582, 1260 NYON

Tél. 022/62 35 55 – Fax 022/62 37 65

Siège social: Pappelweg 18, 8810 HORGEN

IMMPROG: PC-Software für den Umweltbereich

AIR/INFO AG

IMMISSIONS-PROGNOSEN für LUFTSCHADSTOFFE aus PUNKT- und LINIENQUELLEN

B 4224

- ImmprogP:** Punktquellenmodell nach der TA-LUFT;
- ImmprogH:** Linienquellenmodell nach dem HIWAY-2-Modell der U.S. Environmental Protection Agency;
- ImmprogC:** Linienquellenmodell für Strassenschluchten nach dem CPBM-Modell der Geomet, BRD.

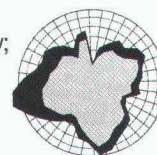

TITEL: GRAFIK-BEISPIEL mit IMMPROG
Immissions-Relief NO₂

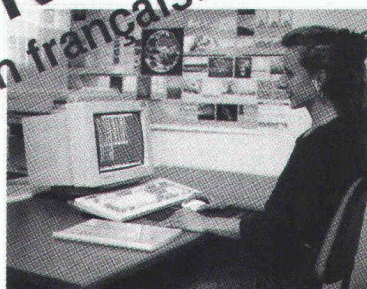
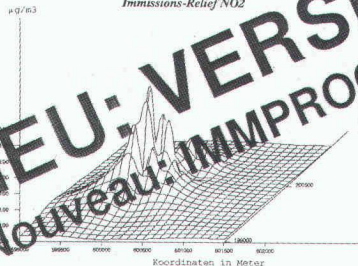

Die IMMPROG-Modelle basieren auf Empfehlungen des Schweizerischen Bundesamtes für Umwelt, Wald und Landschaft, BUWAL. Alle Modelle laufen auf IBM-PCs und kompatiblen unter DOS und zeichnen sich aus durch:

- ☛ einfachste Bedienung dank Menüführung, auch per Maus (SAA-Standard), bei allen Modellen einheitlich;
- ☛ bequemer integrierter Fullscreen-Auto-Editor; detailliertes Benutzerhandbuch, umfangreiches Hilfesystem;
- ☛ Mit dem P-Modell auch Staubdepositionsberechnung!
- ☛ auf Wunsch automatische Generierung von Verkehrs-, Hausbrand- und Inversionsverläufen sowie Hintergrundbelastungen;
- ☛ wahlweises Rechnen mit Meteo-Stunden oder -Klassen; integrierte Umrechnung von NO_x in NO₂;
- ☛ Modellierung von Immissionsmittelwerten an bis zu 2500 Rezeptorstandorten für Emissionen aus bis zu 2500 Quellen oder 100 Strassen; umfangreiche Statistikberechnungen;
- ☛ hervorragende Grafikdarstellungen (Isolinien, Raster, 3D, Wind- oder Schadstoffrosen u.a.) und professionelle, zoombare Postscript-Drucke, schwarzweiss oder auch mehrfarbig.

☞ IMMPROG-Informationen-Coupon: FIRMA, ADRESSE: _____

Die Umweltspezialisten: **AIRINFO AG**, Alpenstr. 46, CH-3073 Gümligen, Schweiz: Telefon/Fax: (031) 33 60 44

Réussir un assainissement du béton, est un travail de professionnels. C'est pour cette raison que nous les assistons avec deux systèmes faits sur mesure



obligatoirement se concentrer sur le choix du composant principal, à savoir "le mortier". Système I - Composant principal: un mortier à base de ciment, afin d'assurer une bonne résistance à la carbonatation, avec des caractéristiques égales à celles du béton. Il doit rendre la surface traitée rapidement praticable et résister à la flamme pour la pose d'une étanchéité ou d'une isolation. Ce système I s'applique par des températures de +1°C à +35°C, aussi bien en application manuelle que mécanique. Produit testé par le LPM. Système II - Composant principal: un mortier hydraulique, amélioré avec des produits synthétiques. Le module d'élasticité est plus bas que celui du système I, et il possède un plus grand taux de rétention de l'humidité. Ce système II s'applique par des températures de +5°C à +35°C, aussi bien en application manuelle que mécanique. Produit testé par le LPM.

Demandez notre documentation détaillée.



Euco Bauchemie SA

Notre allié sur le marché: le Commerce Suisse de Matériaux de Construction

Nous tirons le meilleur du béton

Une entreprise de «Holderbank»

Euco Bauchemie S.A.	Zone Industrielle	1123 Aclens	Tél. 021/869 94 77	Fax 021/869 99 19
Euco Bauchemie AG	Industrie Neuhof 9	3422 Kirchberg	Tél. 034/45 34 04	Fax 034/45 35 71
Euco Bauchemie AG	Furtbachstrasse 5	8107 Buchs-Zürich	Tél. 01/844 41 41	Fax 01/844 38 59

Nattes de drainage/coffrage Enkadrain CK: applications toujours plus étendues dans la construction suisse

Les problèmes que posent les constructions à flanc de coteau, le bétonnage contre des parois berlinoises, du rocher, etc., ne peuvent fréquemment être résolus qu'en adoptant des mesures onéreuses et en perdant une place importante. En revanche, il y a de nombreuses années déjà que l'utilisation d'Enkadrain CK a confirmé l'indéniable supériorité de ce produit dans les terrains les plus difficiles, à forte déclivité ou lorsque l'espace disponible est restreint. En ce sens, la construction d'une banque à Lausanne représente un cas typique.



Nous avons posé la question suivante à cet entrepreneur général et maître de l'immobilier qu'est Bernard Nicod :

également de coffrage perdu et nous permet ainsi de réduire l'excavation à un minimum.»

La solution idéale: des nattes flexibles pour le filtrage, le drainage et le coffrage

L'Enkadrain CK appliqué à la paroi de la fouille se compose d'un support filtrant en toile non tissée en polyester, d'une couche de drainage en fils frisés de polyamide (nylon) extrêmement résistante à la pression et formée de multiples corps creux et d'une couche étanche au bétonnage en guise de coffrage perdu.

Talents multiples pour épargner temps et argent

Enkadrain CK recèle de multiples talents: excellent pouvoir filtrant, forte capacité d'évacuation, couche de détente de l'eau et brisant l'effet de capillarité entre le terrain de construction et la dalle de fond en cas d'utilisation horizontale, dilatation et coffrage

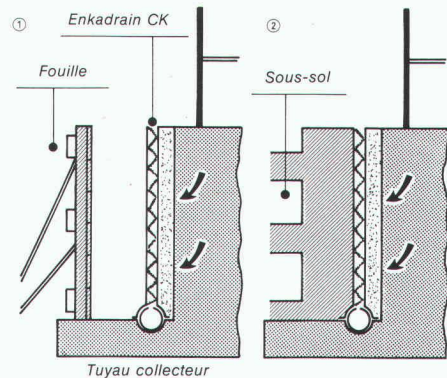

perdu. La natte s'adapte sans peine à toute forme du sous-sol, elle est impu-
trésicible et se pose aisément.

L'utilisation d'Enkadrain CK a ainsi les avantages suivants: faible cube d'excavation, pas d'étanchéification des parois extérieures, pas de couche de filtrage et de drainage, pas de remplissage de la fouille!

Gamme de produits et distribution

Enkadrain CK 10, 1 cm d'épaisseur (précomprimé), pour pressions élevées. Enkadrain CK 20, 2 cm d'épaisseur, pour application normale.

Conseil et vente sont assurés par l'importateur général SCHOELLKOPF AG, Schaffhauserstrasse 265, 8057 Zurich, téléphone 01/312 16 16, télécopie 01/312 16 26, télex 823 214. Enkadrain est également disponible dans le commerce de matériaux de construction.

Pourquoi avez-vous choisi Enkadrain CK dans ce cas, monsieur Nicod?

«En raison de l'allure galopante que connaît l'industrie de la construction depuis de nombreuses années, la qualité d'exécution était malheureusement souvent peu convaincante. Ma politique consiste notamment à ne respecter en aucun cas les délais imposés au détriment de la qualité. Elle consiste également à garder en permanence les aspects économiques en vue. Petit exemple en ce sens, le choix d'Enkadrain CK a permis de disposer d'un produit qui résout non seulement de manière efficace et avantageuse les problèmes de drainage, mais qui sert

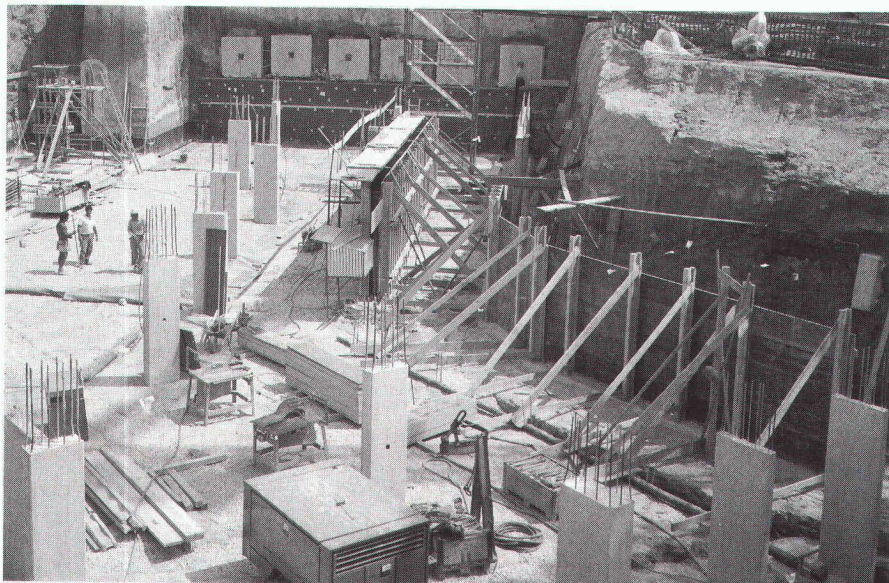

Application d'Enkadrain CK directement sur rocher de molasse (Promotion Bernard Nicod SA, Lausanne).

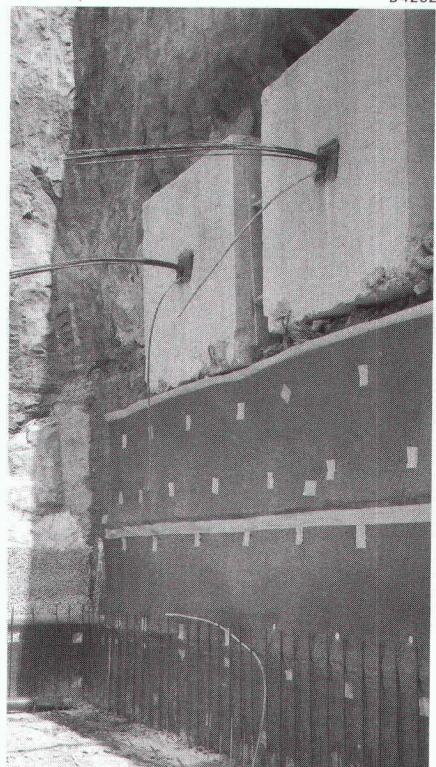

Mise en place aisée et propre d'Enkadrain CK également sur sous-sol irrégulier.

B4232

Le système éprouvé pour les façades isolées, les vitrages inclinés et jardins d'hiver

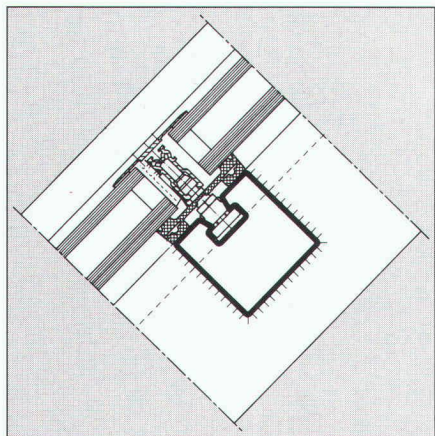

- une construction sur la base de vitrage à sec pour les façades inclinées et verticales
- pour largeur de face de 50 et 60 mm et de divers profondeur
- une rupture thermique stricte



Demandez notre documentation détaillée!

Représentation pour la Suisse romande des profilés JANSEN:

Metallica SA, 1001 Lausanne
Case postale 1120, Téléphone 021/635 13 13
Télex 454 240, Téléfax 021/634 00 01

Metallica SA
1001 Lausanne

B4191



B4231

PROTECTION INCENDIE DANS LA CONSTRUCTION

La protection incendie incombe aux professionnels et gagne toujours plus d'importance.

La condition de base: le know-how nécessaire et des produits adéquats. Les recouvrements synthétiques anti-incendie UNITHERM permettent d'assurer la protection d'incendie lors de percement de murs par des tuyaux synthétiques pendant au moins 60 minutes. VKF-reconnu.

Documentation technique et conseil.

VOGELSANG

Vogelsang Bautenschutz AG

couleurs et vernis · crépis · protection bâtiment
Industriestrasse 45 · 8304 Wallisellen
Téléphone 01/830 52 63 · Téléfax 01/830 01 65

SARMO SA

**THERMOCOVERTURES,
THERMOPAROIS, TÔLES NERVUREES**
RUE DU SEYON 6 - 2001 NEUCHÂTEL
TEL : 038/24 31 47 - FAX : 038/21 25 07

B3990

CONSTRUIRE, AMÉNAGER, RESTAURER...

LAISSEZ LE FROID ET L'HUMIDITÉ DEHORS!

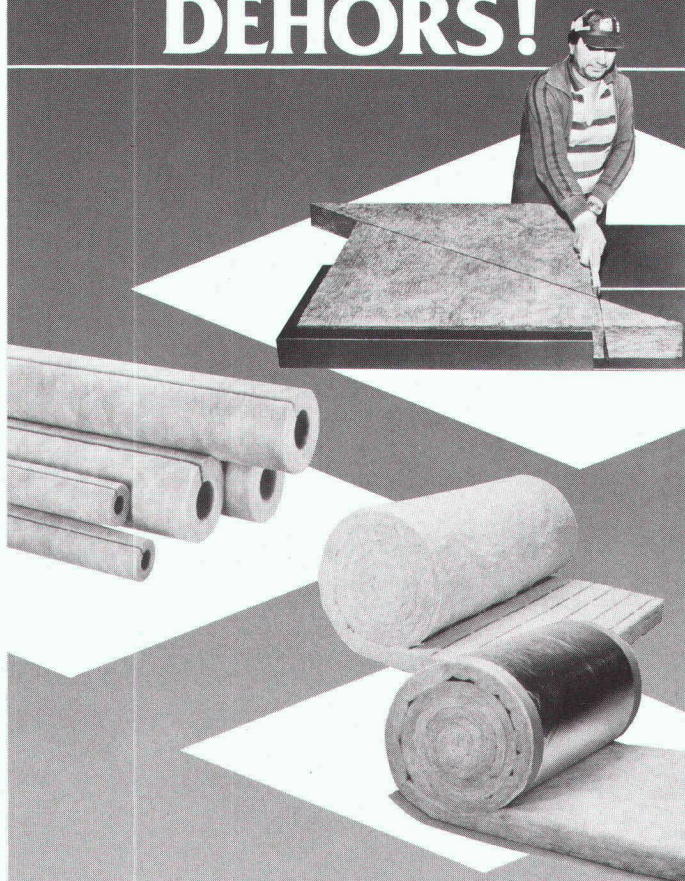

Dépositaires des meilleures marques de produits d'isolation, nous sommes en mesure de vous conseiller judicieusement dans le choix et les solutions pour réaliser une bonne isolation thermique et phonique et faire, par là, de sérieuses économies. Vous pourrez alors apprécier l'agrément d'un intérieur bien isolé.

MASSON
& CIE SA

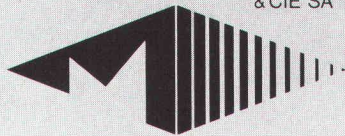

Matériaux de construction
Ch. du Silo · 1020 Renens

Tél. (021) 634 06 12 · Fax (021) 634 06 87

Bureaux et dépôts ouverts le samedi matin

**Des idées d'avance
dans les matériaux de construction**

INDIVIDUEL. COMPLET. SÛR.



II CAISSE DE PREVOYANCE DES
ASSOCIATIONS TECHNIQUES
SIA UTS FAS FSAI

Waisenhausplatz 25, 3001 Bern, Téléphone 031 22 8116

Le 2e pilier du professionnel de la branche.

B 3972

Une nouvelle vedette dans votre cuisine – Miele.

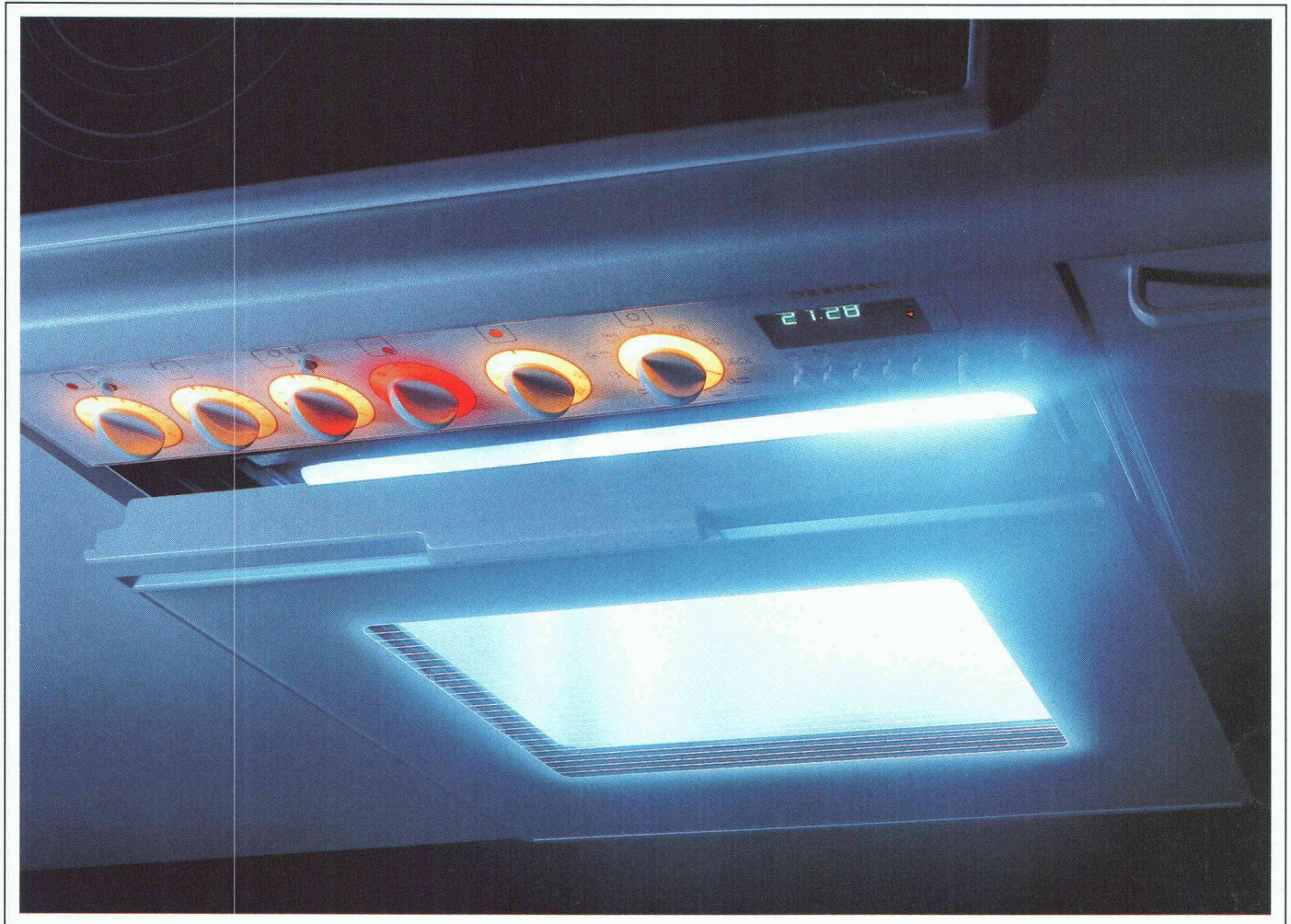

B4236

Si vous aimez régaler petits et grands, le nouveau four Miele ne vous vaudra que des compliments.

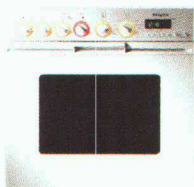

Four Miele H818 à air chaud, grill infrarouge et système de rôtissage accéléré.

Pour cuire un gigot d'agneau tendre à cœur, vous aurez recours au système de rôtissage accéléré produisant une jolie croûte dorée en gardant la chair juteuse et rose. Après avoir saisi la viande à 230 degrés, le four passe en effet automatiquement à la température de cuisson. Une exclusivité Miele qui s'intègre aussi

dans votre cuisine. Mais la nouvelle surdouée de chez Miele dispose également d'un grill infrarouge à deux broches, d'un système à chaleur tournante, chaleur supérieure et inférieure, et d'un automatisme de décongélation à l'air froid. Une fois la cuisson achevée, le four se nettoie tout seul: il est auto-nettoyant.

Renseignez-vous auprès de votre spécialiste Miele sur les nouveaux fours, cuisinières encastrables, tables de cuisson en vitro-céramique et hottes aspirantes.

Miele
Un choix pour la vie

Les constructions à membrane Sarnafil – bien dans leur peau.



Cette couverture à membrane – également utilisée avec succès pour l'exposition sur la recherche Heureka – fascine architectes et entrepreneurs. Par son matériau: telle une peau, la membrane synthétique Sarnafil, éprouvée dans le monde entier, résiste à l'humidité, au froid et à la chaleur, mais elle ne coupe pas la lumière; par son usage universel aussi: les projets les plus extravagants se réalisent sous membrane Sarnafil. Sans oublier qu'elle s'avère souvent

plus appropriée au recouvrement que les toitures rigides; pour une protection à vocation sporadique, saisonnière ou ambulante, par exemple. Une solution optimale dans pratiquement tous les domaines: toitures et bâtiments en membrane, couvertures de garages systématisées, tentes géantes, volumes tendus et couvertures à montage et démontage éclair pour les courts de tennis. En outre, nous proposons tous les systèmes d'étanchement pour le bâtiment et le génie civil.

Veillez me renseigner sur les constructions à membrane Sarnafil.

Je suis maître d'ouvrage / propriétaire d'immeuble entreprise générale entrepreneur ingénieur architecte

Et faites-moi également parvenir la brochure Sarnafil.

Nom/Prénom _____

Entreprise _____

Rue/No _____

NPA/Localité _____

IAS

A retourner à Sarna Plastiques SA, En Budron D3,
1052 Le Mont-sur-Lausanne, téléphone 021/653 50 53.

Sarnafil[®]

Constructions à membrane.

A l'abri avec compétence et sécurité.