

Zeitschrift: Ingénieurs et architectes suisses
Band: 118 (1992)
Heft: 1/2

Werbung

Nutzungsbedingungen

Die ETH-Bibliothek ist die Anbieterin der digitalisierten Zeitschriften. Sie besitzt keine Urheberrechte an den Zeitschriften und ist nicht verantwortlich für deren Inhalte. Die Rechte liegen in der Regel bei den Herausgebern beziehungsweise den externen Rechteinhabern. [Siehe Rechtliche Hinweise.](#)

Conditions d'utilisation

L'ETH Library est le fournisseur des revues numérisées. Elle ne détient aucun droit d'auteur sur les revues et n'est pas responsable de leur contenu. En règle générale, les droits sont détenus par les éditeurs ou les détenteurs de droits externes. [Voir Informations légales.](#)

Terms of use

The ETH Library is the provider of the digitised journals. It does not own any copyrights to the journals and is not responsible for their content. The rights usually lie with the publishers or the external rights holders. [See Legal notice.](#)

Download PDF: 15.03.2025

ETH-Bibliothek Zürich, E-Periodica, <https://www.e-periodica.ch>

Poser et oublier.



B 4146

Les responsables dorment seulement sur les deux oreilles lorsque les eaux usées parviennent sans déperditions à la station d'épuration. Grâce aux propriétés du matériau éprouvées depuis des décennies et leur étanchéité caractéristique, les systèmes de canalisation Eternit contribuent activement à la protection de la nappe phréatique.

Commencez dès maintenant en appelant Eternit. Si vous aussi voulez en toute quiétude mener vos canalisations à bon terme.

Le système de canalisation Eternit c'est la sécurité - car la protection de la nappe phréatique n'accepte pas de demi-mesures!

Les rouleaux supplantent les panneaux!

Une qualité à ce prix est unique en Europe!

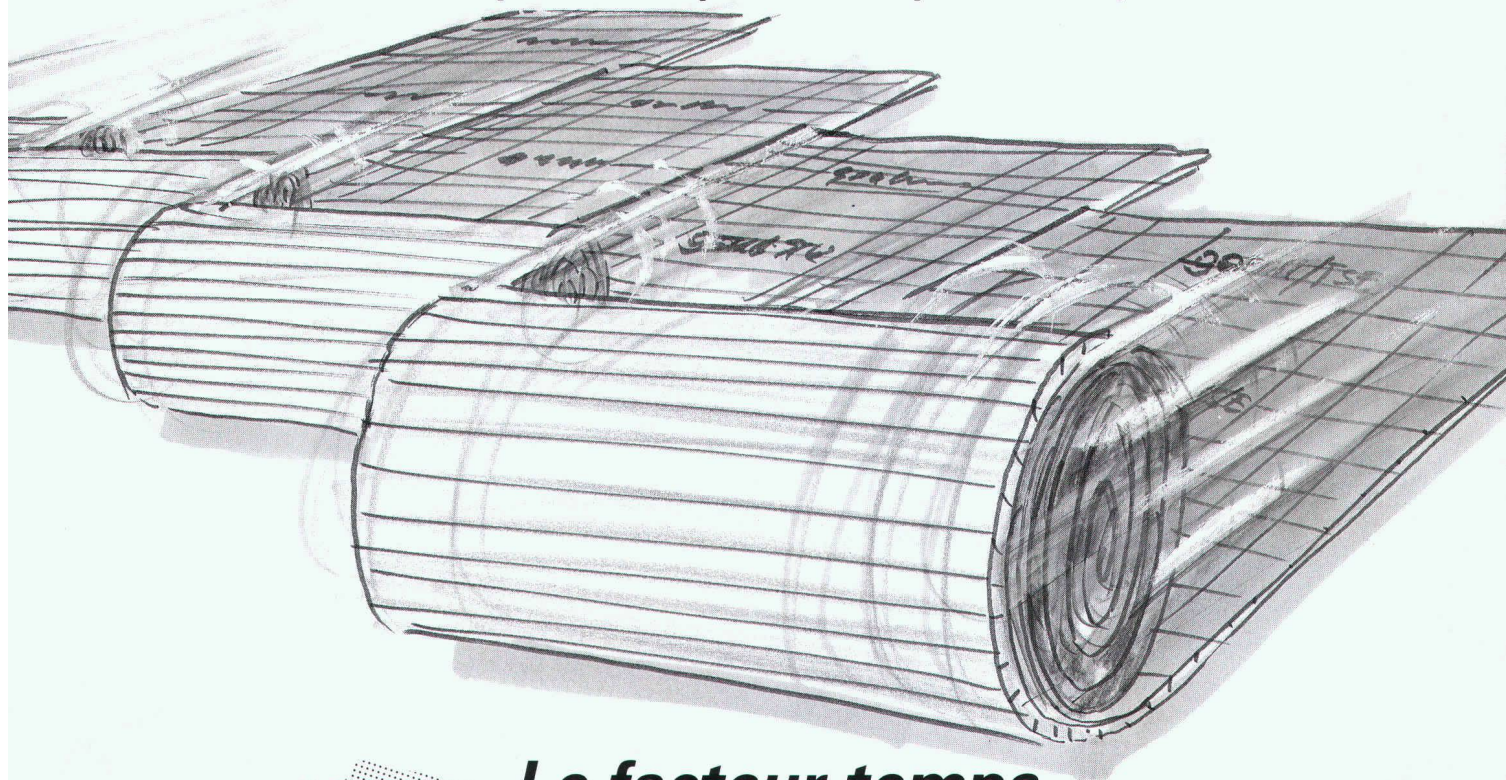

Le facteur temps

L'isolation et la feuille de recouvrement sont posées en une seule opération!

- Les panneaux restent en place, ils évitent toute glissade à la pose.
- Un procédé rapide et efficace!

Le facteur économique

Achat du rouleau =
achat du panneau et de la feuille de recouvrement.
Pose: Economie d'une opération = votre avantage!

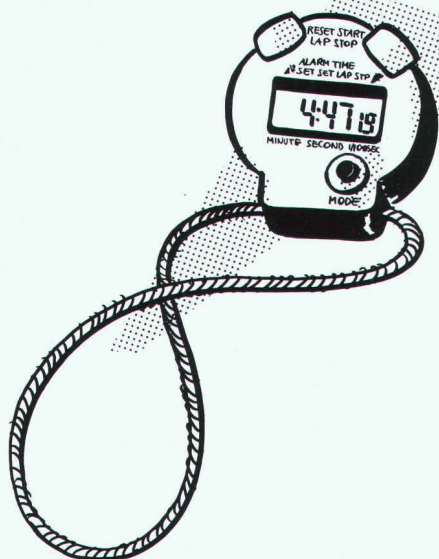

Pose des panneaux

- Panneaux d'isolation (1ère opération)
- Feuille en rouleaux (2ème opération)
- Beaucoup de joints
- Grande quantité de joints (3ème opération)

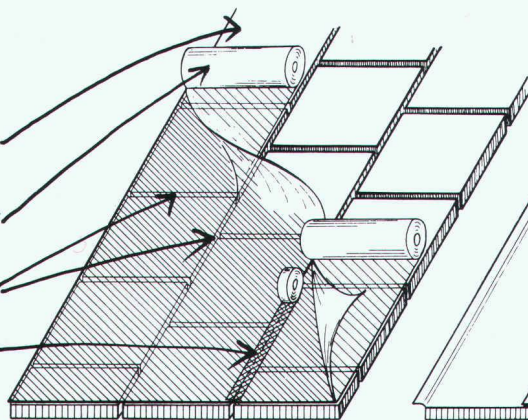

Pose des rouleaux

- Rouleaux d'isolation goroll (pose en une seule opération)
- Bande autocollante (l'emploi de bandes autocollantes est superflu)

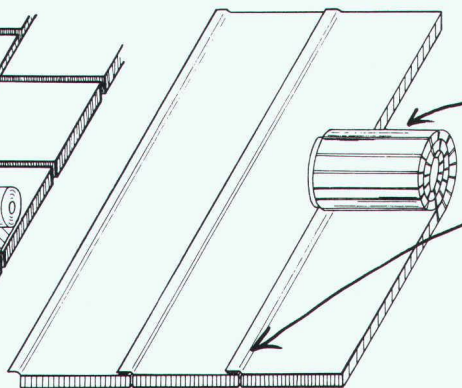

SANS-CFC
sans gaz nuisible
à la couche d'ozone



B 4196

gonon



037/52 47 47

Noir sur blanc: goroll. Le nouveau standard.

*De nouvelles techniques de production
ont permis d'atteindre les objectifs fixés.*



gonon

gonon
Isolation SA
En Raboud
CH-1680 Romont
Téléfax 037/52 43 83



Simplement bien

TANAFLOOR EP-structure. Le meilleur pour commerces, administrations, locaux de vente et d'expositions, asiles et appartements.

Weiss+Appetito

1020 Renens · Tel. 021 635 43 26

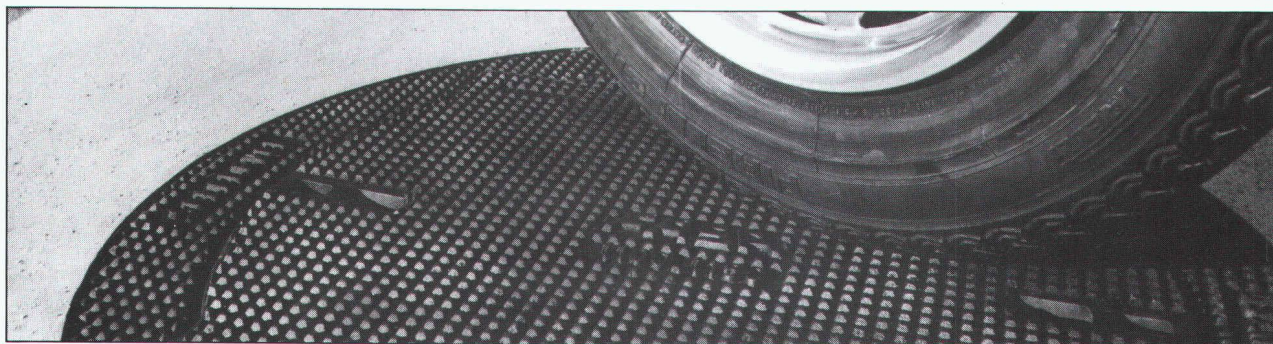

B3161



FASA

FONDERIE ET
MECANIQUES

ATELIERS
D'ARDON SA

CH-1957 Ardon Valais
Téléphone (027) 86 5186
Télex 472 889 FASA-CH
Téléfax (027) 86 52 00

Une gamme de produits exclusifs et innovateurs

L'élimination des nuisances du trafic actuel et la remise à niveau en quelques minutes!

Le **SELFLEVEL**, regard de route révolutionnaire grâce à sa nouvelle conception d'assises en V, permet d'exclure tout risque de boîtement et de claquement.

Sa construction lui confère la fiabilité nécessaire pour les sollicitations extrêmes. En cas de réfection de la chaussée, sa remise à niveau ne se fait qu'à l'aide d'un pic et d'une pelle en quelques minutes. Livrable soit à dessus fonte avec relief anti-glissant, soit à remplissage béton.

**GARANTI
10 ANS**
CONTRE LE BOÏEMENT
ET LE CLAQUEMENT

Selflevel

Brevet + Patent

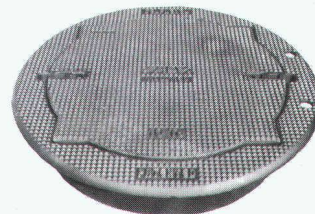

Contrôles
et expertises
de canalisations
par télévision

Recherche
de
canalisations

Etudes
et réfections
de canalisations

Bureau technique
1147 Montricher
Téléphone 021-864 57 38
Natel C 077-21 31 38

J.-J. MOREL
Contrôle de canalisations
par télévision

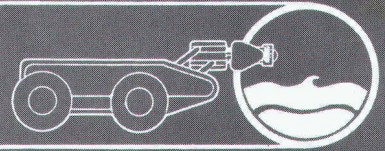

B4015

Gheza

Cuisines
cheminées
cornues
salons

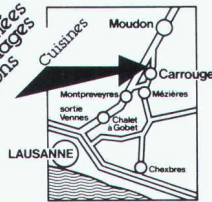

1084 Carrouge / Mézières
Tél. 021 903 25 55
Fax 021 903 33 56

Ouvert également le samedi
de 9 h à 12 h et de 14 h à
17 h 30.

CUISINES

modernes, classiques ou rus-
tiques.

Plus de 40 modèles exposés à
des

PRIX INCOMPARABLES !

NOUVEAU : Pierres naturelles
Façades ventilées

B 3844

Nos fenêtres sont tellement belles
qu'on les encadrerait !

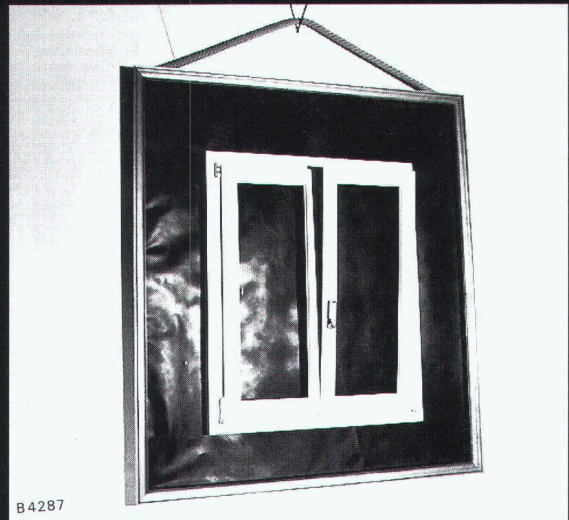

B 4287

FEN COLOR S.A.
FABRIQUE DE FENETRES EN PVC

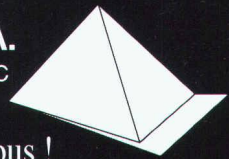

Pour en voir plus, contactez-nous !

La Rochette
1081 MONTPREVEYRES

Tél: 021 - 903 33 13
Fax: 021 - 903 33 77

Vous avez des problèmes
d'étanchéité ou d'attaques
corrosives dans vos bassins
d'accumulation ou de décan-
tation en acier ou en béton

LA SOLUTION = LE POLYPROPYLENE
COLLE ET SOUDE

balco s.a.

CONSTRUCTIONS ET TUYAUTERIES THERMOPLASTIQUES

TEL. 025 / 63 31 53 - FAX 025 / 63 28 44

FAITES APPEL A VOTRE SPECIALISTE

B4170

Placez vos annonces aux sources mêmes de l'information à l'élite des ingénieurs et architectes suisses

Les ingénieurs et architectes universitaires suisses comptent parmi les premiers décideurs dans le domaine du bâtiment, les bureaux d'étude, les administrations et l'industrie.

Avec "Ingénieurs et architectes suisses" en Suisse romande et "Schweizer Ingenieur und Architekt" en Suisse alémanique, vous êtes certains d'atteindre cette élite!

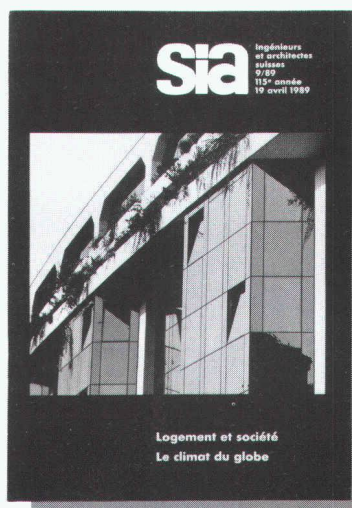
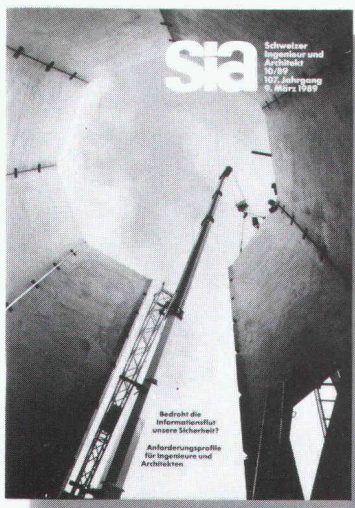

B 3418

24 éditions françaises et 48 éditions allemandes par année, et un plan thématique universel autorisent un placement ciblé de vos annonces dans un environnement idéal. Demandez notre documentation ou un conseil personnalisé. Un simple appel téléphonique suffit!

Iva

IVA SA Publicité internationale

Mühlebachstrasse 43 Pré-du-Marché 23

8032 Zürich 1004 Lausanne

Telefon 01/ 251 24 50 Téléphone 021/ 37 72 72

Fax 01/ 251 27 41 Fax 021/ 37 02 80

L'organe officiel de la Société des ingénieurs et architectes SIA, de l'Association des anciens étudiants EPF/GEP et de l'Association suisse des ingénieurs-conseils ASIC.
Organe d'information de l'Association amicale des anciens élèves de l'EPFL (A³E³PL)

La nouvelle génération de niveaux laser Leica

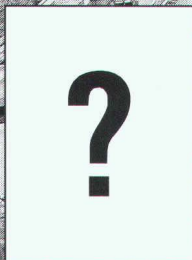
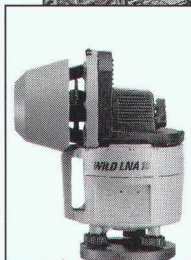

Location et vente

B4285

– Construite pour un usage de chantier intensif

Le **WILD LNA10**, laser à diode à rayon visible, est le second instrument de cette génération. En complément aux **WILD LNA2L** et **LNA20**, cet instrument dispose de tous les avantages d'un laser de chantier moderne.

- coût modeste
- précis et automatique
- robuste et fiable
- applications horizontale et verticale
- faible consommation.

Avec cette nouvelle génération de laser Leica, vos travaux s'effectueront avec haute précision et une économie de temps et d'argent considérable.

Prenez donc contact avec votre représentant Leica régional. Ses compétences sont à votre service.

G 17/2/E-91 CH

Leica SA Rue du Lausanne 60 · 1020 Renens · Telefon 021/635 35 53 · Fax 021/634 91 55
Kanalstrasse 21 · 8152 Glattbrugg · Telefon 01/809 33 11 · Fax 01/810 79 37

INDUNI

BÂTIMENTS

GÉNIE CIVIL

TRAVAUX PUBLICS

FORAGE ET SCIAGE

ÉCHAFAUDAGES ET TUBULAIRES

RÉSINES ET STRUCTURES COLLÉES

RÉFECTION ET INJECTION DU BÉTON

TERRASSEMENTS

AÉROPORTS

GENÈVE
6, AV. DES GRANDES-COMMUNES
CASE POSTALE 336
1213 PETIT-LANCY 1
TEL. 022/792 38 11 FAX 022/792 01 31

NYON
11, ROUTE DE CHAMP COLIN
1260 NYON
TEL. 022/61 42 92 FAX 022/61 51 93

"DYCAM" STILL CAMERA

Appareil photo à image numérique sans film, sans disquette. DYCAM transfère vos images directement à votre ordinateur APPLE, PC ou NEXT via le port série. SANS CARTE DE DIGITALISATION



Cette photo a été prise avec l'appareil photo Dycam et imprimée avec une LaserWriter IINT

Accessoires:

Objectifs macro, grand-angle, chargeur pour allume-cigares en voiture.

B4268



ANDES INFORMATIQUE

Rue de Lausanne 39, 1020 RENENS - Tél: 635 9838/40/41 - Fax: 635 9839

CI CONSTRUCTIONS INOXYDABLES S.A.



**Nous réalisons
vos cuisines
professionnelles**

TOUS TRAVAUX EN ACIER INOXYDABLE ET ALUMINIUM
CHAUDRONNERIE, SERRURERIE, INSTALLATIONS INDUSTRIELLES & LABORATOIRES

Pra de Plan - 1618 CHATEL-SAINT-DENIS

Lucien Morisod

Tél: 021/ 948 88 11 - Fax: 021/ 948 74 26

B4163

SRIMP

ECOGRAVE

LA GRAVE ÉCONOMIQUE ET ÉCOLOGIQUE

DÉPART GRAVIÈRE CLAIE-AUX-MOINES
TÉL. 021 / 784 21 55

ET GRAVIÈRE MOULIN DU CHOC
TÉL. 021 / 869 92 10

Dispose également d'une installation mobile.
Nous venons concasser et cribler sur
votre chantier.

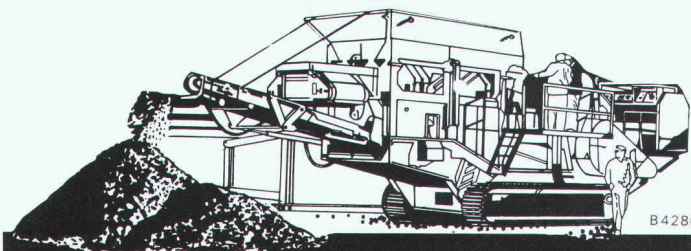

B4286

SOCIÉTÉ DE RECYCLAGE DE MATÉRIAUX PIERREUX
1073 SAVIGNY Tél. 021 / 784 21 55

Antitartre électronique

- Fabrication «Swiss Made»
- Technologie moderne
- Electromagnétique – Ecologique
- Aucune transformation des tuyaux
- Aucun produit chimique
- Amovible et réglable
- Cinq modèles

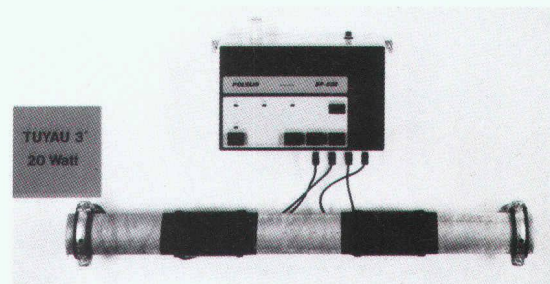

Polyair SA

Tél. 024/22 02 72

YVERDON-LES-BAINS

Fax 024/21 81 22

B4107

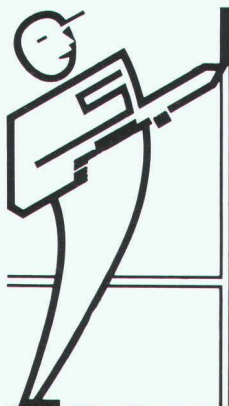

R. SANTOLI JOINTS SA

- Etanchéité en tous genres
- Joints souples et rigides
- Revêtements synthétiques
- Traitement et assainissement du béton
- Assèchement des sols

Z.I. Le Trési 3

1028 Préverenges

Téléphone 021/803 13 17

Fax 021/802 30 30

Natel 077/ 21 53 66

B4250

Imprimerie Bron SA Lausanne



Tél. 021 652 99 44

*conseille,
crée et réalise
l'imprimé
de qualité
en offset*

Etanchéité

Vandex

votre partenaire spécialisé

Biollay

Travaux spéciaux
BIOLLAY SA

Lausanne
Tél. 021/691 91 07
Fax 021/691 91 09

Genève
022/44 22 02
022/44 71 75

Massongex
025/71 85 41
025/71 92 08

B 4154

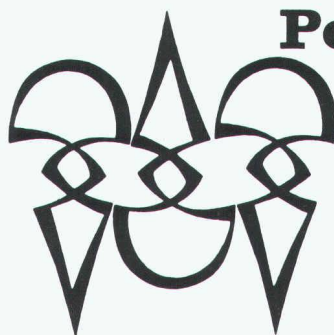

Polygravia sa

Photogravure et Offset

☎ 368980
Borde 28 bis
1018 Lausanne

B1477

**Demain
Demain
Demain**

vos succès dépendra
de l'impact de votre
publicité d'aujourd'hui



- Garages souterrains système boxes • Exécution rapide
- Economie de temps et de frais • Conseils sans engagement

B 4283

SEMA
Garages en béton

4702 Oensingen Tél. 062 76 22 77
Fax 062 76 21 39
1095 Lutry Tél. 021 39 26 65
Fax 021 39 27 14

SCLEROMETRE A BETON NR

A chaque coup d'essai, cet instrument mesure la résistance du béton et la reporte sur un ruban de papier sous forme de diagramme à barres. Ce ruban est utilisable comme document de contrôle.

PROCEQ SA · Case postale · CH-8034 Zurich
Tél. 01 / 383 78 00 · Téléfax 01 / 383 99 14

proceq

B 3791



neon **IMSA** SA

1033 cheseaux grands-champs 2
021/ 731 23 23 fax: 021/7312324

1218 Genève / ch. auguste-vilbert 34
tél.: 022/ 798 71 71 fax: 022/ 798 33 63



**CONSTRUCTIONS ALU-ACIER
avec plexiglas et polycarbonate**

marquises - passerelles
coupoles - parois translucides
balustrades - éclairage zénithal

B 2249



L'Ecole polytechnique fédérale de Lausanne

cherche pour son **Laboratoire des voies de circulation**

ingénieur civil dipl. EPF

ou titre jugé équivalent, pour seconder le professeur dans les tâches d'enseignement et de recherche et être associé(e) à la publication d'ouvrages traitant de la conception et de l'entretien du réseau routier.

Qualités requises:

- expérience professionnelle dans le domaine des projets routiers et des études d'impacts;
- facilité d'expression et de rédaction;
- adaptation à une équipe dynamique;
- bonnes connaissances de l'allemand.

Renseignements complémentaires:

Professeur A.-G. Dumont, tél. 021/693 23 45

collaborateur(trice) scientifique

orientation construction routière et matériaux

Cette personne sera amenée à conduire des projets de recherche dans le domaine du comportement des matériaux hydrocarbonés et des chaussées. Une participation à la conduite du laboratoire et aux travaux liés à l'enseignement est envisagée.

Qualités requises:

- diplôme EPF d'ingénieur civil ou matériaux ou titre jugé équivalent;
- quelques années d'expérience ou débutant très motivé;
- adaptation à une équipe pluridisciplinaire;
- bonnes connaissances de l'allemand.

Renseignements complémentaires:

Professeur A.-G. Dumont, tél. 021/693 23 45

pour son **Institut des transports et de planification,
unité Logistique - Economie - Management**

ingénieur dipl. EPF

intéressé(e) au domaine de la gestion industrielle, du management de projet et de la logistique, pour développer au sein d'une équipe multidisciplinaire des applications informatiques faisant recours aux techniques de base relationnelle et de simulation numérique.

Renseignements complémentaires:

Professeur F.-L. Perret, tél. 021/693 24 65

D^r Ph. Wieser, tél. 021/693 38 05

Entrée en fonction: à convenir.

Les offres de services, avec référence exacte au poste souhaité, accompagnées d'un curriculum vitae et des copies de certificats seront adressées au

**Service du personnel de l'EPFL, GR-Ecublens,
1015 Lausanne.**



AMT FÜR BUNDESBAUTEN
OFFICE DES CONSTRUCTIONS FÉDÉRALES
UFFICIO DELLE COSTRUZIONI FEDERALI

L'Office des constructions fédérales met au concours le poste de

chef de la division des études de base

Domaine d'activité:

Direction de la division du point de vue personnel, organisationnel et spécifique en ce qui concerne les études de base liées aux projets et au controlling dans les domaines civils et militaires. Tâches de planification et de conseil. Suppléance du chef de la division principale «Planification intégrale».

Profil d'exigences:

Architecte (homme ou femme) au bénéfice d'une large expérience en matière de direction, de conduite du personnel et de gestion de projets. Qualités de généraliste et de planificateur. Bonnes connaissances du secteur de la construction, le cas échéant au sein de la Confédération.

Conditions d'engagement:

Conformément au statut du personnel fédéral.

Si ce poste varié et exigeant vous intéresse, n'hésitez pas à nous faire parvenir votre offre de service à l'adresse ci-dessous. Pour tout renseignement complémentaire, M. N. Piazzoli, directeur de l'OCF, reste volontiers à votre disposition (031/61 81 01).

Office des constructions fédérales, Service du personnel, Effingerstrasse 20, 3003 Berne.

Important bureau d'ingénieurs civils et de géomètres
engage pour entrée à convenir

ingénieur civil EPF ou ETS

Nous demandons:

- personne désirant s'affirmer et sachant prendre des responsabilités;
- si possible bilingue français/allemand;
- 5 ans d'expérience au minimum.

Nous offrons:

- poste d'avenir avec possibilité de partenariat;
- salaire en fonction des capacités.

Faire offres avec documents usuels à **Bützberger & Warpelin,**
case postale 128, 1951 Sion.

Ingénieur civil dipl. EPF

20 ans de pratique dans le domaine des structures en béton armé, précontraint, charpentes métalliques. Français, allemand, anglais. Nationalité suisse. **Cherche nouvelle situation ou association.** Etudie toutes propositions sérieuses.

Faire offres sous chiffre IAS 555 à IVA SA
rue du Pré-du-Marché 23, 1004 Lausanne



Fabrication de maquettes en trois dimensions
Architecture, industrie et design
Tél. 021/963 05 92 - Fax 021/963 88 21



**Sécurité pour
vos tuyaux avec
les colliers de
tuyaux FALU de
qualité
supérieure.**

- Six fois soudés par bossages
- Pas d'économies de matériau
- Prix avantageux
- Ne peuvent pas être également confondus grâce à la marque gravée.

B 3478

**En vente dans le
commerce de la branche.**

**K. Fassbind-Ludwig + Co. AG
8646 Wagen bei Jona SG
Téléphone 055 / 28 31 41**

Chimie du bâtiment.



Nous tirons le meilleur du béton.

Sans cesse, de nouvelles et plus hautes exigences sont posées aux matériaux de construction. Cela signifie pour une entreprise comme Holderchem Euco qu'une grande partie des moyens engagés est utilisée pour la recherche et le développement. Le résultat de ces investissements: des produits spécialement adaptés aux besoins et compositions des ciments utilisés en Suisse. Produits dans lesquels se trouve le know-how de nos relations mondiales de production de ciment et la fabrication de béton. Un know-how que nous mettons à votre disposition.

H. C.
HOLDERCHEM
EUCO

Holderchem Euco SA, La Rosaire 1, 1123 Aclens, Tél. 021/869 94 77, Fax 021/869 99 19
Holderchem Euco AG, Industrie Neuhof, 3422 Kirchberg, Tel. 034/45 34 04, Fax 034/45 35 71