

Zeitschrift: Ingénieurs et architectes suisses
Band: 118 (1992)
Heft: 7

Werbung

Nutzungsbedingungen

Die ETH-Bibliothek ist die Anbieterin der digitalisierten Zeitschriften. Sie besitzt keine Urheberrechte an den Zeitschriften und ist nicht verantwortlich für deren Inhalte. Die Rechte liegen in der Regel bei den Herausgebern beziehungsweise den externen Rechteinhabern. [Siehe Rechtliche Hinweise.](#)

Conditions d'utilisation

L'ETH Library est le fournisseur des revues numérisées. Elle ne détient aucun droit d'auteur sur les revues et n'est pas responsable de leur contenu. En règle générale, les droits sont détenus par les éditeurs ou les détenteurs de droits externes. [Voir Informations légales.](#)

Terms of use

The ETH Library is the provider of the digitised journals. It does not own any copyrights to the journals and is not responsible for their content. The rights usually lie with the publishers or the external rights holders. [See Legal notice.](#)

Download PDF: 30.03.2025

ETH-Bibliothek Zürich, E-Periodica, <https://www.e-periodica.ch>

XEROX

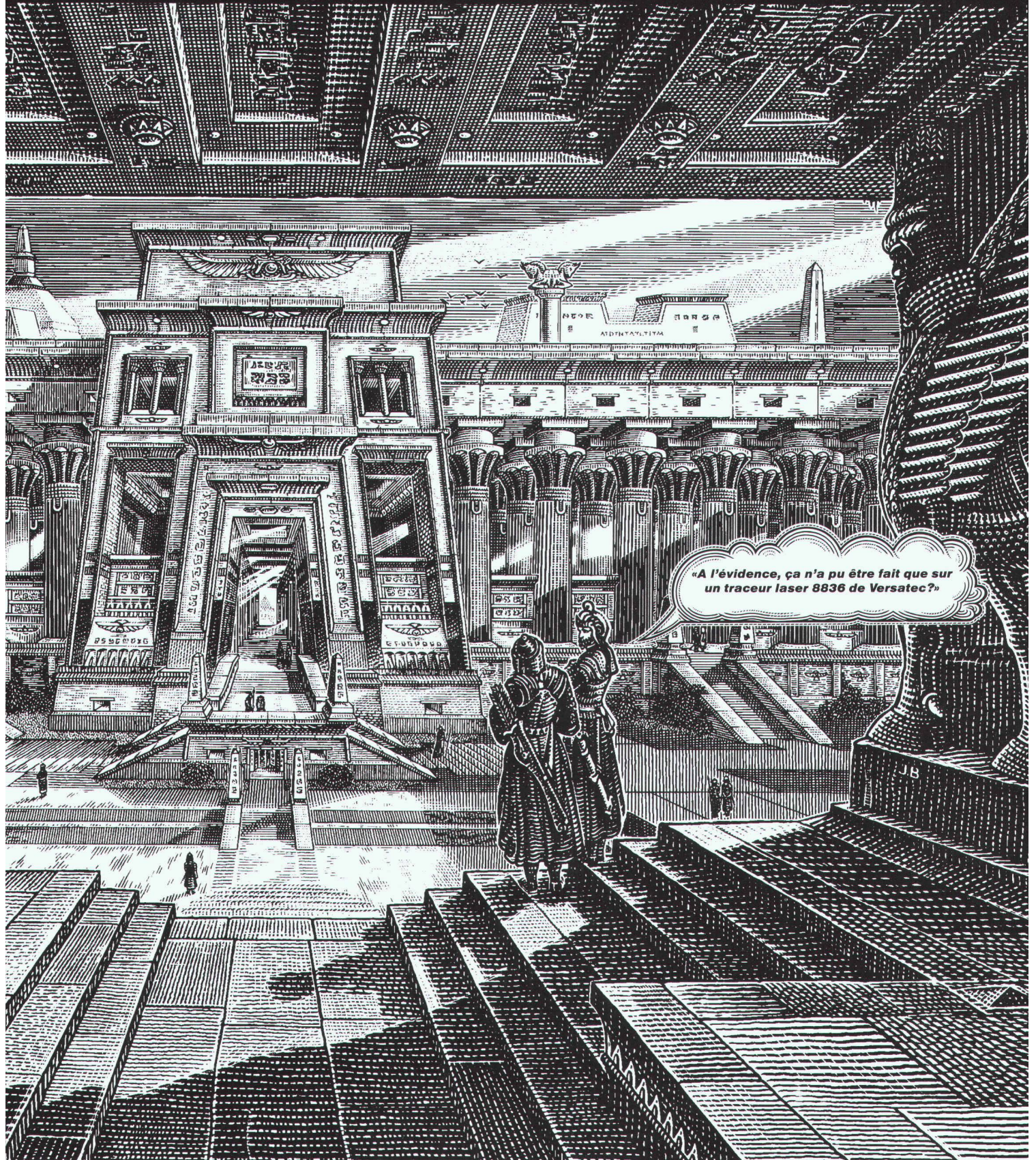

«A l'évidence, ça n'a pu être fait que sur un traceur laser 8836 de Versatec?»

JB

Il y a peu de temps encore, une telle prouesse aurait été impossible. Le dessin ci-dessus a été réalisé sur un traceur laser 8836 de Versatec. Le premier du genre à pouvoir éditer des documents A0 d'une telle qualité. Le laser est l'une des technologies d'avenir en matière de traceurs. Il fournit des tracés d'une finesse exceptionnelle en 400 points par pouce: traits plus fins, détails plus fouillés, nuances mieux différenciées. Sans compter la rapidité. Quelle que soit la densité des dessins, le 8836 les édite

toujours à la même vitesse: 25 mm/s, et ce, sur papier ordinaire, dans tous les formats européens jusqu'au A0.

C'est sans conteste ce que l'on fait de mieux en traceurs monochromes. Concevez, le 8836 tracera. De main de maître.

Pour plus de détails, envoyez ce coupon à Xerox Engineering Systems, Pré-de-la-Fontaine 15, 1217 Meyrin-Genève, téléphone (022) 785 19 90. (Le 8836 peut être connecté en réseau et est compatible avec la plupart des systèmes de CAO.

Il accepte les fichiers VRF (Versatec), HP-GL ou C906/907.)

Nom: _____

Entreprise: _____

Téléphone: _____

Rue: _____

NPA/Lieu: _____

IAS 7/92

Xerox Engineering Systems



B4377



PASSAVANT MAAG SA

Zeltweg 44, 8032 Zurich
Tél. 01/251 75 80
Télex 817875 Téléfax 01/262 18 72

Nos points forts...
B4291

conseil
+ service
+ qualité
= ... votre satisfaction.

PASSAVANT

La technique d'évacuation des eaux usées

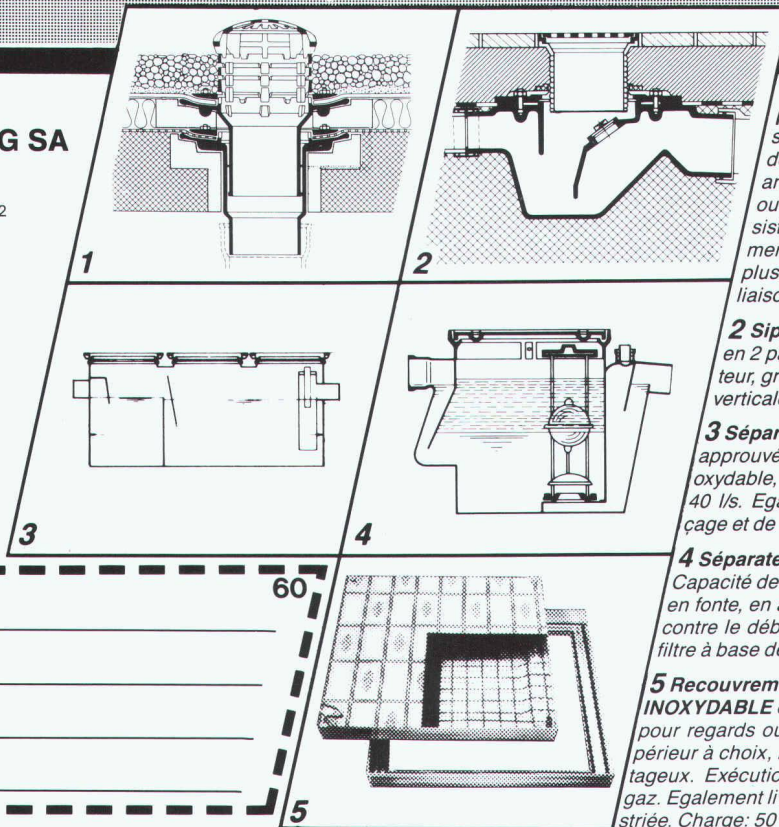

1 Garniture d'écoulement en fonte pour toiture, PASSAVANT, sorties verticale et latérale en une ou deux parties, réglable en hauteur avec anneaux de surélévation, grille sphérique, ou plate, ronde ou carrée, praticable, ou résistant au trafic lourd. Pourvue, non seulement d'une surface de collage, mais avec en plus, d'une bride de fixation assurant une liaison très résistante. Approuvé **ASPEE**.

2 Siphon de sol PASSAVANT en 2 parties, ajustable latéralement et en hauteur, grille en Cr-Ni. Approuvé **ASPEE**. Sorties verticale et latérale.

3 Séparateur à graisse PASSAVANT approuvé **ASPEE**. Livrable en fonte, en acier inoxydable, en acier, en béton armé, capacité de 2 à 40 l/s. Egalement livrable avec dispositif de rinçage et de vidange automatique.

4 Séparateur à huile et à essence PASSAVANT Capacité de 0,5 à 500 l/s, approuvé **ASPEE**. Livrable en fonte, en acier, en béton armé, dispositif d'alarme contre le débordement. Epuration ultérieure par un filtre à base de charbon actif.

5 Recouvrement «FI» en ALUMINIUM en ACIER INOXYDABLE et en ACIER PROFILÉ GALVANISÉ pour regards ou puits de contrôle avec revêtement supérieur à choix, belle apparence, faible poids, prix avantageux. Exécution normale, ou étanche à l'eau et aux gaz. Egalement livrable avec couvercle en forte tôle de fer striée. Charge: 50 KN-400 KN.

Adresse

60

5

Apprenez à conduire faux... car

des milliers de conducteurs roulant à contresens ne peuvent pas se tromper!!

A peine croyable, mais dans le domaine de la CAO la majorité des utilisateurs doit aller dans la mauvaise direction en ce qui concerne la convivialité ! La plupart des programmes fonctionnent selon le principe suivant : on dit d'abord ce que l'on désire faire et on identifie ensuite les éléments concernés, soit en d'autres termes : d'abord modifier, ensuite identifier. Si l'on procède cependant inversement, c'est-à-dire identifier d'abord les éléments à modifier, le programme sait de quels éléments il s'agit et peut aussi présenter à l'utilisateur toutes les modifications possibles. Cette différence peut être comparée avec la différence entre mémoire passive et active: pour dire ce que l'on désire faire, il faut savoir ce que l'on peut faire. Si l'on identifie d'abord, le programme peut proposer ce que l'on peut faire ensuite, identifier en premier lieu signifie par conséquent travailler avec la mémoire passive et se simplifier la vie. Il n'est donc pas étonnant que tous les programmes conviviaux, comme par exemple certaines applications du Macintosh ou Windows fonctionnent selon le principe :

Identifier d'abord, modifier ensuite

Ce principe fondamental ne s'est cependant pas imposé dans le domaine de la CAO, d'où les frais de formation si élevés. Il en va tout autrement avec le logiciel cadwork : seuls 3 de nos 50 clients actuels ont dépensé plus de Fr. 0.- pour la formation. Si vous désirez voir une démonstration d'un programme de CAO convivial pour ingénieurs et architectes, demandez une démonstration gratuite qui n'engage à rien à cadwork informatique SA, tél. 021-617 54 58.

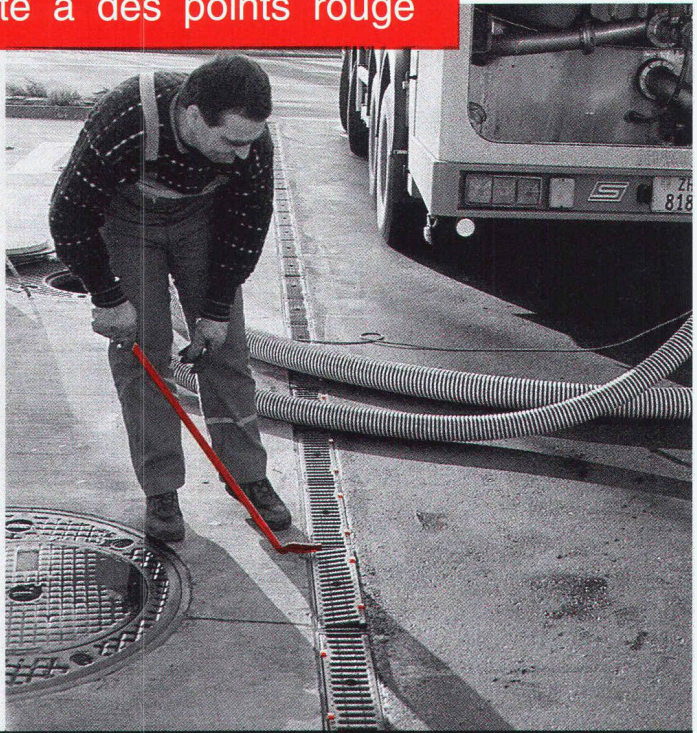
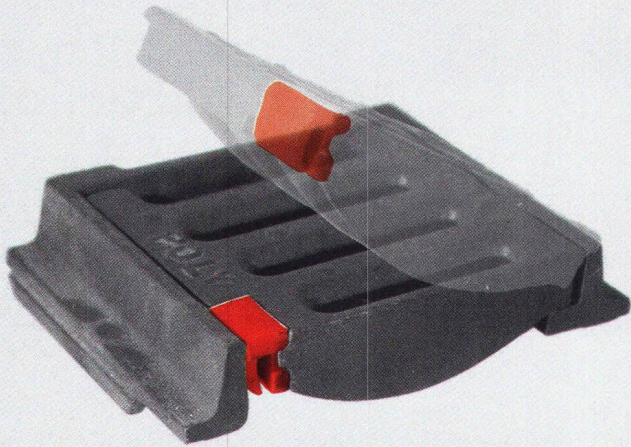

Le système intelligent d'économie de temps pour une raison sans vis

Il est tellement facile: au lieu de 8 vis par mètre linéaire, il fait seulement "clac" ... La grille ne peut sortir - c'est le système. Le tout sans vis: Un coup de pied suffit - et Poly-Lock se met en place avec un joli bruit de clic. Montage également avec un dumper. Et pour l'entretien: avec un étrier spécial de levage ... juste à ouvrir et à sortir.

B4382

polybau
POLY-BAUELEMENTE AG

Webereistrasse 47 . CH-8134 Adliswil
Telefon 01-710 42 42
FAX 01-710 02 00

Pour la protection incendie . .

**. . par exemple
cloisonnage pour câbles**

S90

Promat



PROMAT SA
Rümikerstrasse 45
8409 Winterthur-Hegi
052 27 41 27

Demandez nos documents techniques

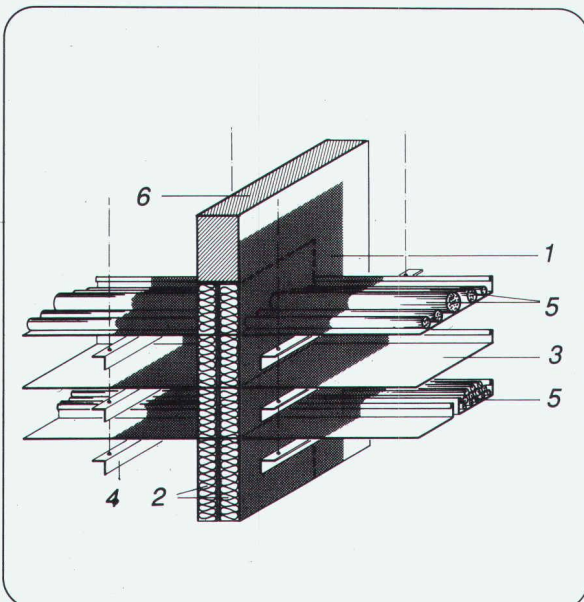

- 1 Coating de protection incendie PROMASTOP, $d = 1 - 2 \text{ mm}$
- 2 Laine de pierre, masse volumique $\geq 150 \text{ kg/m}^3$, $d = 2 \times 60 \text{ mm}$
- 3 Porteurs de câbles en acier, alu ou matière synthétique
- 4 Suspension du porteur
- 5 Câble, faisceau de câbles, conducteur lumineux, tubes vides (matière synthétique ou métal)
- 6 Paroi massive

B4322

Nouveauté Real

Coupoles lumineuses pyramidales normalisées «Pyliku»

Verre/métal dans diverses exécutions et variantes pour un éclairage ambiant optimal à la lumière du jour

Bénéficiez de nos connaissances spécialisées et demandez une documentation ou des conseils sans engagement

real ag

CH-3603 THUN
TELEFON 033 22 01 01
TELEFAX 033 22 01 06

B 4134

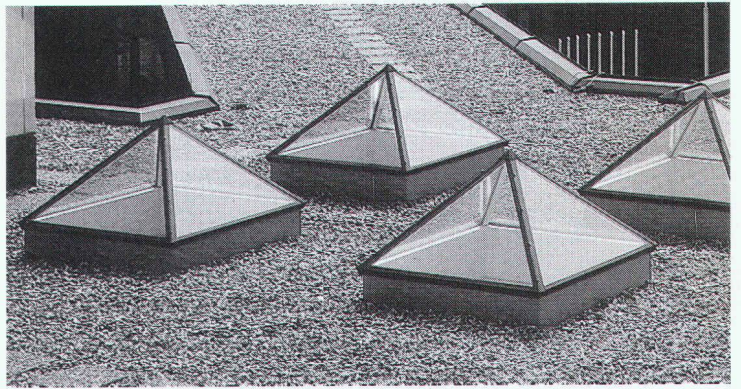

Entwässerungsrinnen für jede Verkehrslast

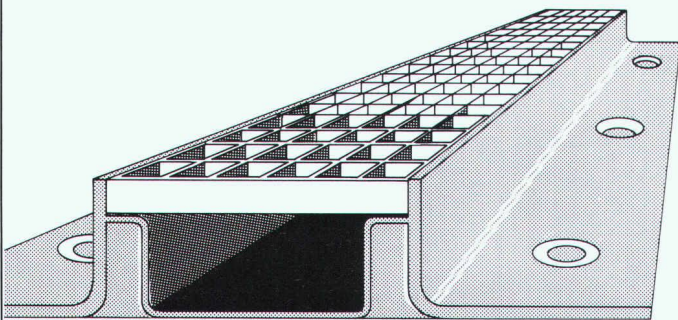

B4381

- o Objektbezogene Querschnitte
- o für sämtliche Radlasten
- o Gitter-oder Gussrost (beidseitig befestigt)
- o mit oder ohne Isolationsanschlussklebefläche

BAMECO AG

8424 Embrach, Stationsstrasse 100
Tel. 01/865 31 34, Fax 01/865 57 90

FORMFLOR

Verdoiement de toiture

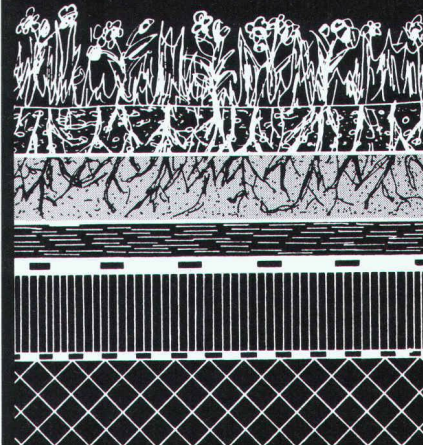

Verdoiement

Substrat végétal

FORMFLOR

REGUPOL

tapis de protection

Etanchéité résistante à la pénétration des racines

Isolation

Barrière vapeur

Béton

FORMFLOR offre une relation optimale eau-air pour un verdoiement de toitures plates ou inclinées et parois verticales. Multiples applications grâce à une charge statique minime.

FORMTECH

B4330

FORMTECH AG

CH-8492 Wila

Tel. 052 45 25 13

THERMOCOUVERTURES - THERMOPAROIS

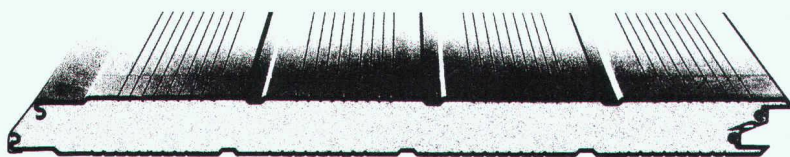

elcom system



SARMO SA
2000 NEUCHÂTEL
Tél: 038/24 31 47
Fax: 038/21 25 07

Agent
exclusif
pour la
Suisse

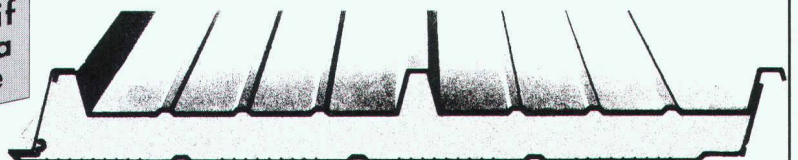

B4379

Kilcher

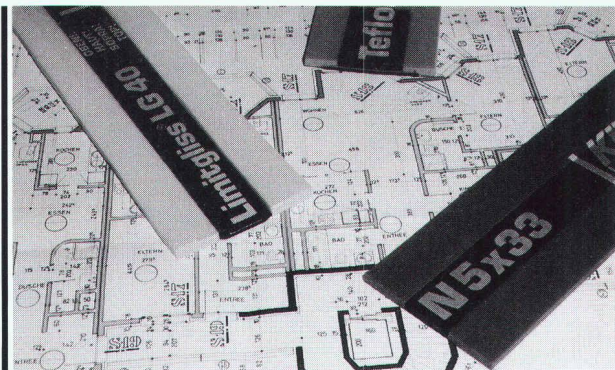

Bleu, rouge ou vert, l'appui de dalle Kilcher est encore plus sûr!

B 4380



déformation
bleu



Limitgliss
rouge



glissement
vert

Kilcher – une idée de plus!

Kilcher SA
1000 Lausanne 20
Tél. 021 25 44 70

HOFER BSW

CONSTRUIRE, AMÉNAGER, RESTAURER...

LAISSEZ LE FROID ET L'HUMIDITÉ DEHORS!

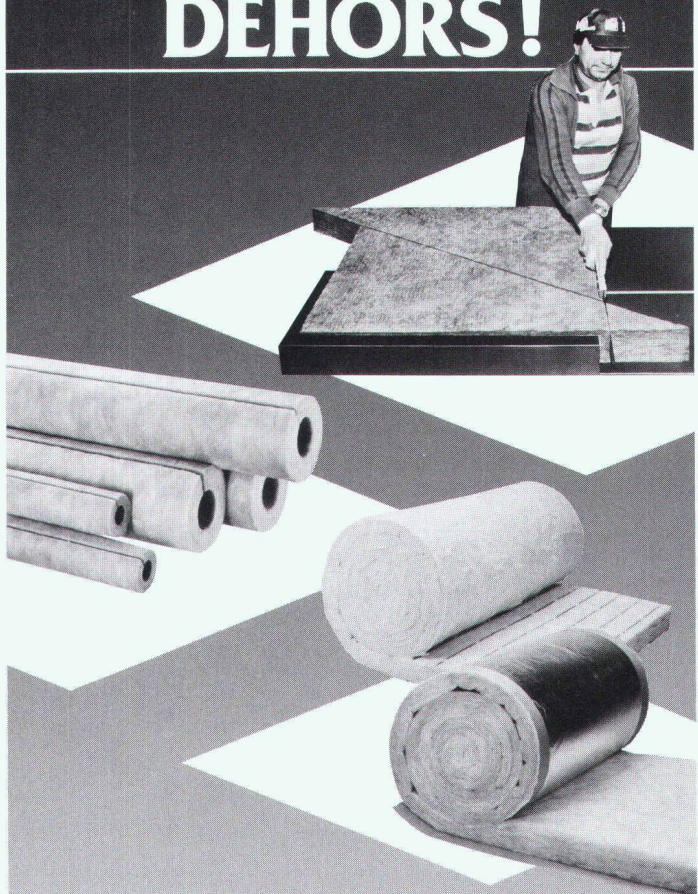

Dépositaires des meilleures marques de produits d'isolation, nous sommes en mesure de vous conseiller judicieusement dans le choix et les solutions pour réaliser une bonne isolation thermique et phonique et faire, par là, de sérieuses économies. Vous pourrez alors apprécier l'agrément d'un intérieur bien isolé.

MASSON
& CIE SA



Matériaux de construction
Ch. du Silo · 1020 Renens
Tél. (021) 634 06 12 · Fax (021) 634 06 87

Bureaux et dépôts ouverts le samedi matin

**Des idées d'avance
dans les matériaux de construction**

F 3165



Depuis 1912

THORO SA

Service clients:
Tél. 021/635 77 22
Fax 021/635 77 26

**étanche et rénove
béton et maçonnerie**

EN VENTE CHEZ
VOTRE MARCHAND
DE MATÉRIAUX

Joint souple hydroexpansif Volclay RX

Le joint Volclay RX à base de caoutchouc et de Bentonite de sodium possède la propriété de s'expanser au contact de l'eau et de former un **gel argileux**, dense, souple et imperméable

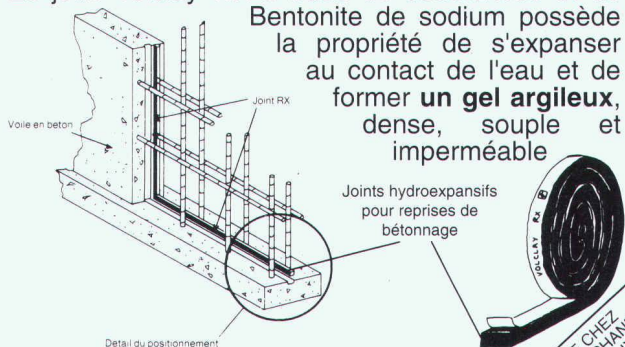

Détail du positionnement



Importation et service technique CH - 1023 Crissier
Tél. 021/635 77 22
Fax 021/635 77 26

EN VENTE CHEZ
VOTRE MARCHAND
DE MATÉRIAUX

BURRI

W. BURRI SA - 1000 LAUSANNE 16

TEL.: 021 - 24 45 33 FAX.: 021 - 24 18 69

ENGINS DE LEVAGE ET DE MANUTENTION

PONTS ROULANTS

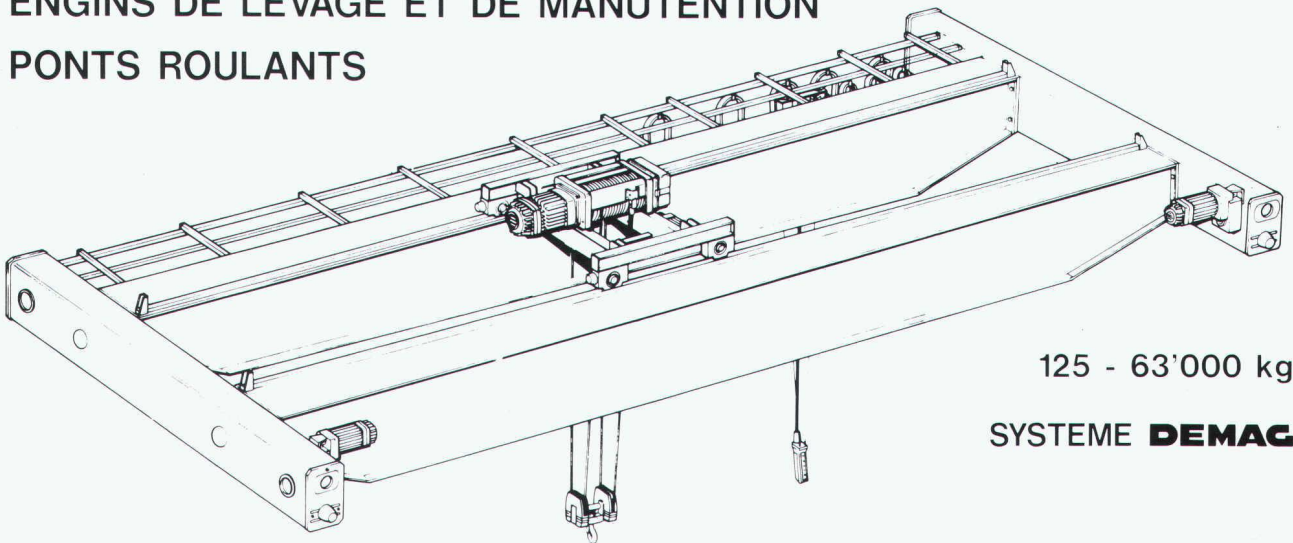

125 - 63'000 kg

SYSTEME **DEMAC**

B4383

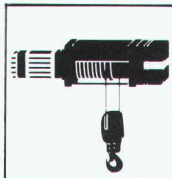

PALAN ELECTRIQUE
A CABLE



PALAN ELECTRIQUE
A CHAINE



SYSTEME KBK
VOIES-PONTS



POTENCE
SUR COLONNE

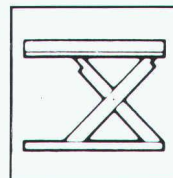

PLATEFORME
ELEVATRICE

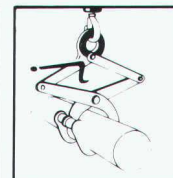

APPAREILS
DE PREHENSION



SERVICE
D'ENTRETIEN

Surface à bâtir sous le toit



**Une nouvelle construction
- au prix actuel du terrain?**

Notre alternative:

Votre imagination pour créer des surfaces d'habitation ou de travail confortables en aménageant avantageusement vos combles avec les fenêtres de toit VELUX.

**Du terrain à bâtir
à bon compte avec**

VELUX®
La fenêtre de toit

VELUX (Suisse) SA, Industriestrasse 7,
4632 Trimbach, Téléphone 062 20 12 12

Veuillez me faire parvenir votre
documentation de 24 pages en couleur.

Nom

Adresse

NP/Localité

IAS

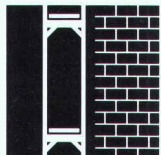

Echafaudages

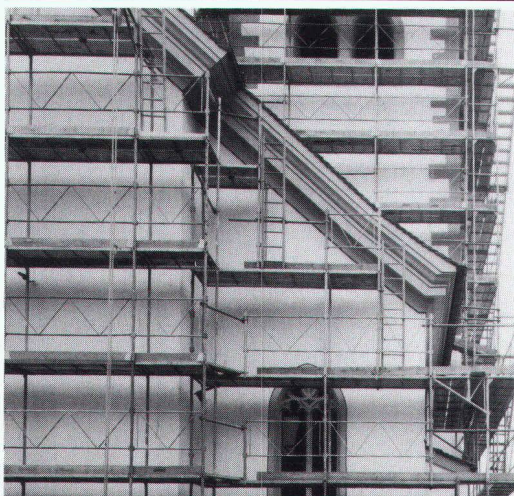

Nüssli-Construvit – un concept pour les échafaudages de façades en tubes d'acier légers et lourds, ainsi qu'en aluminium.

- solutions rationnelles et modernes à vos problèmes
- programme d'accessoires multiples et d'avant-garde
- stockage et mise en place simple et pratique

B 4370



Echafaudages Tribunes Scènes
Nüssli-Construvit AG
 3250 Lyss Tél. 032 / 84 70 11
 Projets Vente Location Montage

INDUNI	BÂTIMENTS
GÉNIE CIVIL	TRAVAUX PUBLICS
FORAGE ET SCIAGE	ÉCHAFAUDAGES ET TUBULAIRES
RÉSINES ET STRUCTURES COLLÉES	RÉFECTION ET INJECTION DU BETON
TERRASSEMENTS	AÉROPORTS
<small>GENÈVE 6, AV. DES GRANDES COMMUNES CASE POSTALE 336 1203 PETIT SAINT-JACQUES TEL. 022/792 38 51 FAX 022/792 81 31</small>	<small>LYON 11, ROUTE DE CHAMP COLIN 6200 LYON TEL. 022/614 28 21 FAX 022/615 18 3</small>

SCHICHTEX

SYSTÈMES D'ISOLATION

INNOVATION Tradition



Bau + Industriebedarf AG

4104 Oberwil, Tel. 061 401 40 30, Fax 061 401 29 23

B 4301

Chauffage automatique aux copeaux de bois

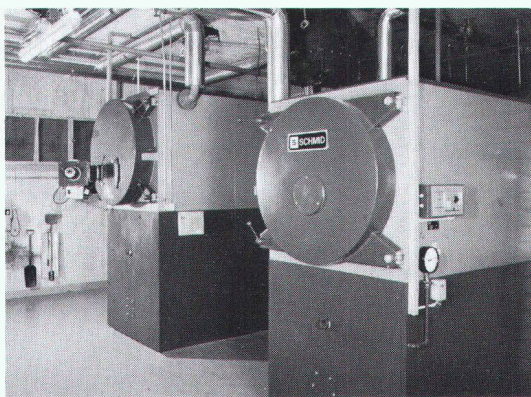

Coupon Demandez notre prospectus

Nom: _____

Adresse: _____

CP/Lieu: _____

Téléphone: _____

B 3517



SCHMID SA · Chaudières à bois · 1510 Moudon
Tél. 021/905 35 55 · Fax 021/905 35 59

DES TABLES EXCLUSIVES

petites pour tous les jours



∅ 115 cm



165 x 115 cm



215 x 115 cm



265 x 115 cm

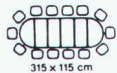

315 x 115 cm

et sur mesure pour les grandes occasions
sans adjonction de pieds intermédiaires

Visitez-nous à Nyon Expo
du 28 mars au 5 avril 1992

au  sportif
ameublement s.a.

1315 LA SARRAZ
☎ (021) 866 76 04

Ouverture tous les jours
de 8 h à 12 h/14 h à 18 h 30
Samedi jusqu'à 16 h 30
Lundi matin fermé

Tous les vendredis
**OUVERTURE
NOCTURNE**
jusqu'à 21 h



«Topas», cerisier massif

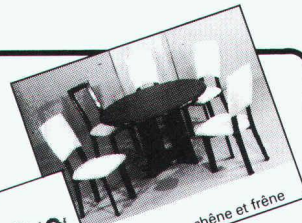

«Jeunesse», chêne et frêne

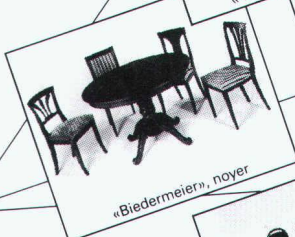

«Biedermeier», noyer



«Rustica», chêne massif



«Christine», chêne ou noyer

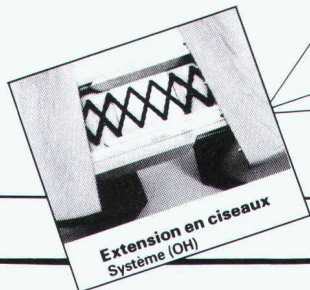

Extension en ciseaux
Système (OH)

Après
l'effort...

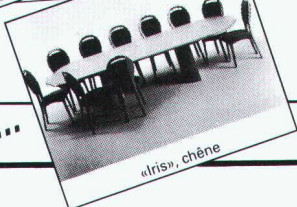

«Iris», chêne

...le confort

Peintures naturelles
conséquentes

B4374

Avec les peintures naturelles AURO
les problèmes d'élimination sont résolus...
puisqu'elles ne contiennent
aucun solvant synthétique.

AURO

Revendeurs dans
toutes les régions

Tous les produits
sont déclarés.

Importeur: Lötscher peintures naturelles,
succ. Suisse Romande chem. des Bosson 13, 1018 Lausanne, 021 - 36 70 75

FRISBA

Garages

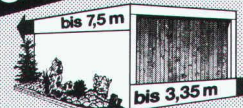

VOUS choisissez...

Exécution, dimension et équipement.

FRISBA SA, 1095 Lutry

Tél. 021/39 13 33 Fax 021/39 51 57

B4338

NEUTRA-ZEISS BÉTON SA 1083 MÉZIÈRES

Tél. 021/903 16 36, fax 021/903 26 91

ÉPURATION DES EAUX USÉES: séparateurs à essence et à graisse, dépotoirs, fosses de
décantation, fosses digestives, prétraitement d'émulsions Friwamat, etc.

PRODUITS EN BÉTON: dalles pour jardin, pavés, éléments d'escaliers, parois florales,
éléments L armés, bacs à fleurs, etc.

SERVICE TECHNIQUE : tél. 021/903 29 72

B4159

JEUX DE PLEIN AIR · BANCS

Matériel pour places de jeu et parcs publics
Design attractif · Durable · Prix très intéressants

GTSM MAGGLINGEN/ZÜRICH Tél. 01/461 11 30
Aegertenstr. 56 · 8003 Zürich Fax 01/461 12 48

BON Envoyez-nous le catalogue:

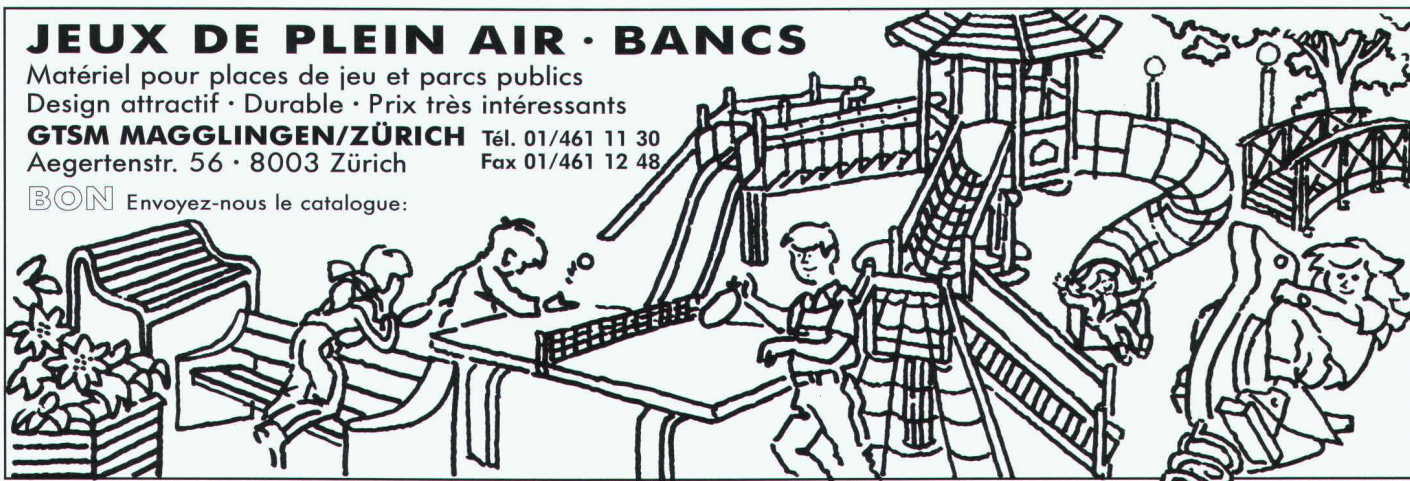

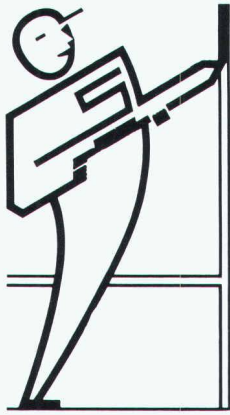

R. SANTOLI JOINTS SA

- Etanchéité en tous genres
- Joints souples et rigides
- Revêtements synthétiques
- Traitement et assainissement du béton
- Assèchement des sols

Z.I. Le Trési 3
1028 Préverenges
Téléphone 021/803 13 17
Fax 021/802 30 30
Natel 077/ 21 53 66

B4250

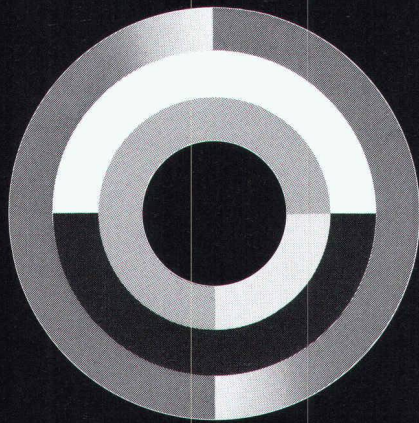

B4389

HILSA92

ZÜSPA ZURICH

10^e Foire internationale de
chauffage, ventilation et climatisation

7.-11.4.1992

Heures d'ouverture: Ma-Ve 9.00-18.00 h · Sa 9.00-15.00 h
Renseignements: ☎ 01/318 71 11, Fax 01/318 71 01

NOUVELLE PRESTATION SABLAGE

Nettoyage et décapage des matériaux
pierreux, fers, bornes hydrantes, chalets,
volets, portes

Traitement et réfection du béton armé

Traitement préventif et curatif du bois
par injection

- Installations fixes performantes en nos ateliers
- Equipement mobile complet pour exécution à domicile

Entreprise générale du bâtiment
Robert QUADRI SA ■ 1260 NYON
Tél. 022/69 27 40 ■ Fax 022/69 25 20

QUADRI

B 3861

CHZ+P

Piralli

La maîtrise de la qualité

Grâce aux nouvelles techniques de moulage en plâtre,
nous offrons de multiples applications:

- plafonds suspendus;
- staff;
- sculpture;
- décoration;
- éléments d'isolation antifeu en staff;
- moulage;
- pierre blanche.

B4335

CH-1809 En Fenil-sur-Vevey Tél.021/921.18.31 Fax 021/922.67.68



Par la qualité de l'architecture de ses bâtiments, notre Société veut refléter les traditions et les ambitions qui lui sont propres, en accord avec l'environnement culturel et géographique dans lequel elle prospère.

Notre département d'architecture recherche

un/une architecte

dont la mission consistera à:

- Assurer le maintien du «Corporate Image» de notre Société dans l'architecture de ses nouvelles constructions.
- Participer à la gestion des projets architecturaux du groupe, tant sur les plans techniques, administratifs que financiers.

Notre candidat(e) idéal(e) a entre 28 et 35 ans et dispose des atouts suivants:

- Formation EPF ou équivalente en architecture.
- 5 ans d'expérience en étude et exécution de projets.
- Connaissances en CAO.
- Maîtrise de l'anglais, du français et bonnes connaissances en allemand ou espagnol.
- Disponibilité pour de fréquents déplacements en Europe et outre-mer.
- Aptitude à communiquer et travailler en équipe.

Nous vous offrons d'évoluer dans un cadre de professionnels de haut niveau, des possibilités de formation adaptées à vos besoins et d'autres avantages propres à une grande entreprise.

Vous sentez-vous concerné(e)?

Alors, n'hésitez pas à faire parvenir vos offres de services complètes à

M. Vincent Mordasini, Nestlé, 1800 Vevey, tél. 021/924 21 75.



Misselbrook sa
Sélection et placement de personnel

INGÉNIEUR GÉOTECHNICIEN

relevez un nouveau défi professionnel!

Votre profil:

- Solide expérience professionnelle (études et chantier)
- Excellent organisateur, dynamisme, entregent
- Aptitude à entretenir des contacts de qualité avec les mandants.

Vos tâches:

- Direction d'essais, d'études et de contrôles
- Rédaction de rapports techniques
- Direction du personnel technique, organisation et contrôle du travail.

Vous avez de l'ambition et ne craignez pas d'assumer de manière très autonome le fonctionnement de la succursale d'un bureau d'ingénieurs civils de Suisse romande. Cette opportunité vous est offerte dans une région présentant d'importantes perspectives d'évolution de la société.

Age souhaité: 35 - 45 ans.

Les candidats répondant au profil requis sont priés d'envoyer un dossier complet à Maria Misselbrook qui l'examinera en toute confidentialité.

794

Place de la Palud 13 1003 Lausanne
Tél. 312 47 47

B4372

Traceur de courbes Mutoh F 900

Occasion 1989, valeur Fr. 24 000.-, cédé pour Fr. 6000.-

Réception Round Office frêne blanc

Occasion 1989, valeur Fr. 16 000.-, cédée Fr. 4000.-

Tél. 021/20 18 51, M. Maeder, heures de bureau

**Demain
Demain
Demain**

vos succès dépendra
de l'impact de votre
publicité d'aujourd'hui



L'Office fédéral des transports

cherche, pour sa section des constructions et installations fixes, un

ingénieur civil

diplômé EPF ou au bénéfice d'un titre jugé équivalent, de langue maternelle française, intéressé par les constructions publiques et ferroviaires, ayant le sens de la communication et de la négociation, de la facilité à s'exprimer et à rédiger, ainsi qu'une bonne maîtrise de la langue allemande.

Il sera plus particulièrement chargé de la surveillance et de la planification des bâtiments et des installations fixes des entreprises de transport au bénéfice d'une concession fédérale, ainsi que de l'examen des demandes de construction avec les contrôles techniques nécessaires.

Lieu de service: Berne.

Entrée en fonction: immédiate ou à convenir.

Les personnes intéressées sont priées d'envoyer leur dossier de candidature accompagné d'une photo passeport à: **L'Office fédéral des transports, service du personnel, 3003 Berne.**

Pour de plus amples renseignements, on peut s'adresser à:

**MM. M. Bolliger (031/61 57 31) ou
G. Bregnard (031/61 57 12).**

Demande d'offre pour portes de Schweizer

Indications pour une offre sans engagement

Client/Architecte

Date: _____

Nom: _____

Rue: _____

NPA/Lieu: _____

Téléphone prof.: _____

Téléphone privé: _____

Resp.: _____

Maître-d'oeuvre

Nom: _____

Rue: _____

NPA/Lieu: _____

Téléphone: _____

Adresse de montage

Nom: _____

Rue: _____

NPA/Lieu: _____

Téléphone: _____



Remarques:

Sens d'ouverture

- intérieure
- gonds à gauche
- extérieure
- gonds à droite

Application

- porte d'entrée
- vitrine
- cage d'escalier
- coupe-vent
- tambour d'entrée
- coupe-feu

Type

- 1 vantail
- 2 vantaux

Système

- A-46 non isolé
- IS-70 isolé
- R-30
- T-30 / T-60
- VT porte acier

Vitrage

- verre simple 6 mm (non isolé)
- verre isolant 2x5mm (total 23mm)
- Silverstar (IV)
- glace armée R-30
- Pyroswiss R-30
- Pyrostop T-30

- verre de sécurité IV (1 x 8 - 2 VSG, 1 x 6 mm Swisssdurex)
- verre de sécurité IV (2 x 6 mm Swisssdurex)
- verre de sécurité EV (1 x 6 mm Swisssdurex)

Ferrements

- serrure à mortaiser avec bec de cane et pêne, découpe Kaba
- serrure à mortaiser à rouleau et pêne, découpe Kaba
- poignée alu
- poignée inox
- poignée carrée
- poignée bandeau
- ferme-porte en applique TS 73.....
- poignée tube rond, selon indications
- gâche à déverrouillage électrique

- int.
- int.
- int.
- int.
- avec
- ext.
- ext.
- ext.
- ext.
- sans bras d'arrêt

Traitement

- Alu brut à peindre
- Alu éloxé incolore
- Alu éloxé Colinal 3165 (brun clair)
- Alu thermolaqué à choix (RAL ou NCS)
- avec peinture antirouille, à peindre

Livraison

- avec montage
- sans montage

Date souhaitée: _____

Schweizer

Ernst Schweizer SA, Constructions métalliques
Chemin du Cap 3, 1006 Lausanne, Téléphone 021 29 92 44, Téléfax 021 29 92 49
8908 Hedingen, Téléphone 01 763 61 11, Téléfax 01 761 88 51
Bureaux de vente: Zurich, Aarau, Bâle, Berne, Coire, Lucerne, St-Gall, Zuchwil

Vous devez fermer des locaux? ***Le programme de portes*** ***Schweizer vous offre la solution*** ***optimale.***

Portes en tôle d'acier VT de Schweizer rapidement livrables dans 13 versions standard

- exécutions spéciales disponibles avec les atouts de qualité et de prix des versions standard
- exécution élégante
- construction robuste
- joint d'étanchéité en caoutchouc sur les 4 côtés
- aucun pont de froid entre la face intérieure et la face extérieure, les panneaux étant séparés l'un de l'autre

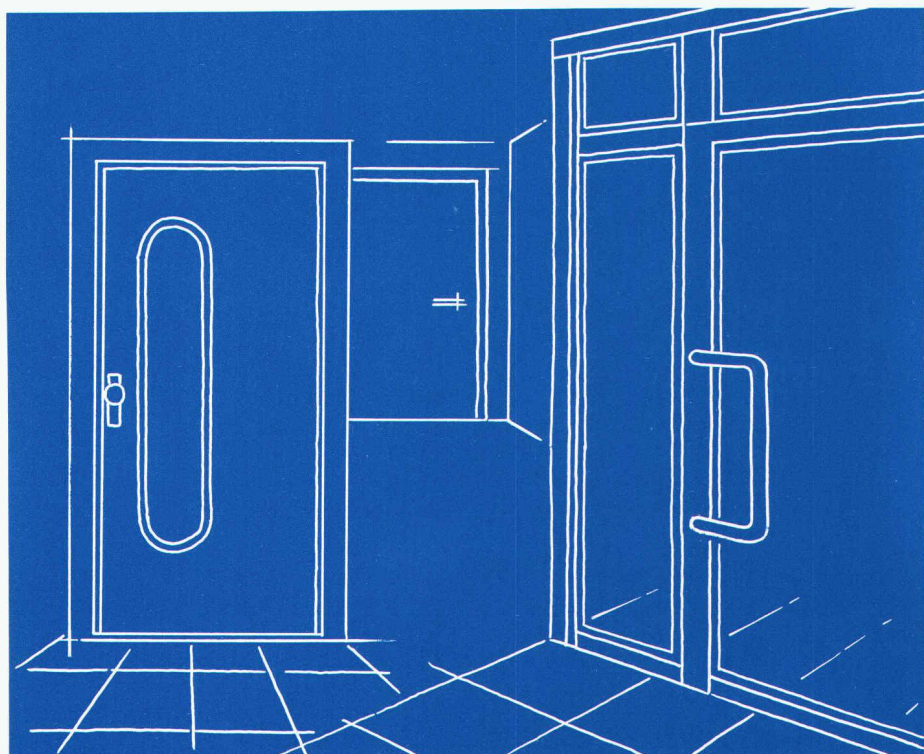

Portes R-30 de Schweizer étanches à la fumée et aux flammes, conformes aux prescriptions de la police du feu

- comme fermeture entre la cage d'escalier et les corridors
- pour la subdivision de longs corridors
- dans les bâtiments commerciaux, administratifs, les fabriques
- dans les hôtels, écoles, hôpitaux et immeubles d'habitations

Portes coupe-feu T-30 et T-60 de Schweizer protégeant les personnes, les bâtiments et les aménagements

- dans les laboratoires
- dans les centrales téléphoniques et informatiques
- dans les hôpitaux
- dans les homes pour personnes âgées
- pour les installations de chauffage, les locaux de machines, les garages

Portes en aluminium A-46 et IS-70 de Schweizer, parce que seule la meilleure porte convient à votre maison, par ex. comme

- porte d'entrée
 - porte palière
 - porte d'entrée de magasin
 - porte intérieure
 - porte coupe-vent
 - porte d'entrée d'immeubles administratifs
 - porte de véranda
- donc partout où l'on demande résistance et esthétique

Schweizer

Ernst Schweizer SA
Constructions métalliques
Chemin du Cap 3
1006 Lausanne
Téléphone 021 29 92 44
Téléfax 021 29 92 49

Nouvelle assurance-vie pour les ouvrages publics: acier à béton OPTIMAR.

Bruppacher & Partner



L'état de santé d'un pont concerne tout le monde. Surtout lorsque son armature commence à rouiller, lorsque le pont souffre de la corrosion et doit être assaini avec l'argent des contribuables – qui font d'ailleurs également les frais du ralentissement de la circulation.

Von Roll offre une protection sûre et efficace contre les influences agressives: OPTIMAR, un acier à béton à base de Topar 500s recouvert de résine époxy résistant à la corrosion. Des tests approfondis ainsi que l'expérience le prouvent: OPTIMAR prolonge sensiblement la durée de vie des armatures en acier et, par conséquent, celle de l'ouvrage entier.

Pour tous renseignements concernant OPTIMAR, l'acier à béton résistant à la corrosion, veuillez contacter notre service technique. M. Spring (065 342 704) et E. Bürki (065 342 709) répondent volontiers à vos questions.

OPTIMAR

Mieux vaut prévenir qu'assainir



A.R.E.T.-Riss

... la solution avantageuse de votre problème de poinçonnement

Les A.R.E.T. ont fait leurs preuves pour de nombreux bâtiments en Suisse et à l'étranger comme armature de poinçonnement. Grâce à notre équipe d'ingénieurs compétents et un calcul statique subtil établi sur ordinateur, nous sommes en mesure de vous présenter une solution optimale et avantageuse relative à votre projet. La mise en place des A.R.E.T.-Riss est simple et rapide et ne présente pas de problèmes.

Etes-vous intéressé. Nos ingénieurs civils sont à votre entière disposition.



RISS AG

Fabrication mécanique, technique d'ancrage

Industriestrasse 32, 8108 Dällikon-Zürich, Téléphone 01/844 11 22, Télex 827 102, Téléfax 01/844 11 51

Bureau Suisse Romande, Case postale 3, 1166 Perroy, Téléphone 021/825 24 14

B 3083