

Zeitschrift: Ingénieurs et architectes suisses
Band: 119 (1993)
Heft: 17

Werbung

Nutzungsbedingungen

Die ETH-Bibliothek ist die Anbieterin der digitalisierten Zeitschriften. Sie besitzt keine Urheberrechte an den Zeitschriften und ist nicht verantwortlich für deren Inhalte. Die Rechte liegen in der Regel bei den Herausgebern beziehungsweise den externen Rechteinhabern. [Siehe Rechtliche Hinweise.](#)

Conditions d'utilisation

L'ETH Library est le fournisseur des revues numérisées. Elle ne détient aucun droit d'auteur sur les revues et n'est pas responsable de leur contenu. En règle générale, les droits sont détenus par les éditeurs ou les détenteurs de droits externes. [Voir Informations légales.](#)

Terms of use

The ETH Library is the provider of the digitised journals. It does not own any copyrights to the journals and is not responsible for their content. The rights usually lie with the publishers or the external rights holders. [See Legal notice.](#)

Download PDF: 17.03.2025

ETH-Bibliothek Zürich, E-Periodica, <https://www.e-periodica.ch>

La prévention contre l'incendie...

**... par exemple
pour cloisons
de séparation
F90**

Promat



PROMAT SA
Rümikerstrasse 45
8409 Winterthur-Hegi
052 242 41 27

Demandez nos documents techniques

- 1 PROMATECT-H, e = 2 x 20 mm
- 2 Etanchéité laine minérale
- 3 Equerre tôle d'acier

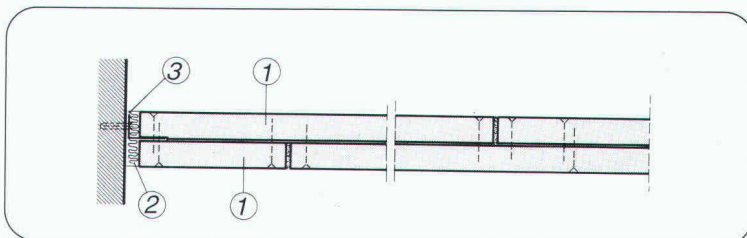

B4683

En un tour de main: encore plus de vue

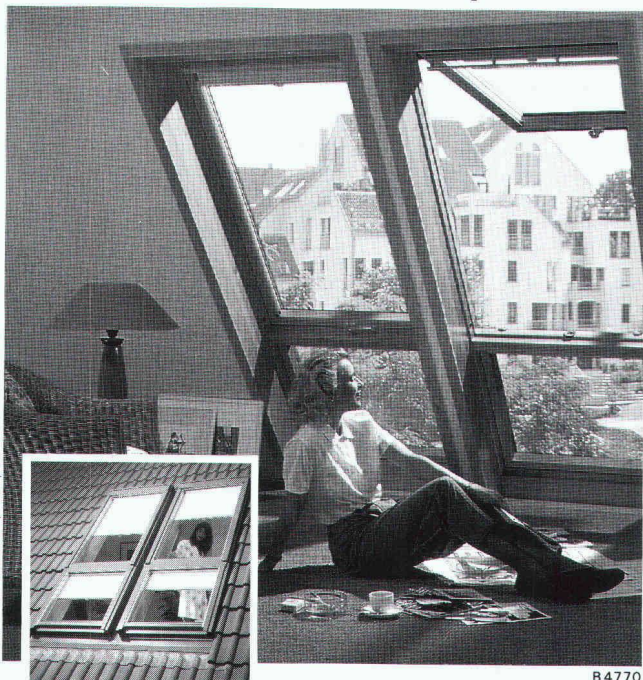

B4770

Raffinées, utiles et ingénieuses comme toutes les solutions VELUX. Placez la fenêtre complémentaire sous votre fenêtre VELUX. Une vue grandiose dans une atmosphère d'habitation agréable. Demandez notre documentation.

VELUX®

La fenêtre de toit

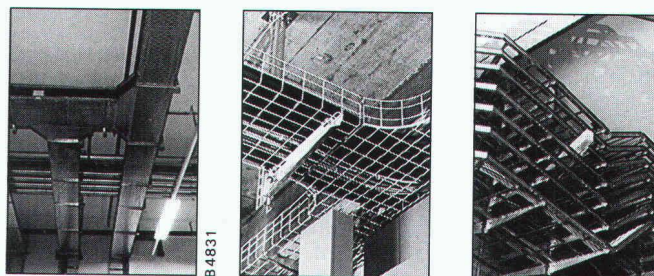

B4831

Système de support de câbles LANZ
Chemins de câbles à grille Chemins de câbles à échelle Canaux G

Le système de support de câbles avantageux, de qualité suisse, en acier à zingage galvanique ou au feu, en acier inoxydable ou en polyester. Egalement livrable en couleur.

- Composants astucieux pour la solution de tous les problèmes de tracés de câbles.
- Nouvelle technique d'assemblage, pour un montage plus rapide.

Conseil, offre, livraison immédiate et avantageuse par votre électricien-grossiste ou

lanz oensingen 062/78 21 21 fax 062/76 31 79

Le système de chemins de câbles LANZ m'intéresse. Veuillez me faire parvenir la documentation suivante:

- | | |
|---|---|
| <input type="checkbox"/> syst. de support de câbles LANZ en acier galvanisé | <input type="checkbox"/> syst. de support de câbles LANZ en polyester |
| <input type="checkbox"/> dito, en acier zingué au feu | <input type="checkbox"/> canaux G LANZ |
| <input type="checkbox"/> dito, en acier inoxydable | <input type="checkbox"/> colonnes montantes |

Pourriez-vous me/nous rendre visite, avec préavis s.v.p.?

Nom/adresse: _____

10f



lanz oensingen sa
CH-4702 Oensingen · téléphone 062 78 21 21

VELUX (SUISSE) SA, 4632 Trimbach, Tél. 062 20 12 12, Fax 062 23 16 80

Qui fait quoi?

Abris, piscines

EUREKA SA, abris, piscines, 1762 Givisiez/FR
Tél. 037/264 700, fax 037/262 270

Agencements entreprises, collectivités, bureaux, restaurants

TUBAC SA, 1401 Yverdon-les-Bains
Tél. 024/214 236, fax 024/218 445

Articles de décoration intérieure – Moustiquaires – Portes industrielles – Stores à lamelles

LAMELMATIC SA, fabrication, pose, entretien, volets à rouleaux, contrevents
1800 Vevey
Tél. 021/921 14 75, fax 021/921 10 70

Assainissement de conduites

KAEPPELI, Protection des bâtiments et de l'environnement SA
6430 Schwyz. Tél. 043/21 79 04

Assainissement de conduites système LSE

Nettoyage mécanique et protection interne contre la corrosion ultérieure
INTER PROTECTION SA
chemin des Dailles 6, 1053 Cugy
Tél. 021/731 17 21, fax 021/731 50 91

Assurance qualité

GRAUER ENGINEERING, 1807 Blonay
Tél. 021/943 43 00, fax 021/943 44 34

Balances

METTLER-TOLEDO (Schweiz) AG
Balances et instruments d'analyses
Postfach 8606 Greifensee
Tél. 01/944 45 45, fax 01/944 45 10

CAO

CAO Speedikon

Architecture, Ingénieur civil, Installations techniques, Facility Management: la solution CAO intégrale pour le bâtiment avec plus de 900 postes de travail en Suisse. Hardware et software. Formation. Accompagnement de projet. Prestations de services CAO.
RZW DR. WALDER + PARTNER SA
Rue de la Combe 1, 1260 Nyon
Tél. 022/362 48 90, fax 022/362 48 92

CAO Architecture

AUTOCAD-Auto PACK, le couple idéal pour l'architecture
Infographics SA, 1052 Le Mont-sur-Lausanne
Tél. 021/653 82 00, fax 021/653 82 07

CAO et administration de chantier pour la branche de la construction

Du module soumission jusqu'à la méthode par éléments avec relation au CAO
HEINIGER + PARTNER SA,
8620 Wetzikon, Hofstrasse 96 A
Tél. 01/932 11 31

Charpentes métalliques Ponts roulants

STEPHAN SA, 1706 Fribourg
Tél. 037/83 11 11, fax 037/26 53 88

Chauffage au bois manuel et automatique

SCHMID SA, 1510 Moudon
Tél. 021/905 35 55, fax 021/905 35 59

Cheminées en acier inox – Réservoirs spéciaux – Découpes de tous matériaux sur machines – Jets d'eau

MÉTOFORM SA, 1142 Pampigny
Tél. 021/800 36 64, fax 021/800 30 21

Clôtures – Portails en tous genres

CLOTURA J. DE ALLEGRI
Rue du Jura 14, 1020 Renens
Tél. 021/634 46 46, fax 021/634 64 63

Constructions métalliques

HÄMMERLI + C^{ie} SA, 1260 Nyon
Façades, menuiserie, serrurerie
Tél. 022/36 22 555, fax 022/36 21 134

Constructions métalliques

JOSEPH SPICHER SA, 1700 Fribourg
Tél. 037/24 02 31, fax 037/24 79 43

Constructions métalliques industrielles

SOCIÉTÉ D'ÉTUDES INDUSTRIELLES, MÉTALLIQUES
ET THERMOPLASTIQUES MECANO SA
1890 Saint-Maurice
Tél. 025/65 30 82, fax 025/65 30 84

Construction métallique – Serrurerie – Tuyauterie acier et plastique

BALCO SA, Bex Tél. 025/63 31 53
BALCO SA, Vernier/GE Tél. 022/341 46 23
BALCO SA, Monthey/VS Tél. 025/63 25 32
BALCO SA, Neyruz/FR Tél. 037/37 11 12

Contrôle d'accès – Gestion des temps du personnel

BIXI SYSTEMS SA, 2074 Marin
Tél. 038/33 80 60, fax 038/33 81 52

Détection incendie

ABARISK SA, 1020 Renens
Tél. 021/634 77 77, fax 021/634 79 77

Éléments de sécurité – Normes MSU

Station d'épuration – Génie-civil – Canalisations
BURGENER & OBERLI SA, 1004 Lausanne
Tél. 021/24 44 11, fax 021/24 44 18

Équipements de sécurité – Systèmes d'alarme et vidéo – Contrôle d'accès

WEBER DISTRIBUTION, 2034 Peseux
Tél. 038/30 38 73, fax 038/30 53 68

Étanchéité – Protection des eaux

BART SA, Z.I. La Palaz B, 1530 Payerne
Tél. 037/61 15 46, fax 037/61 28 87
Bureau VS, 1950 Sion
Tél. 027/31 70 70, fax 027/31 70 71

Études d'impact sur l'environnement et études acoustiques

MÜLLER & PERROTTET ENVIRONNEMENT
CONSEIL, 1720 Corminboeuf
Tél. 037/26 74 60, fax 037/26 74 90

Études et réalisations de grandes cuisines professionnelles

ERCAL SA, 1208 Genève
Grandes cuisines professionnelles
Tél. 022/736 66 52, fax 022/735 35 94

Études géotechniques et géologiques Études d'impact sur l'environnement Mesures de vibrations et de bruit

Diagraphies de forage, flowmeter
Contrôles de pieux
Analyses de béton et pierres naturelles
GEOTEST SA
1033 Cheseaux-s-L., tél. 021/731 45 65
1706 Fribourg, tél. 037/26 72 67
1915 Chamoson, tél. 027/86 65 35

Fabrication toutes pièces mécaniques

ATELIERS CLÉMENT, 1731 Ependes
Tél. 037/331 965, fax 037/332 967

Fontaines villageoises traditionnelles et pierre naturelle du Jura

ATELIER DE TAILLE DE PIERRE LUC CHAPPUIS
1148 L'Isle. Tél. 021/864 52 39, fax 021/864 52 25

Formation du personnel

GRAUER ENGINEERING, 1807 Blonay
Tél. 021/943 43 00, fax 021/943 44 34

Géosystème – Topographie

GÉOSCAN SA SERVICE, 1605 Chexbres
Tél. 021/946 33 46, fax 021/946 30 86

Géotechnique

DE CERENVILLE GÉOTECHNIQUE SA,
1204 Ecublens
Tél. 021/691 24 91, fax 021/691 24 96

Gestion des temps du personnel – Horloges industrielles – Sonorisation

J. BOSSHARD SA, 1052 Le Mont-sur-Lausanne
Tél. 021/653 21 47, fax 021/653 12 59

Hydrodémolition

HUBERT ETTER & FILS, 1628 Vuadens/FR
Tél. 029/29 593, fax 029/24 461

Installations sanitaires

GEBERIT AG
Schachenstrasse 77, 8640 Rapperswil /Jona
Tél. 055/21 61 11, fax 055/28 42 69

Installations solaires

TECHNIQUES ÉNERGÉTIQUES MUNTWYLER SA
Energie photovoltaïque – Infrastructures pour véhicules électriques
Märtigasse 1, 3052 Zollikofen

ISO 9000 – Introduction

GRAUER ENGINEERING, 1807 Blonay
Tél. 021/943 43 00, fax 021/943 44 34

Jardins (extensifs) en toiture

FRIAG FRANK ISOLATIONS SA, 8004 Zurich
Tél. 01/242 73 39

Lames de boiserie – Parquets

BOISSEC SA, 1030 Bussigny
Tél. 021/702 29 85, fax 021/701 34 62

Livres

PAYOT LIBRAIRIE,
Lausanne Pépînet
Tél. 021/341 33 31, fax 021/341 33 45
Genève Chantepoulet
Tél. 022/731 89 50, fax 022/738 48 03

Logiciels professionnels de gestion pour architectes

LOGISOFT DIFFUSION SA, 1030 Bussigny
Tél. 021/701 50 33, fax 021/701 02 61

Luminaires – Systèmes d'éclairage

U.S.W. INTERIOR LIGHT, 1769 Givisiez/FR
Tél. 037/26 67 22, fax 037/26 67 21

Madriers isolants YSOX – Bois – Lamellés-collés

SANVAZ BOIS SA, 1618 Châtel-Saint-Denis
Tél. 021/948 94 41, fax 021/948 83 41

Marquage des routes – Signalisation routière

PLASTILINE SA, 1004 Lausanne
Tél. 021/25 25 24, fax 021/24 44 18
PLASTILINE-VAL SA, 3930 Viège
Tél. 028/46 56 36, fax 028/46 56 37

Maquettes d'architecture

PIRALLI PLAFOND STAFF SA, 1800 Vevey
Tél. 021/921 18 31, fax 021/922 67 68

Matériel pour tunnels – Grenailage de sol

NIMECA TRADE SA
Chemin du Coteau 3, 1024 Ecublens
Tél. 021/691 53 53, fax 021/691 93 09

Microtunnels – Forages – Pousse-tubes

REYMOND SA
Route de Champ-Colin 2, 1260 Nyon
Tél. 022/361 47 31, fax 022/361 68 82

Palans électriques – Ponts roulants

BURRI SA
Chemin de la Meunière 12, 1000 Lausanne 16
Tél. 021/24 45 33, fax 021/24 18 69

Pieux-Essais

DE CERENVILLE GÉOTECHNIQUE SA,
1204 Ecublens
Tél. 021/691 24 91, fax 021/691 24 96

Plafonds tendus

BARRISOL SA, 1037 Etagnières/VD
Tél. 021/731 43 35, fax 021/732 10 69

Portes industrielles

KEMPF PORTES INDUSTRIELLES SA,
1052 Le Mont-sur-Lausanne
Tél. 021/653 74 24/25, fax 021/653 74 34

Préfabrication sanitaire

ÉLÉMENTS SANITAIRES SA
1029 Villars-Sainte-Croix
Châssis, écoulements, câbles Raychem, tubes et raccord PPR
Tél. 021/635 83 02

Protection acoustique et technique des vibrations

AIR – LOC SCHREPFER SA
Eigenheimstrasse 22, 8700 Küsnacht
Tél. 01/929 22 66, fax 01/929 22 52

Protection contre la foudre

CAPT ET C^{ie} SA, 1066 Epalinges
Installations de paratonnerres
Tél. 021/784 28 90, fax 021/784 37 30

Recyclage cartouches toner pour imprimantes/photocopieuses

MARIOCAR, 1868 Collombey/VS
Tél. 025/71 49 71, fax 025/71 49 71

Scierie – Parqueterie – Revêtements de sols

MENÉTREY LAUSANNE SA
1052 Le Mont-sur-Lausanne
Tél. 021/652 51 18, fax 021/653 59 24

Travaux sous-marins et hydrauliques

TSM PERROTTET SA, 1786 Sugiez
Surveillance – Expertises,
1586 Vallamand-Dessus
Tél. 037/77 13 46, fax 037/77 33 54

Travaux spéciaux du génie civil

ISR INJECTOBOHR SA PENTHAZ
Sondages, injection, jetting, pieux, etc.
Tél. 021/861 33 65, fax 021/861 38 36

Vérandas/Jardins d'hiver

METALTEC CONSTRUCTION SA
1312 Eclépens
Tél. 021/866 65 37, fax 021/866 66 32

Vibrations/Mesures

AIR – LOC SCHREPFER SA
Eigenheimstrasse 22, 8700 Küsnacht
Tél. 01/929 22 66, fax 01/929 22 52

B4744



GRILLES Alu

**toutes formes
toutes couleurs**

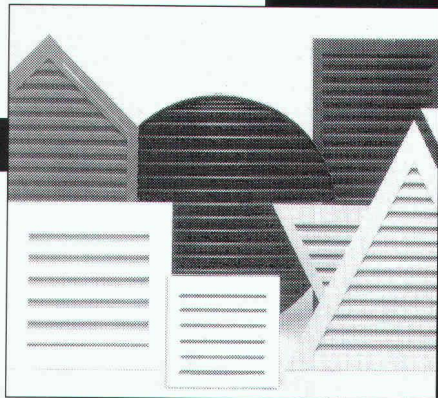

Mofor SFS

1530 Payerne,
1228 Plan-les-Ouates

Tél. 037-62 11 11
Tél. 022-794 34 24

Fax 037-61 30 74
Fax 022-794 41 80

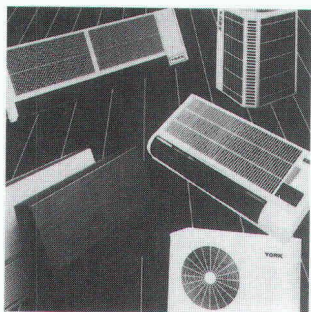

B4728

YORK Climatisation individuelle
silencieuse – économe – propre

Les climatiseurs individuels York
silencieux, confortables, esthétiques
et réglables à distance.

Demandez sans tarder notre
documentation détaillée, afin de vous
prémunir à temps des chaleurs estivales.

YORK Schweiz

Grindelstrasse 19 Tél. 01/836 70 11
8303 Bassersdorf Fax 01/836 97 80

YORK Suisse

2, chemin de la Gravière Tél. 021/25 00 15
1008 Lausanne-Prilly Fax 021/24 07 02

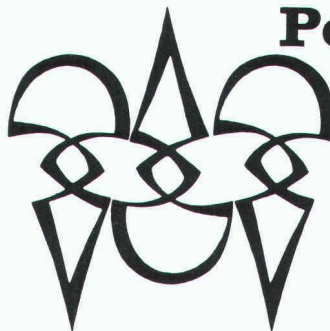

Polygravia sa

Photogravure et Offset

☎ 36 89 80
Borde 28 bis
1018 Lausanne

B1477



Rte de Divonne 14 1260 NYON

tél. 022/362.54.50 fax 022/362.54.59

**POUR VOS
RENOVATIONS**

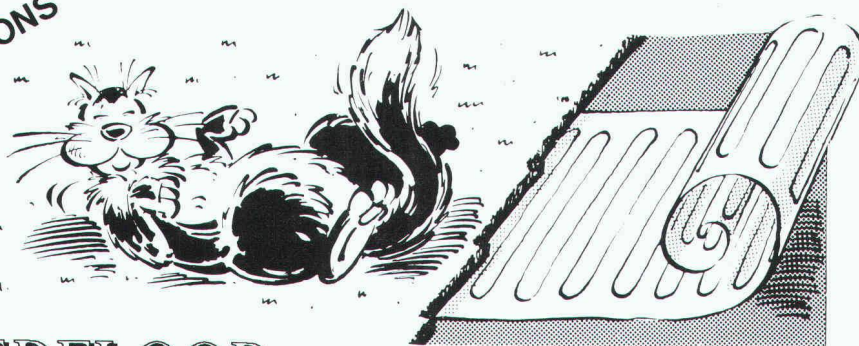

**PENSEZ A
VOTRE CONFORT**

Cuisine
Salon
Chambre
Salle de bain
Véranda, etc

UNDERFLOOR le chauffage qui s'insère partout et tempère toutes sortes de sols

B4722

neon IMSA SA

1033 cheseaux grands-champs 2
021/ 731 23 23 fax:021/7312324

1218 genève / ch.auguste-vilbert 34
tél.: 022/ 798 71 71 fax: 022/ 798 33 63



**CONSTRUCTIONS ALU-ACIER
avec plexiglas et polycarbonate**

marquises - passerelles
coupoles - parois translucides
balustrades - éclairage zénital

B2249

Pour compléter notre équipe, nous cherchons un
ingénieur civil EPF ou ETS

avec, si possible, quelques années d'expérience dans le domaine de la statique, le béton armé et la construction métallique.

Nous offrons un travail indépendant, varié et intéressant, dans une ambiance agréable.

Pour tout renseignement ou offre, veuillez vous adresser à:

Baeriswyl & Wicht SA

Route des Vieux-Chênes 2, 1700 Fribourg

Téléphone 037/84 11 21

INGÉNIEUR EPFL

Plusieurs années d'expérience professionnelle dans le domaine des structures et des travaux spéciaux, cherche poste dans le canton de Vaud (évent. Neuchâtel ou Genève).

Ecrire sous chiffre IAS 580, IVA SA, Pré-du-Marché 23, 1004 Lausanne.

Et pourtant elle contourne...

Le réseau autoroutier genevois à l'épreuve de la démocratie

Le Département des Travaux Publics a chargé l'historien David Hiler de faire revivre cette grande aventure aux multiples rebondissements. L'auteur rappelle les choix antérieurs: les voies expressives le long des quais et la traversée autoroutière de la rade. Il relate la genèse du projet, les débats et les polémiques qui ont précédé son adoption, les améliorations apportées sous la pression des opposants.

Ce petit livre richement illustré replonge le lecteur dans la chaude ambiance des campagnes référendaires. Il constitue aussi le point de départ d'une réflexion plus large sur quelques-uns des grands problèmes actuels: comment concilier les impératifs techniques et l'exercice de la démocratie, les contraintes financières et la protection de l'environnement? Est-il possible de définir une politique de concertation qui facilite la réalisation des grandes infrastructures tout en améliorant leur qualité?

Cet ouvrage décapant se veut aussi une contribution à l'histoire de l'affirmation de la sensibilité écologiste à Genève. Il met en lumière l'évolution des politiques d'aménagement du territoire et de la circulation du canton.

David Hiler

Et pourtant elle contourne...

Le réseau autoroutier genevois à l'épreuve de la démocratie

Format 19x26 cm

Parution septembre 1993

Veuillez me faire parvenir

_____ ex. de l'ouvrage «Et pourtant elle contourne...»

au prix de souscription de Fr. 24.- l'unité (frais d'envoi inclus)

Le prix public sera de Fr. 30.- à la sortie en librairie en septembre.

Nom _____

Prénom _____

Adresse _____

Date et signature _____

A retourner jusqu'au 31 août 1993

Affranchir
s.v.p.

**Département des Travaux Publics
Direction des Ponts et Chaussées
1211 Genève 8**



*Faites
le juste prix !*

Série de prix 92-93

pour travaux du bâtiment et génie civil

Au commencement était l'ouvrage...

... l'ouvrage de base pour tous les secteurs de la construction.

La référence aux normes SIA, qui vous permet d'échafauder vos projets sur **18'000 prix actualisés**, établis par des professionnels reconnus.

C'est complet

Des matériaux à la main-d'œuvre, des terrassements aux ultimes finitions, en passant par toutes les installations... plus de **1'000 pages** de tarifs, conditions, renseignements, lois fédérales et cantonales.

Série de prix 92-93

pour travaux du bâtiment et génie civil

C'est clair

Explications, listes, schémas et tableaux, tous les détails concernant les dimensions le genre de matériaux utilisés pour environ **40 rubriques professionnelles**.

C'est indispensable

Maître d'œuvre de vos devis, ce guide règle tous vos problèmes de tarifs : **nul doute à tout prix !**

Architectes, ingénieurs et paysagistes, entrepreneurs et maîtres d'état, communes et gérances, **profitez de l'offre spéciale :**

demandez aujourd'hui même la Série de prix 92-93, votre charpente la plus fiable !

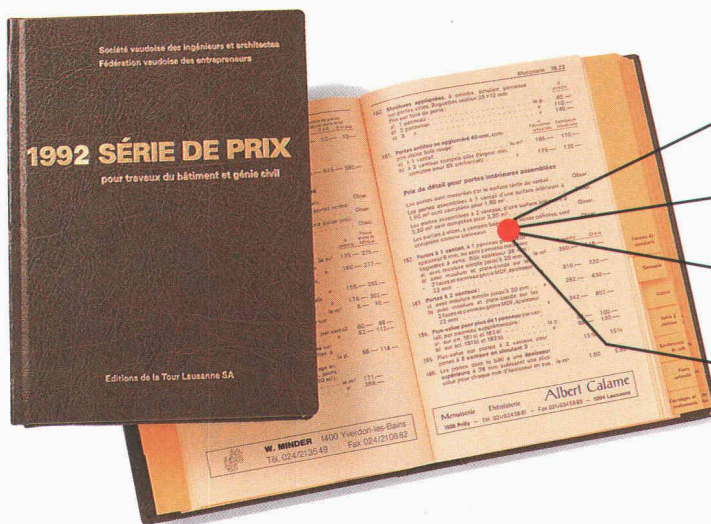

Nombreux schémas et dessins explicatifs. Généralités et conditions propres à chaque corps de métier. Références aux normes SIA.

Textes explicatifs complets, donnant le genre, les dimensions, etc. des différents matériaux utilisés.

Nombreux prix ou tarifs présentés sous forme de tableaux complets clairs et faciles à lire.

Conditions et prix établis par des professionnels reconnus, actualisés grâce à l'informatique.

Société vaudoise des ingénieurs et architectes
Fédération vaudoise des entrepreneurs

Série de prix 92-93

pour travaux du bâtiment et génie civil

La Série de prix 92-93 est valable jusqu'en septembre 1994, date de parution de la nouvelle édition

Il vous le faut à tout prix !

Oui, je commande _____ exemplaires de la **Série de prix 92-93** en profitant de **l'offre spéciale : Fr. 135.-** (au lieu de Fr. 155.-)

Nom ou raison sociale: _____

Membre SVIA FVE FRM

Adresse: _____

Npa, localité: _____

Tél.: _____

Nicht frankieren
Ne pas affranchir
Non affrancare

Geschäftsantwortung Invio commerciale-risposta
Correspondance commerciale-réponse

**Editions de la Tour
Lausanne SA**

Case postale 880
1001 Lausanne

INTER PROTECTION

LSE-System: nettoyage mécanique et protection interne des conduites

Fini les problèmes de canalisation



Le LSE-System® d'interTechno® offre la solution sûre et propre – aux moindres frais et dans un minimum de temps.

Grâce au nouveau LSE-System® d'interTechno®, tous les problèmes concernant les canalisations et conduites d'eau entartrées ou attaquées par la rouille sont résolus.

Le LSE-System® d'interTechno® est le premier et le seul traitement intérieur en mesure de nettoyer les conduites sans travaux de dégagement et d'excavation. Ce système offre après nettoyage une protection contre l'oxydation, garantie par un revêtement intérieur à base de résine époxyde.

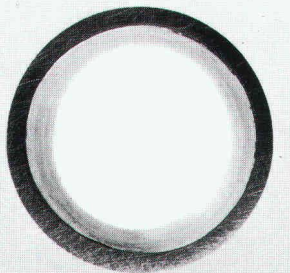
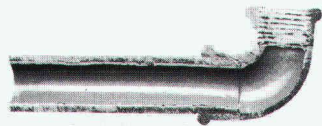

Le LSE-System® d'interTechno® convient aussi aux autres applications comme les conduites de gaz, de chauffage, etc.

LSE - System

Nettoyage mécanique et protection interne contre la corrosion ultérieure des conduites

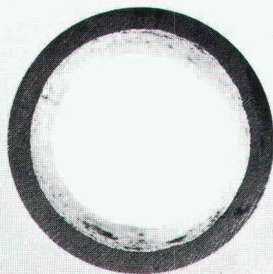
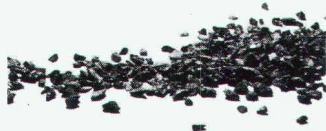

Contrairement aux procédés de nettoyage chimique, le traitement ne peut avoir de conséquences dommageables pour le réseau de conduites.

Pour tous renseignements, veuillez vous adresser à:

INTER PROTECTION SA

1053 Cugy – chemin des Dailles 6

Tél. 021/731 17 21 - 077/63 05 15 - Fax 021/731 50 91

Tél. 01/750 04 87 - 01/362 65 68

L'armature rationnelle

FUJ Formes de base

Treillis d'armatures préfabriqués en 3 mètres

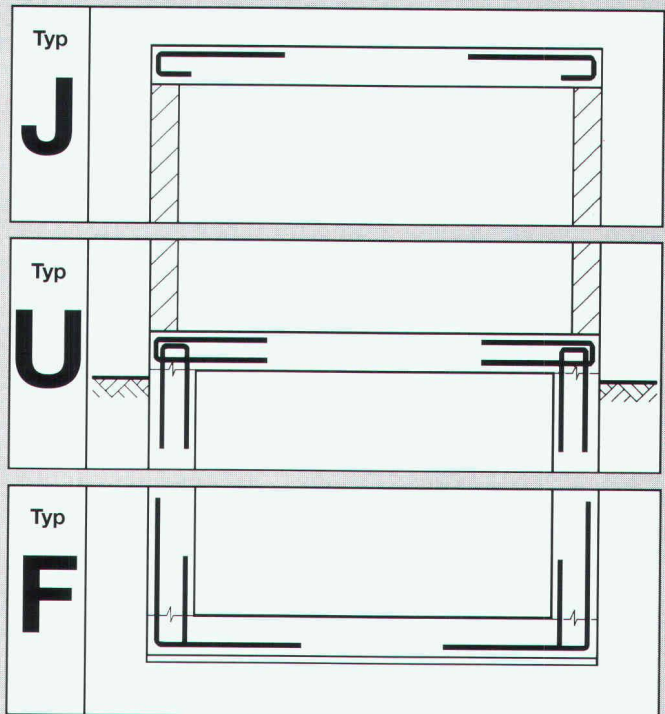

► Fini la pose compliquée!
Posez vous-même en 2 minutes 1 treillis EGCOTEC qui vous garanti qualité et sécurité d'exécution.

► Vous devez gagner en temps d'exécution. EGCOTEC réduit les délais de pose et les rend flexibles!

► FUJ Formes de base en stock chez:

Davum Construction SA, Crissier
Brallard Fer, Moudon
Schmutz SA, Orbe
Commerce de Fer, Romont

► Conseils techniques et vente auprès de nos stockistes ou chez:

EGCO SA
Les Placettes
1696 Vuisternens-en-Ogoz

Téléphone 037 / 31 30 12
Téléfax 037 / 31 30 50

Vient de paraître

Parue en 1989, la première édition de *Servons-nous du mot juste* avait rapidement été épuisée. L'ouvrage de M. Claude Grosгурin avait, en effet, rencontré un vif succès auprès de toutes les personnes confrontées au problème de la traduction d'allemand en français de termes d'architecture ou de génie civil, et bon nombre de personnes attendaient impatiemment la réédition aujourd'hui disponible.

L'auteur a choisi les mots les plus délicats à traduire, ceux qui prêtent le plus facilement à des confusions, voire des contresens. Partant de l'allemand, il donne pour chaque mot la traduction française correcte, assortie de commentaires propres à dissiper les doutes créés par les mauvaises habitudes. Il est vrai qu'à force de lire ou d'entendre des tournures incorrectes ou des mots employés dans un sens erroné, chacun de nous risque d'être gagné par la contagion.

Cette deuxième édition a été enrichie de beaucoup de mots nouveaux, les nombreux dessins contribuent à mieux illustrer encore les explications de l'auteur et un lexique général a été créé en fin de volume pour faciliter la recherche de mots apparaissant dans des commentaires. Enfin, le chapitre consacré aux « tournures qui font obstacle » s'attache à mettre en évidence l'influence du génie propre de chaque langue sur la rédaction d'un même texte. Il s'agit là d'une aide technique précieuse pour donner à une traduction la fluidité favorisant la compréhension et éviter les lourdeurs rebutant le lecteur.

Si la nouvelle édition comporte 40 pages de plus que la précédente, la présentation de *Servons-nous du mot juste* n'a, quant à elle, pas changé: il s'agit d'une robuste brochure à anneaux au format A5 (14,5 x 21 cm), facile à transporter et à consulter.

B 4611

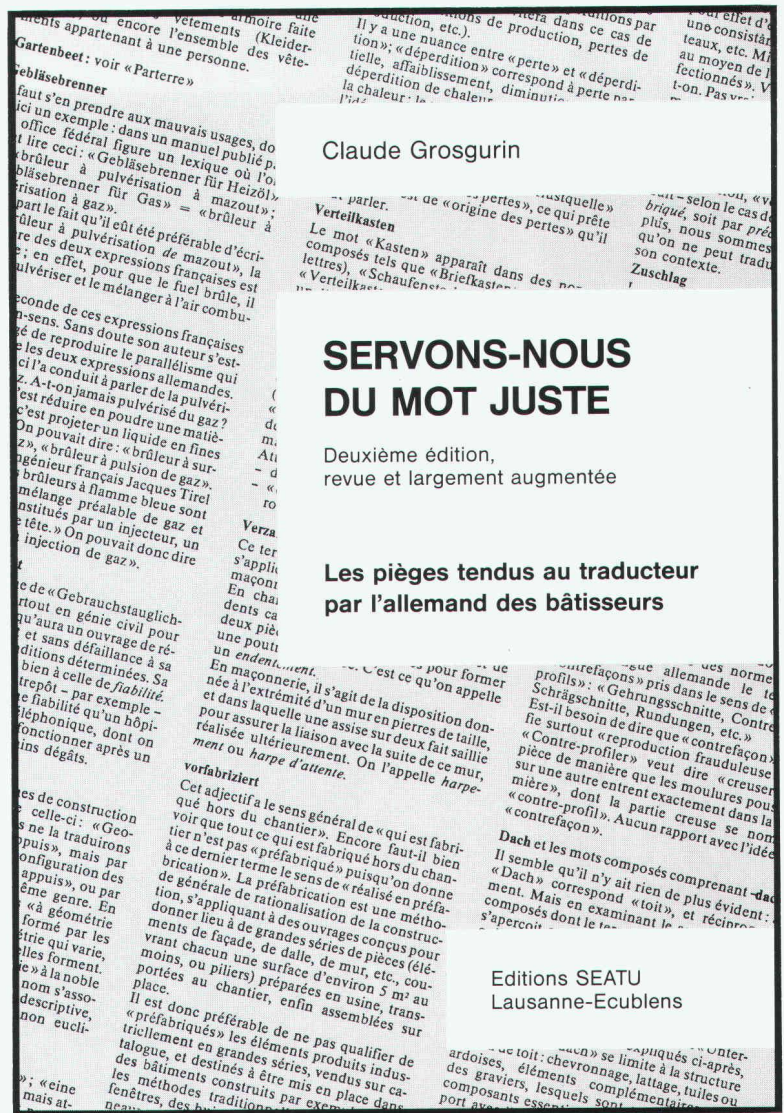

Servons-nous du mot juste

par Claude Grosгурin. Un volume de 104 pages avec de nombreuses illustrations, format A5 (14,5 x 21 cm), avec reliure à anneaux, couverture laminée. Editions SEATU - Ingénieurs et architectes suisses, 1024 Lausanne-Ecublens, 1992. Prix: Fr. 20.- (plus frais d'expédition)

**Ingénieurs
et architectes
suisses**

Servons-nous du mot juste

Commande

Bulletin technique
de la Suisse romande

Je commande _____ exemplaire(s) du livre *Servons-nous du mot juste* (2^e édition) de Claude Grosгурin au prix de Fr. 20.- par exemplaire (frais d'expédition en sus). Le montant total est dû à réception du (des) livre(s).

Nom: _____

Adresse: _____

Localité: _____

Signature: _____

Ingénieurs et architectes suisses

Rue de Bassenges 4 - Case postale 180

1024 ÉCUBLENS