

Zeitschrift: Ingénieurs et architectes suisses
Band: 119 (1993)
Heft: 24

Werbung

Nutzungsbedingungen

Die ETH-Bibliothek ist die Anbieterin der digitalisierten Zeitschriften. Sie besitzt keine Urheberrechte an den Zeitschriften und ist nicht verantwortlich für deren Inhalte. Die Rechte liegen in der Regel bei den Herausgebern beziehungsweise den externen Rechteinhabern. [Siehe Rechtliche Hinweise.](#)

Conditions d'utilisation

L'ETH Library est le fournisseur des revues numérisées. Elle ne détient aucun droit d'auteur sur les revues et n'est pas responsable de leur contenu. En règle générale, les droits sont détenus par les éditeurs ou les détenteurs de droits externes. [Voir Informations légales.](#)

Terms of use

The ETH Library is the provider of the digitised journals. It does not own any copyrights to the journals and is not responsible for their content. The rights usually lie with the publishers or the external rights holders. [See Legal notice.](#)

Download PDF: 16.03.2025

ETH-Bibliothek Zürich, E-Periodica, <https://www.e-periodica.ch>

Schneider + Matousek S.A., Baden
Géotechnique / Géologie



ENSEMBLE
NOUS
SOMMES
EN TERRAIN
SÛR

II CAISSE DE PREVOYANCE DES
ASSOCIATIONS TECHNIQUES
SIA UTS FAS FSAI

Case postale 5032, 3001 Berne, Téléphone 031 922 03 52

Le 2e pilier du professionnel de la branche.

■■■ La perfection en acier inox

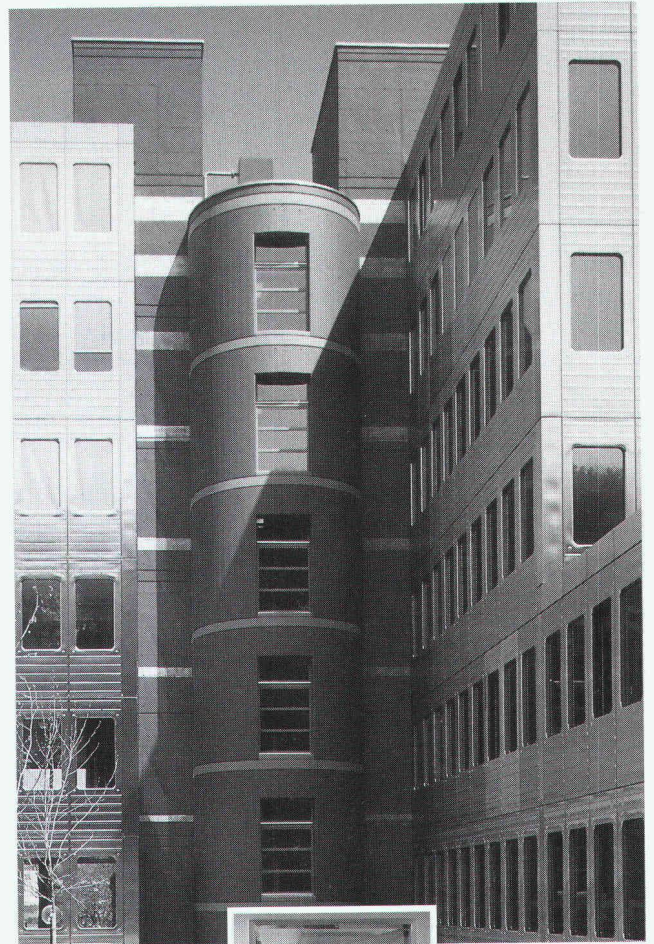

■■■ Où l'on passe
tous les jours, il ne
faudrait rien laisser
passer: Aucune
concession quant à la
qualité, l'exécution et
la fonctionnalité.
Seules les portes en
acier fin au chrome-
nickel, développées et
produites par Franke,
sont aussi variées dans
l'exécution et durables
dans l'utilisation,

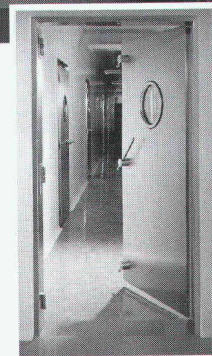

qu'elles devraient
pouvoir suffire aux plus
hautes exigences d'une
architecture moderne.

■■■ Les systèmes en
acier fin de Franke
pour fenêtres, portes,
châssis et éléments de
façades sont le produit
issu d'une longue
expérience pratique et
d'un développement
constant. **Profitez-en.**

Franke SA
CH-4663 Aarburg
Suisse

FRANKE

Secteur des produits
Constructions métalliques

Tél. 062 43 31 31
Telefax 062 41 30 14
Telex 981 808

■ Technique

■ Qualité

■ Design

UN SEUL FOURNISSEUR

Feller

Feller AG

CH-8810 Horgen

Téléphone 01 728 72 72

Téléfax 01 728 72 99

Un design unique, onze couleurs synthétiques et quatre couleurs métal, pour toutes les applications de la cave au grenier. La solution EDIZIO de Feller, une technique électrique mûrie, un système bien pensé.

Edizio
by
FELLER

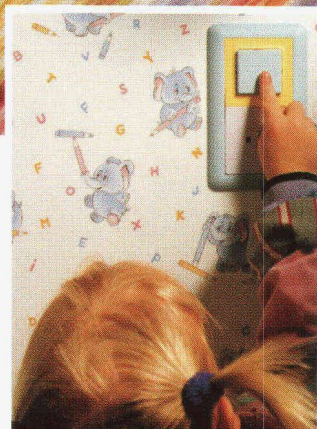

EDIZIO encastré

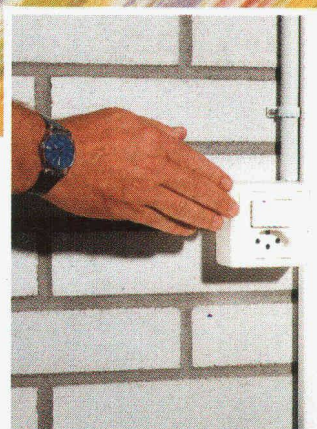

EDIZIO apparent

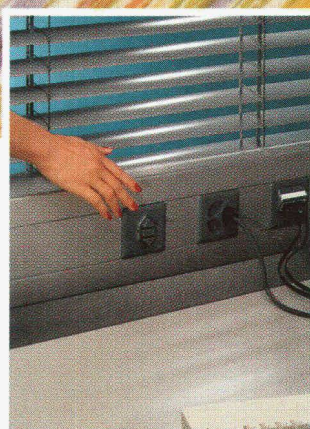

EDIZIO pour canal
d'installation

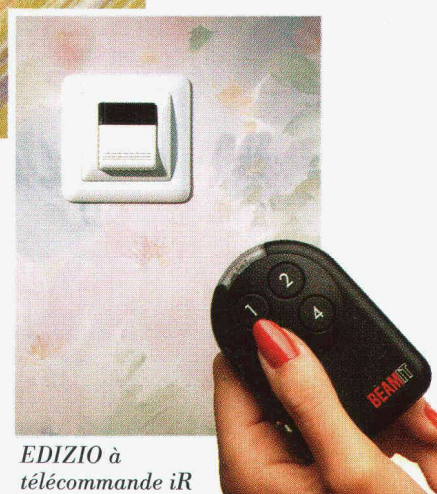

EDIZIO à
télécommande iR

La prévention contre l'incendie...

*...par exemple
mortier de cloisonnement*

S90

Promat

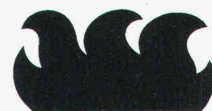

PROMAT SA
Rümikerstrasse 45
8409 Winterthur-Hegi
052 242 41 27

Demandez nos documents techniques

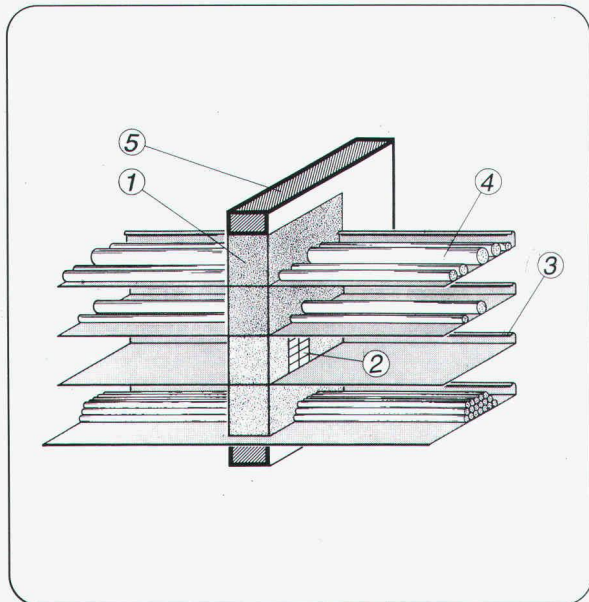

- 1 Mortier antifeu PROMASTOP - Type S, e = 180 mm
- 2 Cale PROMATECT-H
- 3 Porteur de câbles
- 4 Câbles, conducteur lumineux, tubes vides
- 5 Paroi massive

B4684

L'ÉCONOMIE ATTEINT DE NOUVEAUX ESPACES:

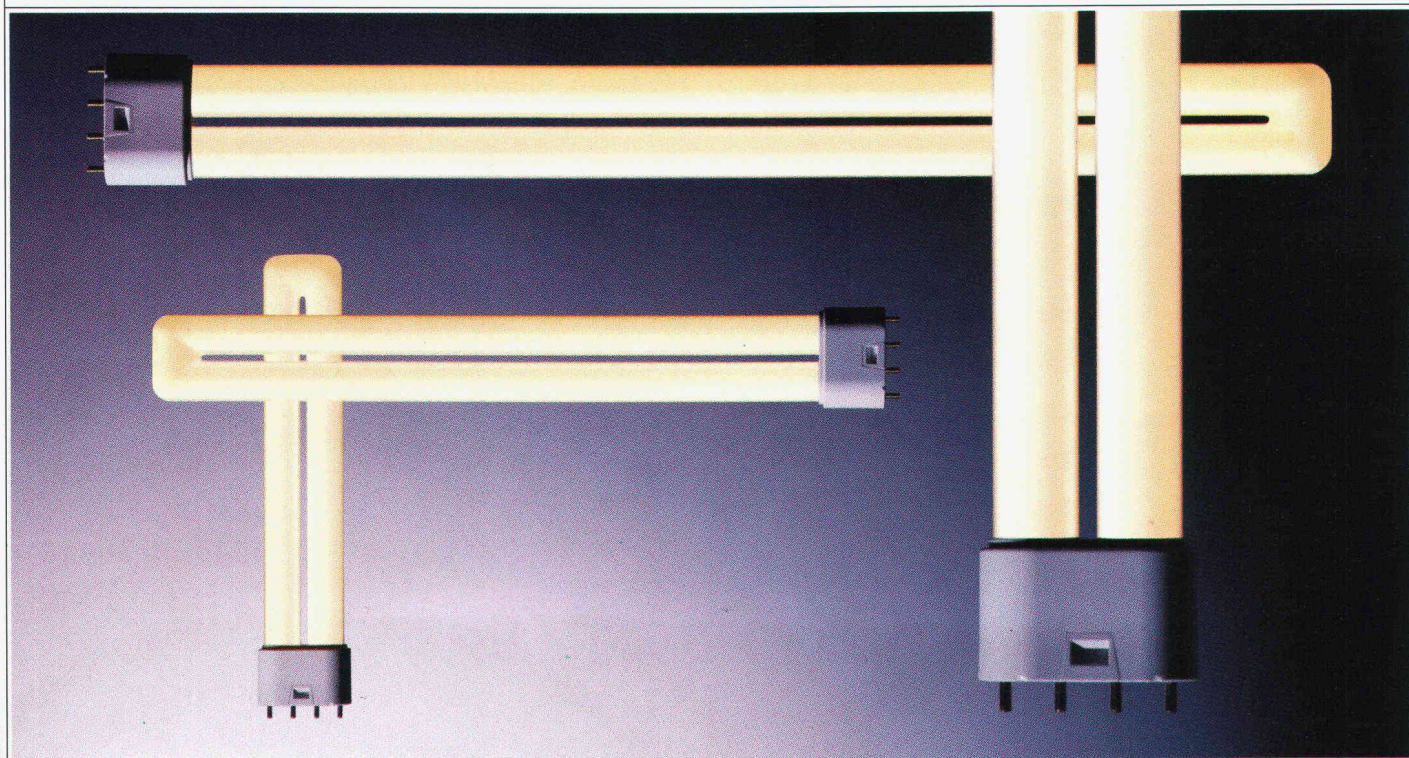

ENTREtenir OU RENOVER

UNE SOLUTION POUR CHAQUE CAS

B4891

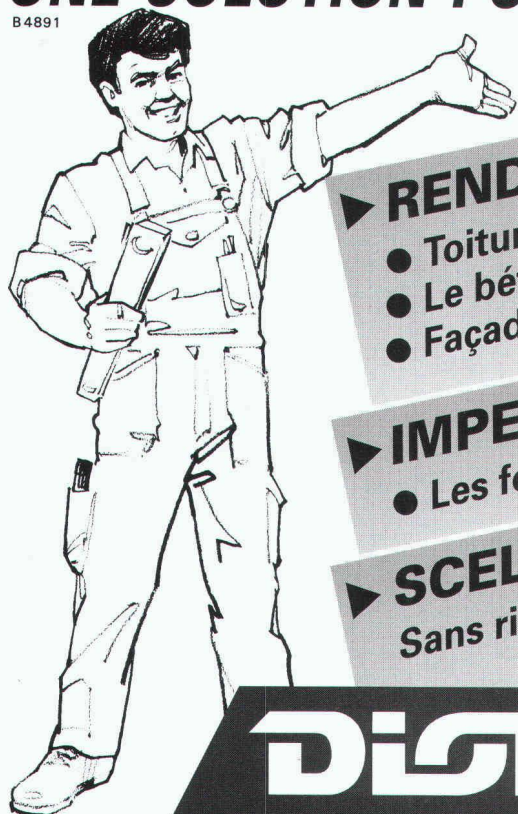

► **RENDRE ETANCHE**

- Toitures ou gouttières
- Le béton
- Façades et murs poreux

► **IMPERMEABILISER**

- Les fonds poreux

► **SCELLER, GARNIR**

Sans risque de fissures

**NOMBREUSES
REFERENCES
D'IMPORTANCE !**

► **REPARER**

- La molasse

► **PROTEGER**

et traiter les sols

► **PROTEGER**

et rénover les
tuiles poreuses

DISMATH

PRODUITS POUR LE BATIMENT

Route de Duillier 26 - 1260 NYON

Tél. 022/ 362 32 22 Fax 022/ 361 75 33

DULUX® L D'OSRAM.

Les longues lampes fluorescentes usuelles ne laissent que peu d'espace à la créativité dans l'éclairagisme.

Il en est tout autrement avec la DULUX® L d'OSRAM.

Elle est pratiquement aussi lumineuse, dans ses exécutions de 40 W et 55 W, que les lampes fluorescentes les plus puissantes, mais étant presque de deux tiers plus courte, elle permet de toutes nouvelles idées pour des installations d'éclairage économiques. On peut maintenant intégrer des luminaires encastrés pleins de fantaisie dans les plafonds où l'on ne voyait auparavant que les mêmes luminaires longilignes.

Et pourtant, la lampe OSRAM DULUX® L

55 W est également idéale pour l'éclairage indirect grâce à son flux lumineux élevé.

Et pour permettre à cette lampe d'être vue vraiment partout, l'OSRAM DULUX® L est aussi disponible en 18, 24 et 36 watts et en diverses teintes de lumière. Nous ne voulons réellement pas économiser sur la variété.



Adaptée à ces lampes: l'alimentation électronique QUICKTRONIC®. Pour une consommation d'énergie d'env. 25% plus faible et une longévité prolongée de 30 à 50%.

OSRAM

B4574



Chantier Balexert-Genève

Le Centre commercial de Balexert, qui fête en 1991 ses 20 ans d'activités, avec un parking sur 2 niveaux d'une capacité d'accueil de 1600 véhicules environ, a souhaité assainir et étancher la dalle en éléments préfabriqués sur rez inférieur. A ce titre, SikaTravaux a procédé à l'assainissement du béton et étanché toute la surface par l'application de bandes Sikadur-Combiflex et la mise en oeuvre d'un revêtement de sol type Sikafloor 95 Parking avec un scellement au Sikafloor 93.

Tuyaux en béton

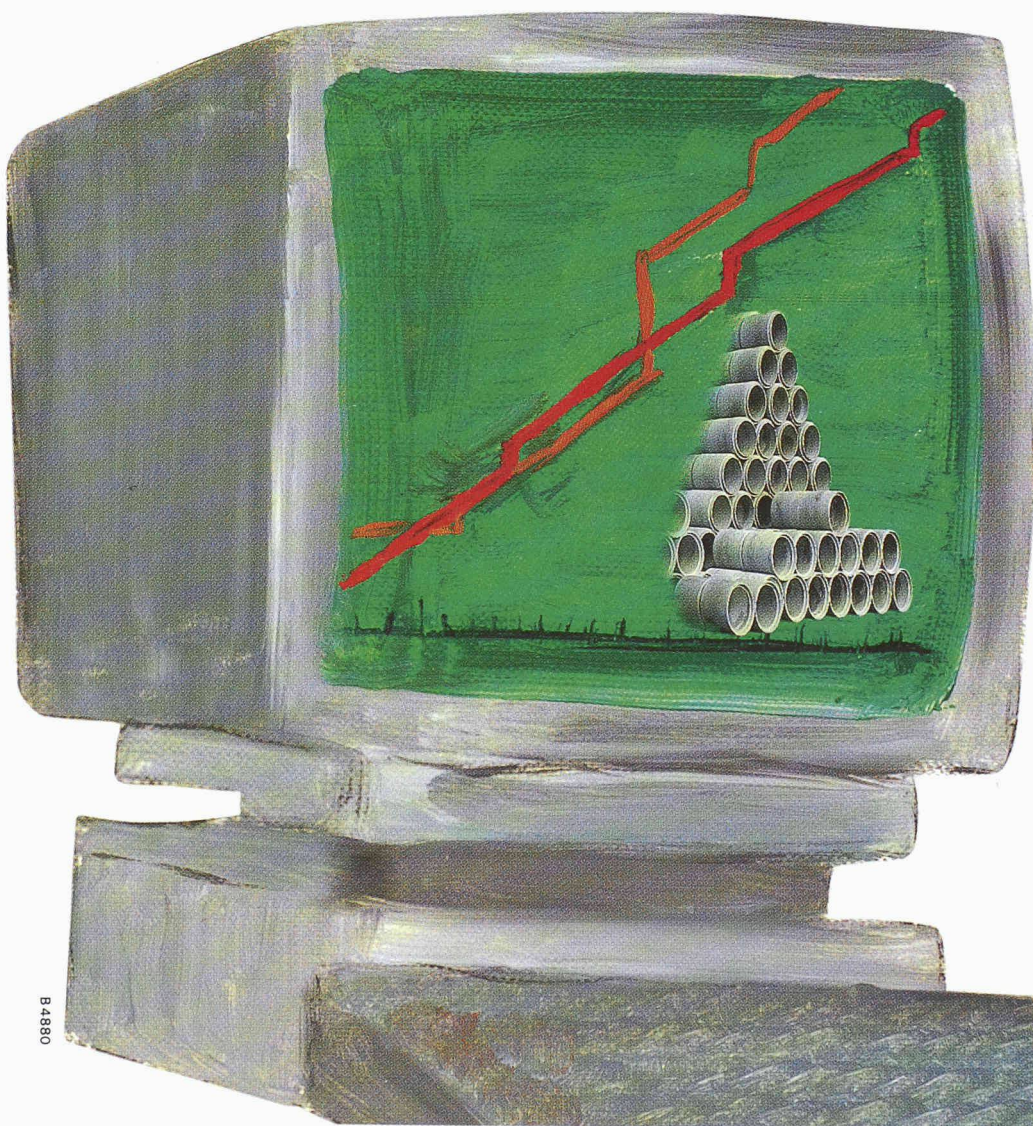

B 4880

Le tuyau en béton: l'éco- nomie même

Ses atouts? Longé-
vité unique, pose
aisée, mainte-
nance minimale.

Des entreprises
suissees réparties
dans tout le pays
et dotées d'installa-
tions aussi mo-
dernes que ration-
nelles fabriquent
les tuyaux en
béton avec des
matières premières
indigènes.

Nous vous commu-
niquerons avec
plaisir l'adresse du
fournisseur le plus
proche.



Béton

Tout dépend de ce qu'on en fait

PROTÉGER LES ÊTRES.

ISOVER, leader en Suisse de la branche, a mis au point

une nouvelle formule d'isolation pour toits semi-ventilés,

sans vide d'air entre l'isolant et la sous-couverture.

Elle se compose de trois produits par-

faitement adaptés les uns aux autres:

l'ISOPHEN, un panneau roulé en laine

de verre de haute qualité qui se pose entre

les chevrons, le pare-vapeur Flammex N et les bandes

ISObutyl pour l'étanchéité des joints. Les avantages de

ce système sont nombreux: l'isolation est d'une grande

efficacité car la laine de verre occupe au millimètre près

toute la hauteur du chevron. Elle est facile à poser puis-

que les panneaux sont autoporteurs, légers et prémarqués.

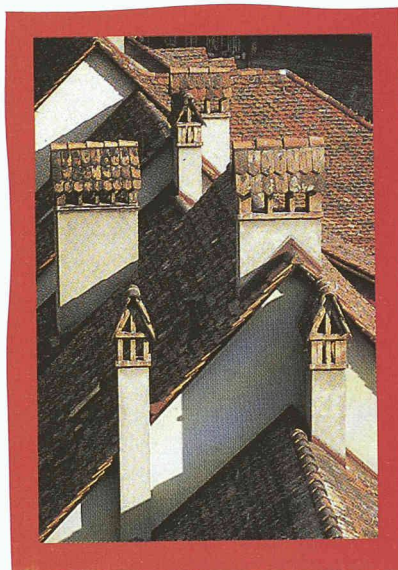

Et elle préserve l'environnement parce

qu'elle autorise des économies d'énergie

supplémentaires de l'ordre de 20 à 30%

par rapport à une isolation classique.

Tout compte fait, isoler avec ISOPHEN permet de gagner

sur tous les tableaux: les frais de chauffage diminuent,

la surface habitable s'agrandit et le confort augmente.

ISOPHEN

Aussi faciles à couper qu'à poser, les panneaux d'ISOPHEN se coincent tout simplement entre les chevrons: ils sont autoporteurs jusqu'à 80 cm. On obtient ainsi une isolation sur mesure, sans la moindre chute.



Les feuilles de Flammex N posées, il ne reste plus qu'à assurer l'étanchéité entre les lés et les autres éléments de la construction au moyen des bandes butyliques ISObutyl.

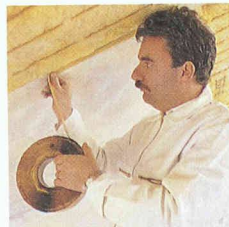

L'ISOPHEN a été créé aux hauteurs habituelles des chevrons et occupe ainsi tout l'espace disponible, d'où une isolation thermique et phonique de tout premier ordre et des économies de chauffage considérables.

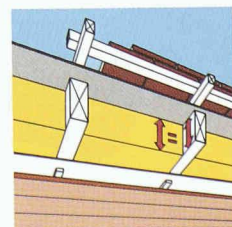

PROTÉGER LA NATURE.

Les produits isolants d'ISOVER ménagent l'environnement à tous les stades du cycle de vie du produit.

Composée de produits naturels et de verre recyclé, la matière première est fondue dans un four électrique non polluant. Au cours du processus de fabrication, tous les éléments qui pourraient présenter une

charge pour l'environnement, comme les eaux usées industrielles ou les poussières, sont efficacement filtrés. Et les déchets de produits en laine de verre

provenant des chantiers peuvent être recyclés. Dès que l'isolation est posée, les économies d'énergie réalisées sont considérables. Du coup, les fumées nocives

qui émanent du chauffage domestique et provoquent l'effet de serre tant redouté sont en nette régression. Par ses produits de qualité, légers et effi-

caces, ISOVER apporte une contribution réelle à la protection de notre milieu et permet de transmettre une nature intacte aux générations futures.

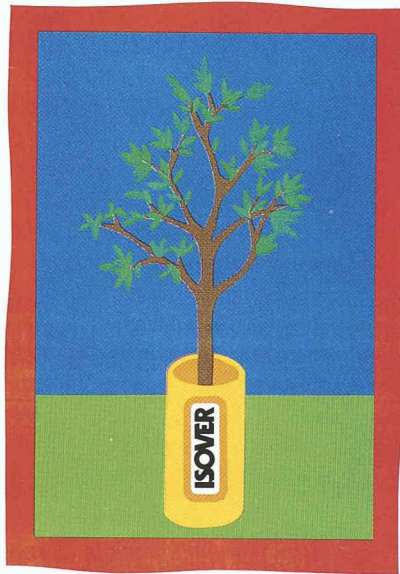

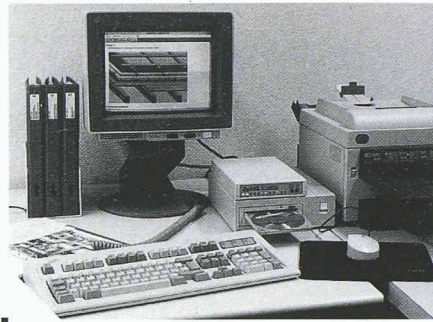
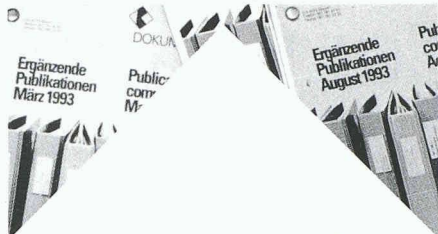
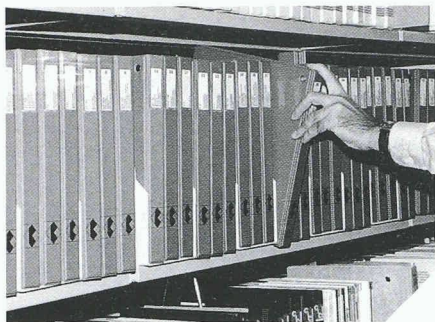

**La Documentation
suisse du bâtiment
pour tous les professionnels
de la construction**

Plaque tournante de l'information
entre le fabricant, l'architecte
et le maître de l'ouvrage

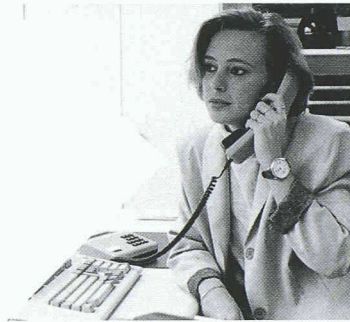

**SCHWEIZER
BAU
DOKUMENTATION**

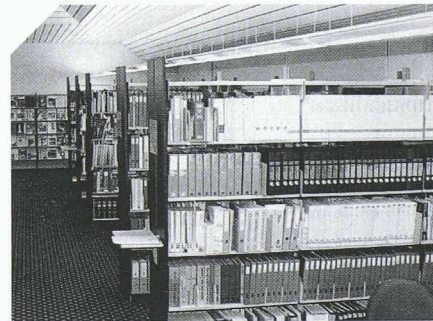
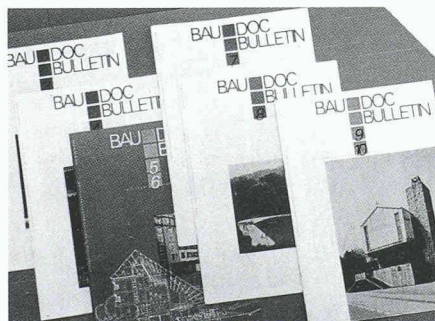

CH-4223 Blauen
Téléphone 061 761 41 41
Téléfax 061 761 22 33

EFFICIENCE À PORTÉE DE MAIN.



RWD

TECHNIQUE DU DESSIN

Epalinges 021 652 55 47
Dietikon 01 740 68 22
Henau 073 51 95 23
Rotkreuz 042 64 34 44

B 4868



**REVÊTEMENTS
ISOLATION
FAÇADES AÉRÉES**

Application de systèmes
modernes et éprouvés pour

**LA RÉNOVATION ET LES
CONSTRUCTIONS NEUVES**



ROCPAN SA

1635 La Tour-de-Trême

Bureau : 029 / 2 42 58
Usine : 029 / 2 50 55
Fax : 029 / 2 14 06

B 3984