

Zeitschrift: Ingénieurs et architectes suisses
Band: 120 (1994)
Heft: 5

Werbung

Nutzungsbedingungen

Die ETH-Bibliothek ist die Anbieterin der digitalisierten Zeitschriften. Sie besitzt keine Urheberrechte an den Zeitschriften und ist nicht verantwortlich für deren Inhalte. Die Rechte liegen in der Regel bei den Herausgebern beziehungsweise den externen Rechteinhabern. [Siehe Rechtliche Hinweise.](#)

Conditions d'utilisation

L'ETH Library est le fournisseur des revues numérisées. Elle ne détient aucun droit d'auteur sur les revues et n'est pas responsable de leur contenu. En règle générale, les droits sont détenus par les éditeurs ou les détenteurs de droits externes. [Voir Informations légales.](#)

Terms of use

The ETH Library is the provider of the digitised journals. It does not own any copyrights to the journals and is not responsible for their content. The rights usually lie with the publishers or the external rights holders. [See Legal notice.](#)

Download PDF: 30.03.2025

ETH-Bibliothek Zürich, E-Periodica, <https://www.e-periodica.ch>

QU'AVONS-NOUS ENCORE À DIRE À PROPOS
DES ARMATURES POUR DALLES EN PORTE-
À-FAUX ARBO À UN INGÉNIEUR POUR QUI
TOUT NE PEUT ÊTRE QUE BON OU MAUVAIS?

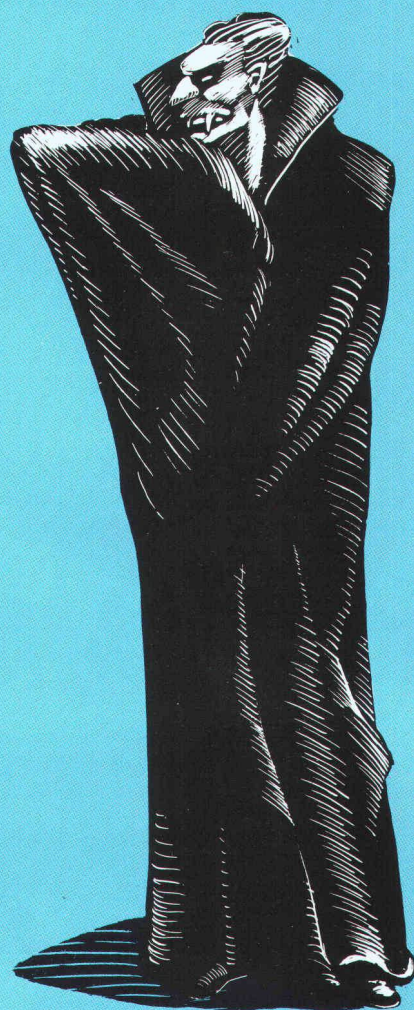
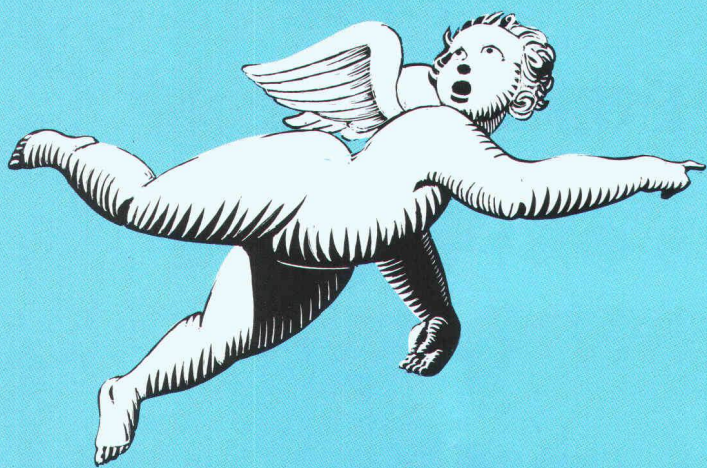

B4912

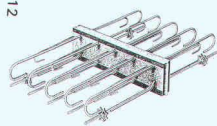

Qu'elles sont, comme tous les produits développés par Aschwanden, d'une excellente qualité et qu'elles remplissent pleinement les hautes exigences des ingénieurs? Que, grâce à leur corps isolant constitué d'un béton d'argile expansée, leur poids spécifique est particulièrement faible? Que l'armature de cisaillement double évite les erreurs de montage?

Que, grâce à leur recouvrement (enrobage des armatures) en béton de 30 mm d'épaisseur, elles satisfont aux conditions de la classe de résistance au feu F90? Qu'elles sont protégées de façon optimale contre la corrosion? Ou encore, qu'Aschwanden est la seule et bonne adresse si vous désirez une documentation technique détaillée? Mais vous le savez depuis longtemps déjà... F.J. Aschwanden SA, produits spéciaux pour la construction, 3250 Lyss, tél. 032 84 86 11, fax 032 84 47 42



Aschwanden

CONTRE LA MONOTONIE DE L'ECONOMIE.

OSRAM DULUX® AVEC CULOT A BROCHES.

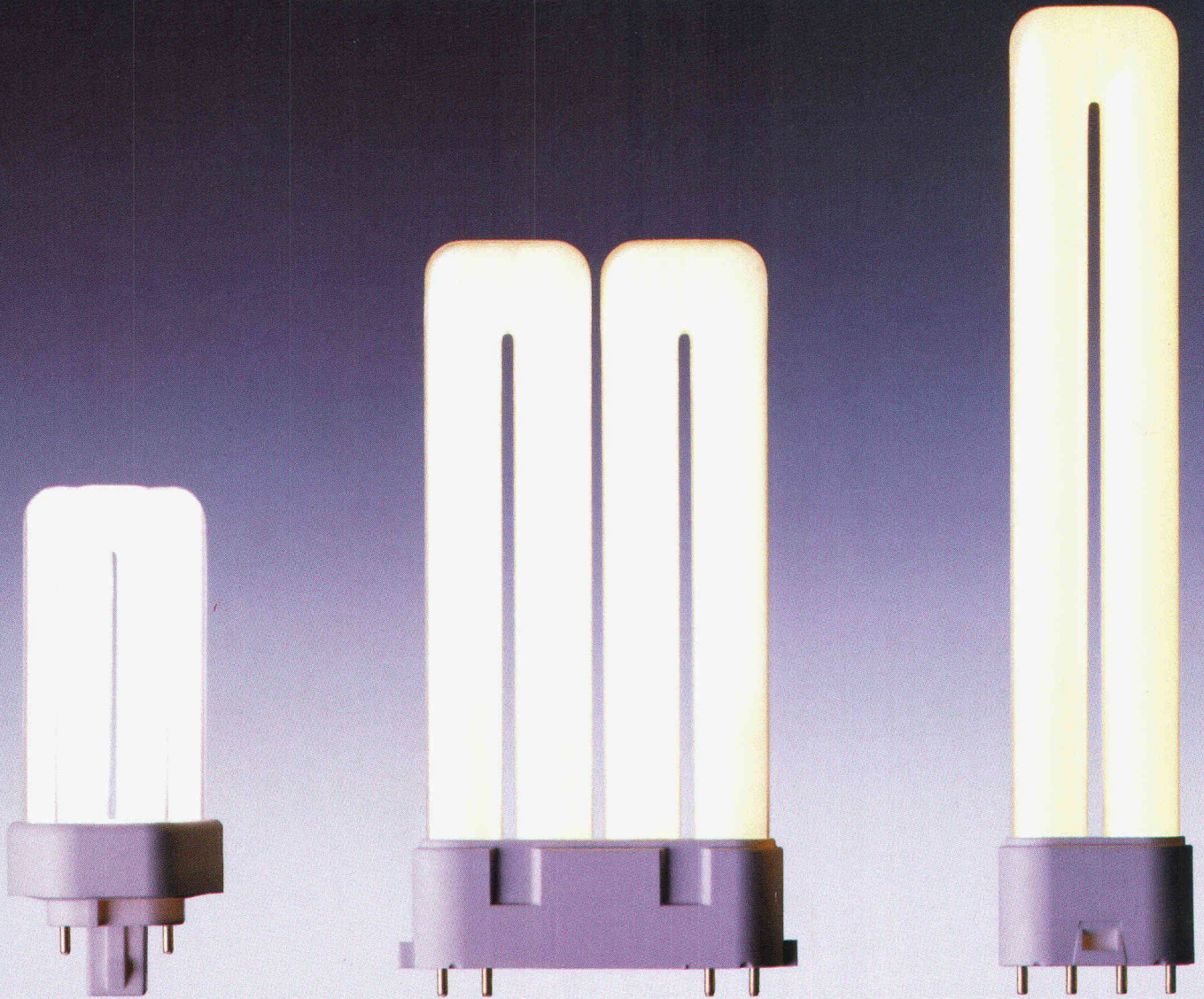

OSRAM DULUX T,
DULUX D et
DULUX S

Culot à 2 broches
pour alim. conv.
Culot à 4 broches
pour versions S/E,
D/E, T/E pour alim.
électronique

OSRAM DULUX F et
OSRAM DULUX L
uniquement
avec culot à
4 broches

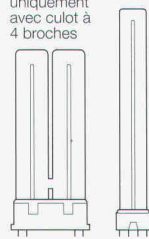
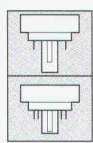
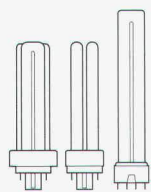

Nous voulons vous faire part aujourd'hui d'une très bonne nouvelle: notre programme OSRAM DULUX® avec culot à broche est si vaste que vous pouvez y trouver exactement la lampe économique convenant à chaque usage. Non seulement parce que l'une des trois teintes de lumière assure toujours l'ambiance voulue, mais encore parce que la variété des types de lampes permet les applications les plus diverses, comme par exemple dans les downlights ou dans l'éclairage indirect – et même avec possibilité

de variation en association avec l'alimentation électronique QUICKTRONIC®. On comprend bien pourquoi ce programme soulève un tel enthousiasme.

OSRAM

Isolation complète en rouleaux, parfaite contre les bruits d'impact.

Les avantages sont décisifs. Isolation et feuille de recouvrement sont posées en une seule main. Des feuilles constitutives à recouvrement précis, livrées en diverses qualités, permettent une pose rapide et propre. La mousse de polystyrène laminée garantit une continuité de l'isolation aux bruits d'impacts et aux bruits aériens exempte de ponts phoniques.

GOROLL - Le nouveau standard pour une pose rapide et économique. Nous vous révélons pourquoi en détail. Demandez-nous de vous le prouver.

gonon

gonon
Isolation SA
En Raboud
CH-1680 Romont
Téléphone 037/52 47 47
Téléfax 037/52 43 83

Le nouveau standard

SANS-CFC
sans gaz nuisible
à la couche d'ozone



**ISOLATION
DE DURÉE**



goroll-7
Roll-dämmbahn

Ein Schweizer Qualitätsprodukt

Un produit de qualité



Talon d'information

Oui, apportez-moi la preuve!

J'aimerais en savoir plus sur les isolations complètes en rouleaux. Veuillez me faire parvenir:

- Prospectus
- Prix indicatifs
- Echantillons
- Rapport d'analyse du test EMPA

Nom _____

Adresse _____

NP/Lieu _____

Téléphone _____

Gravograph

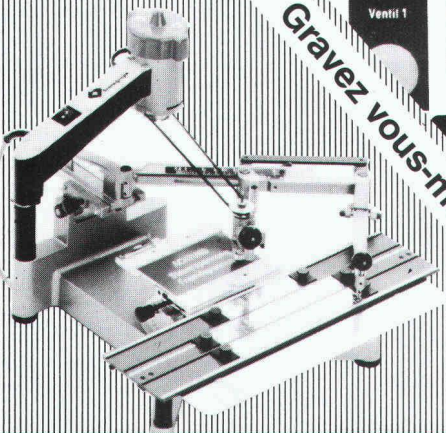

Gravez vous-même

ETIQUETAGE MARQUAGE

par la gravure avec
la machine à graver



Gravograph

Vous gravez d'une
manière simple et rapide
plaques de désignation,
calottes, touches de cla-
viers, interrupteurs, outils,
plaques frontales (décou-
page de fenêtres, etc.)

Gravograph SA
rte de Fribourg
3280 Morat
Tel. 037/71 57 57

Nous livrons les matières à graver nécessaires Démonstration sans engagement

Doc 12
Tel.:
Adresse:
Raison sociale:
une démonstration
sans engagement complète

B 4934

BURRI

W. BURRI SA - 1000 LAUSANNE 16

TEL.: 021 - 624 45 33 FAX.: 021 - 624 18 69

ENGINS DE LEVAGE ET DE MANUTENTION PONTS ROULANTS

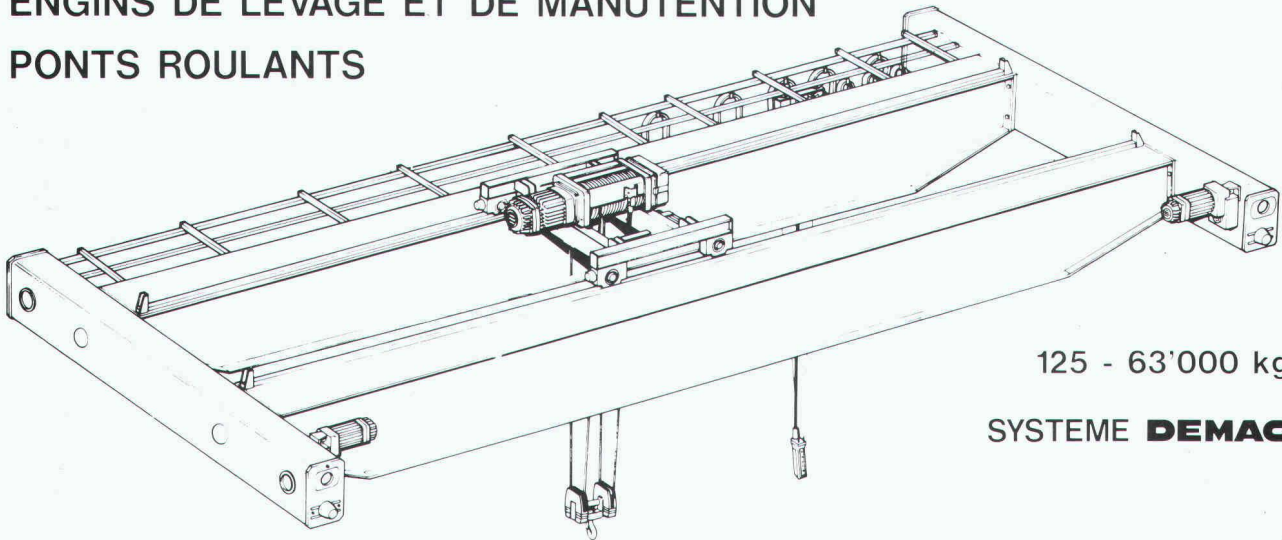

125 - 63'000 kg

SYSTEME **DEMAG**

B4687

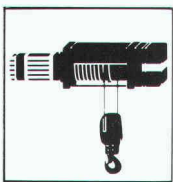

PALAN ELECTRIQUE
A CABLE



PALAN ELECTRIQUE
A CHAINE

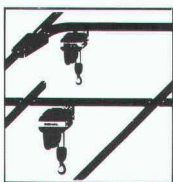

SYSTEME KBK
VOIES-PONTS



POTENCE
SUR COLONNE

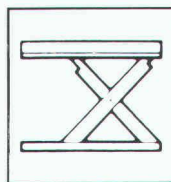

PLATEFORME
ELEVATRICE

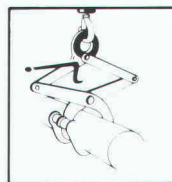

APPAREILS
DE PREHENSION



SERVICE
D'ENTRETIEN

B4743

RENSON

INNOVATION IN VENTILATION

AERATEURS A COULISSES

T - TL - THL

NOUVEAU EXECUTION VERTICALE

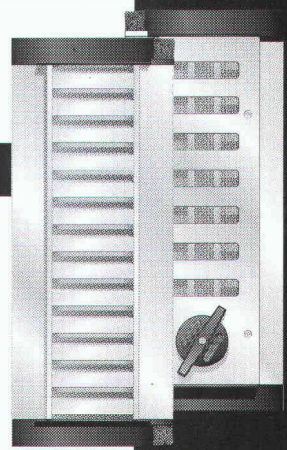

Mofor ^{SFS}

1530 Payerne,
1228 Plan-les-Ouates

Tél. 037-62 11 11
Tél. 022-794 34 24

Fax 037-61 30 74
Fax 022-794 41 80

LE SAVOIR-FAIRE EST DÉCISIF

SikaTravaux avec certificat d'Assurance Qualité*

* depuis le 30 décembre 1993



Reg. Nr. 10948-01

SikaTravaux est une entreprise active dans toute la Suisse pour la protection des infrastructures, l'assainissement d'édifices et les travaux d'étanchéité, ceci depuis les fondations jusqu'à la toiture. Nos domaines d'activités sont le bâtiment, le génie-civil, ainsi que l'exploitation souterraine. L'élaboration de concepts

visant à résoudre un problème, de même que leurs perfectionnements, sont notre point fort. Le certificat d'Assurance Qualité permet de garantir, pour tous nos travaux, un niveau de qualité constant. L'Association Suisse, décernant les certificats d'Assurance Qualité, nous a jugé digne de recevoir le certificat SQS.

SikaTravaux 

Sika SA, SikaTravaux Echandens, rte de la Chocolatière 27, 1026 Echandens Tél. 021/701 24 25 Fax 021/701 24 73
Sika SA, SikaTravaux Meyrin, Ch. Pré-de-la Fontaine 13, 1217 Meyrin/Satigny Tél. 022/783 05 58 Fax 022/782 43 54

B4946

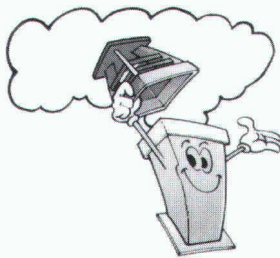

VULCAIN SA

ASSAINISSEMENTS PAR TUBAGE

- Chamotte vitrifiée
- Acier inox
- PVDF

CHEMINÉES - POÊLES BARBECUES

1510 Moudon
ZI Le Grand-Pré
Tél. 021/905 51 51
Fax 021/905 17 20

B 4819



B 4849

- En surface ou enterrés
- Toits plats ou à 2 pans

DESMEULES
Frères sa

GARAGES PREFABRIQUES

1523 Granges-Marnand 037 / 64 16 26



*Etienne
Berney*

Visitez-nous à
Habitat & Jardin 1994
Stand 1501 - Halle 15

Maîtrise fédérale

*Menuiserie - Charpente
Escaliers*

1348 Le Brassus Tél. 021/845 58 39
Rte de France 90 Fax 021/845 45 01

B 4932

Moustiquaires à enroulement automatique

Cadre en aluminium anodisé bronze ou thermolaqué blanc ou brun.
Treillis en fibre de verre **imputrescible, très résistant.**
Pose facile sur les **fenêtres et les portes** de toutes dimensions.
Permet d'accéder en tout temps à l'extérieur.
Moyen **écologique** de lutte contre les insectes, les mouches et les guêpes.

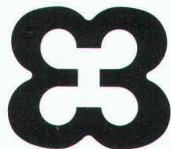

EGGER BOIS SA
CH - 1084 CARROUGE

Tél.: 021/903 12 77 - Fax: 021/903 33 38

VISITEZ-NOUS À HABITAT & JARDIN 94 - Stand 2806 - Halle 28

La construction sans limite.

ALLPLOT

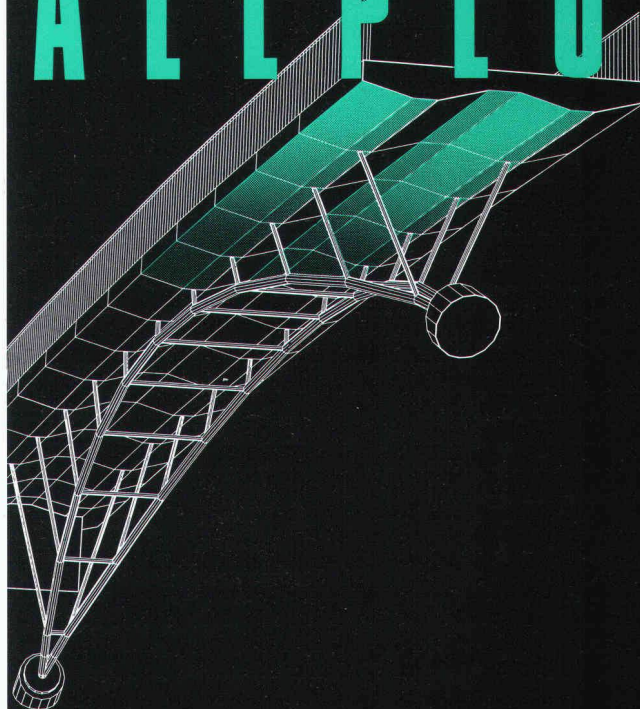

B 4876

L'ingénieur en génie civil planifie et construit l'avenir. Chaque jour, il doit fournir des solutions créatives et assumer une grande responsabilité. Pour satisfaire à ces exigences, il lui faut une grande liberté d'action, sans limites, tant intellectuelles que techniques. Les systèmes CAO Allplot suppriment les barrières et permettent l'impossible. Ils répondent aux besoins les plus

élevés d'un grand nombre de domaines spécialisés. Notre système modulaire ALLPLOT trouve toujours la solution idéale, adaptée à toutes les exigences et à tous les budgets.

NEMETSCHKE



ALLPLOT est représenté par Fides Informatik, Zürich, Tél. 01-249 27 06,
Fides Informatik, Biel, Tél. 032-23 77 11, CDS Bausoftware AG Heerbrugg,
Tél. 071-72 66 75, Olivetti AG, Wallisellen, Tél. 01-839 15 11.