

**Zeitschrift:** Ingénieurs et architectes suisses  
**Band:** 121 (1995)  
**Heft:** 11

## Werbung

### Nutzungsbedingungen

Die ETH-Bibliothek ist die Anbieterin der digitalisierten Zeitschriften. Sie besitzt keine Urheberrechte an den Zeitschriften und ist nicht verantwortlich für deren Inhalte. Die Rechte liegen in der Regel bei den Herausgebern beziehungsweise den externen Rechteinhabern. [Siehe Rechtliche Hinweise.](#)

### Conditions d'utilisation

L'ETH Library est le fournisseur des revues numérisées. Elle ne détient aucun droit d'auteur sur les revues et n'est pas responsable de leur contenu. En règle générale, les droits sont détenus par les éditeurs ou les détenteurs de droits externes. [Voir Informations légales.](#)

### Terms of use

The ETH Library is the provider of the digitised journals. It does not own any copyrights to the journals and is not responsible for their content. The rights usually lie with the publishers or the external rights holders. [See Legal notice.](#)

**Download PDF:** 30.03.2025

**ETH-Bibliothek Zürich, E-Periodica, <https://www.e-periodica.ch>**

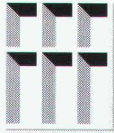

# FENÊTRES EN BOIS

## BEAUTÉ, CONFORT ET SOLIDITÉ!

### *La fenêtre en bois ferme et isole bien*

La qualité des bois utilisés et la conception des assemblages, qui donnent aux vantaux une rigidité exceptionnelle, permettent aux fenêtres bois de subir d'innombrables manipulations sans se déformer.

Bien traitée, bien assemblée, bien contrôlée, la fenêtre en bois supporte toutes les conditions d'utilisation.

**Le label FFF/EMPA en est la garantie.**

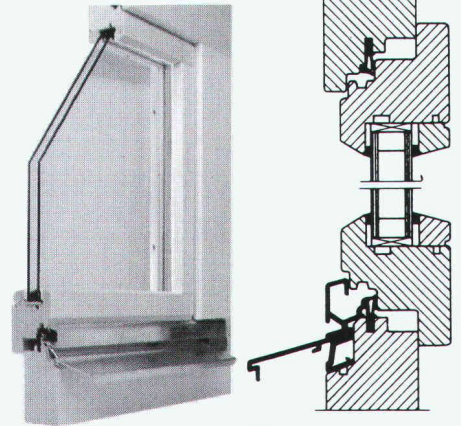

# DE BOIS ET DE LUMIÈRE

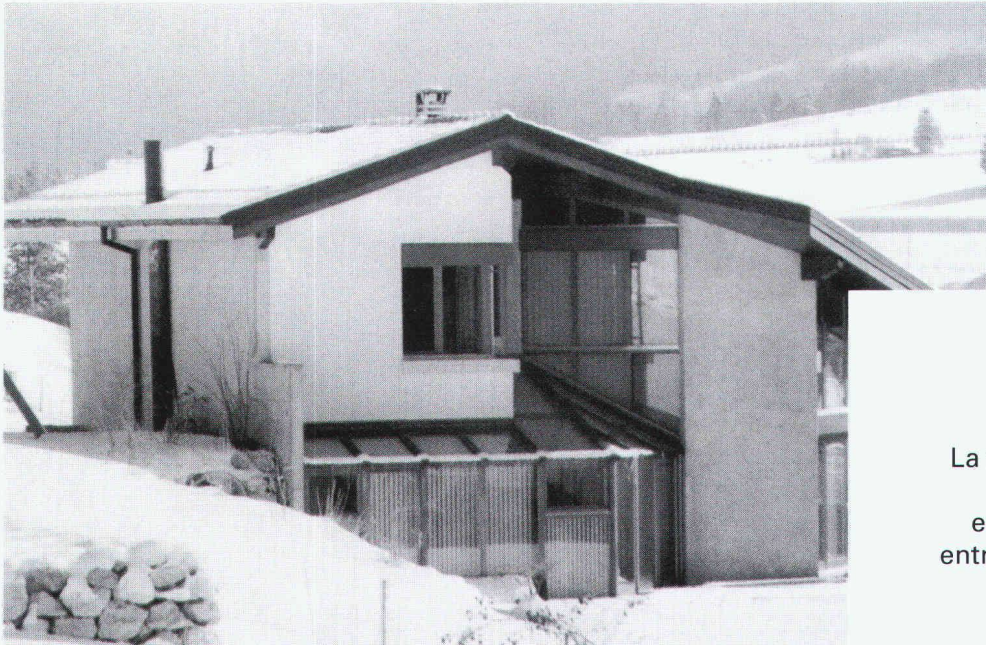

La fenêtre en bois suisse de qualité.  
Un trait d'union privilégié  
entre la nature et votre intérieur,  
entre l'espace privé et l'espace public

**Les entreprises ci-dessous, titulaires du label de qualité FFF, se recommandent et sont à votre disposition pour tout conseil ou étude ou pour une offre spécifique:**

B 5314

AGUET P.-A. et L.  
ANDRÉ J.-J. SA  
ANTONINI Marc & Cie  
BASSIN Edgar SA  
BIEDERMANN Emile SA  
DROZ M.  
JPF Construction SA  
LIENHER SA  
MORAZ FRÈRES SA  
PAPAUX D. & Cie SA  
REPOND Bernard SA  
ROTH Werner, Baulmes  
SOCIÉTÉ TECHNIQUE SA

Menuiserie-agencements, Ch. des Bois 13, 1248 **Hermance**, 022/751 13 37  
Menuiserie-charpente, 1137 **Yens-sur-Morges**, 021/800 39 07  
Ch. Bonvard 67, 1222 **Vésenaz-Genève**, 022/750 23 23  
Fabrique de fenêtres, Dr-Tièche 14, 2732 **Reconvilier**, 032/91 22 37  
Ch. Deluc 9, 1224 **Chêne-Bougeries, Genève**, 022/869 04 04  
Fabrique de fenêtres, Sur-le-Crêt 9, 2606 **Corgémont**, 032/97 10 72  
Menuiserie-charpente, 1630 **Bulle**, 029/3 12 81  
Menuiserie - Fabrique de fenêtres, 2065 **Savagnier**, 038/53 23 24  
Menuiserie-Agencements, Av. Nestlé 1, 1820 **Montreux**, 021/963 10 61  
1733 Treyvaux, 037/33 14 95 / 1023 **Crissier**, 021/635 34 27  
Menuiserie-ébénisterie, 1637 **Charmey**, 029/7 12 41  
Menuiserie-agencements, 1446 **Baulmes**, 024/59 13 07  
Rue J.-Droz 8, 2007 **Neuchâtel**, 038/25 52 60

**Groupement FFF/FRM (Fabricants de Fenêtres et de Façades)**

Case postale 660 - 1001 Lausanne - Tél. 021/617 44 22 - Fax 021/616 56 62

**FRM - Fédération romande des entreprises**

**de menuiserie, ébénisterie, charpentés, des fabriques de meubles et des parqueteurs**

SCHULTHESS: UNE LONGUEUR D'AVANCE

## POURQUOI CES ÉLOGES DE LA PART DES ARCHITECTES, DES CONSTRUCTEURS ET DES UTILISATEURS?

**PRIMO:** Dans le programme court à 40°, une Schulthess lave un kilo de linge sec avec 0,1 kWh. Et le sèche-linge livre une charge de 4,6 kilos de linge séché prêt à être rangé pour à peine 50 centimes.

**SECUNDO:** Une Schulthess consomme moins d'eau, de lessive et d'énergie. Elle ménage non seulement l'environnement, mais aussi les nerfs. Parce qu'elle est très, très silencieuse.

**TERTIO:** Dans le programme court, même pour un lavage à 90°, une Schulthess n'a besoin que d'une bonne demi-heure. A 40° ou à 60°, encore moins. Ce qui n'est pas sans importance dans un immeuble locatif.



RAPIDE. ÉCOLOGIQUE. ÉCONOMIQUE.

Ateliers de construction Schulthess SA: siège principal et fabrique: 8633 Wolfhausen ZH, Landstr. 37, tél. 055/37 51 11. Succursales à: 2074 Marin, Champs-Montants 12c, tél. 038/33 93 33. 1007 Lausanne, 12, av. de Provence, tél. 021/625 00 55. 1217 Meyrin, 27, ch. Pré-Bouvier, tél. 022/783 08 88.

Nom/Prénom

Société

Adresse

NPA/Lieu

IAS

■ Prospectus 4,6 kg

■ Prospectus 6 kg

A retourner à Schulthess SA, 8633 Wolfhausen

# 3-2-1 go! goroll!

A la pointe, au top de la qualité!

Le marché a reconnu les avantages de l'isolation goroll. L'applicateur

évalue également les hautes performances de la rapidité de pose sur le

chantier et le résultat de l'exécution parfaite relatif à la qualité! L'entre-

preneur estime le confort élevé de la chaleur et des bruits d'impact.

**Coupon d'information**  
**goroll le No 1 - Pourquoi?**

Prière de m'envoyer la documentation

Nom: \_\_\_\_\_

Rue: \_\_\_\_\_

NP et lieu: \_\_\_\_\_

No téléphone: \_\_\_\_\_

B 5215

**ISOLATION DE DUREE**

**SANS CFC**  
sans gaz nuisible à la couche d'ozone

gonon  
Isolation SA  
En Raboud  
CH-1680 Romont  
Téléphone 037/52 47 47  
Téléfax 037/52 43 83

1

2

Rollenbahn  
Lithoform  
Serafil

enderwerbung

# Nouveau chez FALU

## Colliers FALU Multifix

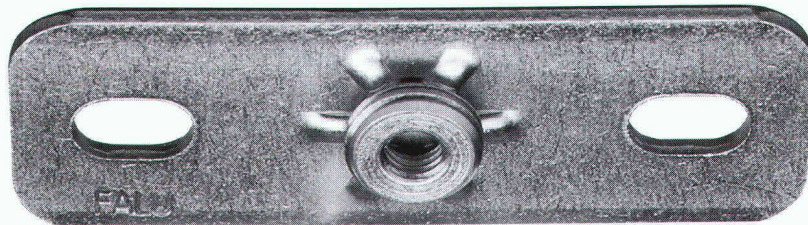

- Raccords combinés ½"/M10 et ¼"/M12.
- Fixation du collier directement sur la plaque de base, permettant un espace plus court entre la conduite et la paroi.
- Programme complet avec ou sans garniture insonorisante en caoutchouc 9 mm.
- Colliers munis de vis à tête six pans à crois et à fente. La vis est assuré avec une rondelle.

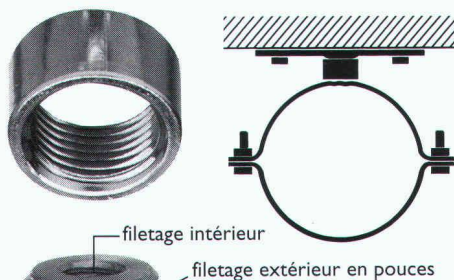

### à disposition chez

Bläsi AG, 3000 Berne  
Tél. 031/3812955

Debrunner SA, 1023 Crissier  
Tél. 021/635 13 33

Debrunner SA, 1762 Givisiez  
Tél. 037/2665 13

Engel AG, 3008 Berne  
Tél. 031/2572 25

Engel AG, 2500 Bienne  
Tél. 032/4129 66

Engel AG, 4600 Olten  
Tél. 062/2671 71

Engel AG, 4500 Soleure  
Tél. 065/2145 40

J. G. Kiener+Wittlin AG,  
3052 Zollikofen  
Tél. 031/868 61 11

Otto Küenzi AG, 3014 Berne  
Tél. 031/33077 22

Demandez la documentation chez:



K. Fassbind-Ludwig + Cie SA  
8646 Wagen bei Jona SG  
Téléphone 055-28 31 41  
Fax 055-28 1979

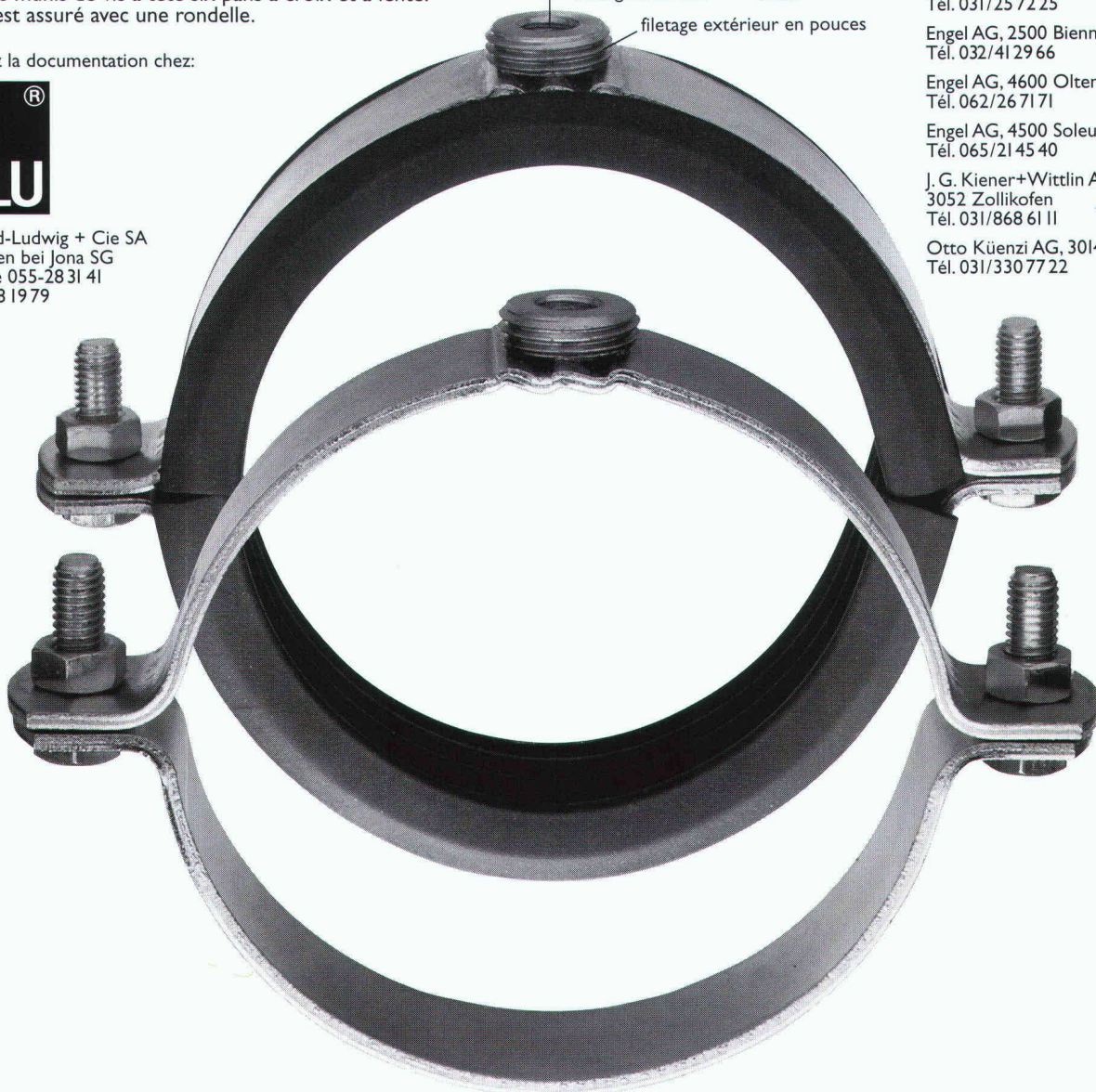

B 5323

# Quelques-uns des visages de la façade ventilée:

## Matériaux sandwich

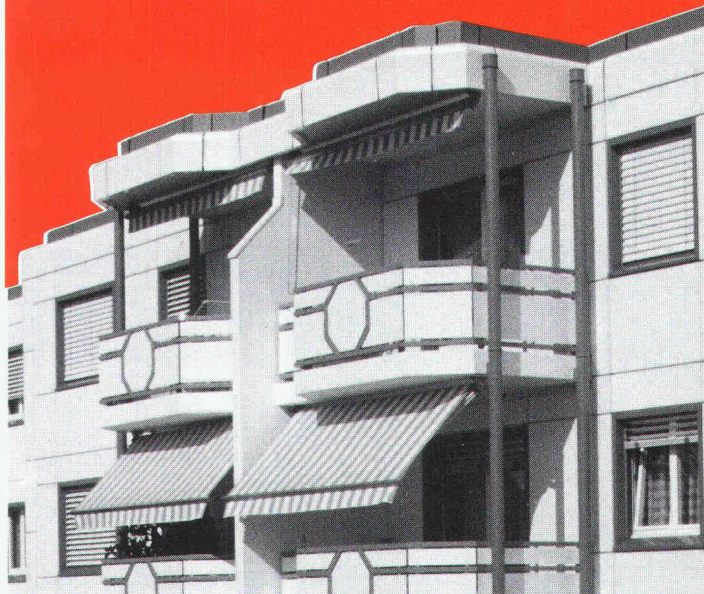

## Verre / Pierres naturelles

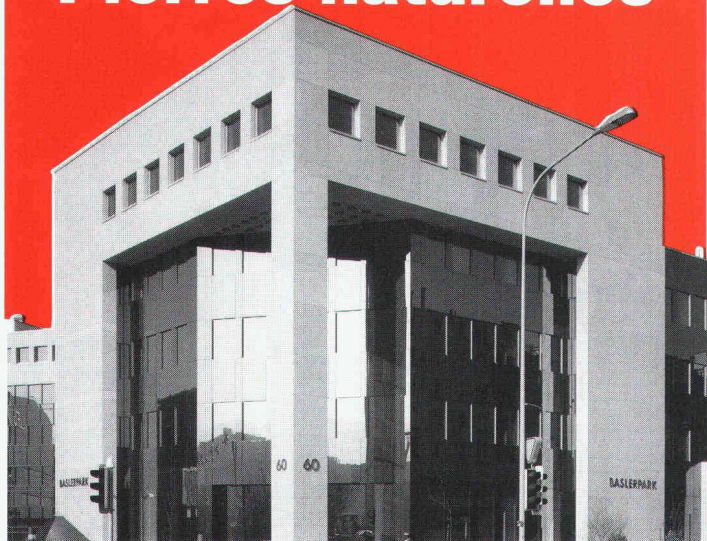

## Métaux / Béton



Les qualités des façades ventilées ne cessent de convaincre maîtres d'œuvre et architectes. Les avantages tels que salubrité, économies d'énergie mais aussi et surtout les multiples possibilités de configuration et de genres de façades sont très persuasifs. Les projets les plus insolites, voire les plus audacieux deviennent réalisables. Métal, bois, céramique, matière plastique, verre, pierre naturelle, fibrociment, terre cuite, béton ou matériaux sandwich savent traduire toutes les idées. Les entreprises membres de l'APSFV fabriquent et montent des façades ventilées dans toute la Suisse, dans le cadre de l'assainissement de bâtiments anciens ou la construction de nouveaux immeubles (habitations, commerces, bureaux, industries, hôtels, écoles, centres de soins etc). Un immeuble à façades ventilées respire, les gens qui y séjournent s'y sentent à l'aise. Vous désirez en savoir davantage? Vous souhaitez devenir membre de notre association? Il vous suffit de nous renvoyer le coupon ci-après ou de nous téléphoner au 077 - 77 51 27.

- Nous aimerions recevoir une documentation  
 Nous souhaitons devenir membre de l'APSFV

Entreprise \_\_\_\_\_

Responsable \_\_\_\_\_

Adresse \_\_\_\_\_

Téléphone / Fax \_\_\_\_\_

APSFV ASSOCIATION PROFES-  
SIONNELLE SUISSE POUR DES  
FAÇADES VENTILÉES  
Buckhauserstrasse 5, 8048 Zurich

SFHF  
APSFV  
APSFV





Quand la chaleur pose un problème:

## Les climatiseurs TOSHIBA

La solution économique pour les bureaux centres de calculs, locaux de vente, caves, fromageries, ateliers, etc. La vaste gamme TOSHIBA offre des modèles mobiles sur consoles, des appareils muraux, à monter sur fenêtre ou au plafond et nous permet de vous apporter une solution optimale à vos problèmes! Demandez la documentation détaillée dans un magasin spécialisé ou directement chez:

**Krüger + Cie SA**

1606 Forel VD, Tél. 021/781 27 91  
3110 Münsingen BE, Tél. 031/721 48 11

**KRÜGER**

# Les agents de sécurité

Isolation thermique parfaite  
avec FOAMGLAS® pour:

La Neuchâteloise Lausanne/  
La Bâloise Bâle, Soleure



Les spécialistes des compagnies d'assurance misent à coup sûr sur la sécurité – il ne saurait en être autrement. Quoi de plus normal dès lors que des assureurs suisses de renom optent

Isolation thermique parfaite  
avec FOAMGLAS® pour:

CNA Lucerne/ Elvia Berne/  
Helvetia Bienne/ Winterthour  
Assurances Winterthour

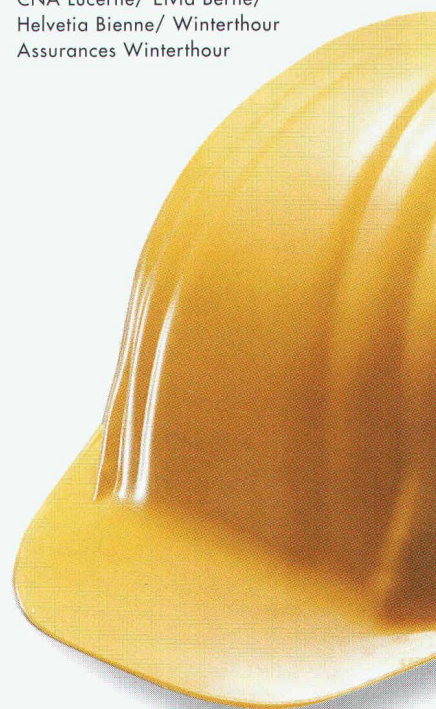

pour le calorifuge de sécurité FOAMGLAS® afin d'assurer l'isolation thermique de leurs immeubles. Ce matériau, composé de verre pur, est imperméable aux liquides et à la vapeur, incom-



*L'entrepreneur*

DE TRAVAUX PUBLICS  
RUE DU CAUDRAY 22  
CH-1020 RENENS



MARTI SA  
LAUSANNE

☎ 021-636 17 36

FAX 021/636 17 43

FOUILLES, COLLECTEURS, TERRASSEMENT, REVÊTEMENTS BITUMINEUX,  
TRAVAUX LACUSTRES, FOUILLES "CLÉ EN MAIN"

B 5293

# dans leur élément.

**Isolation thermique parfaite  
avec FOAMGLAS® pour:**

Mobilière Suisse Berne, Buchs,  
Aarau/ La Bernoise Berne, Bienne

HIERKER BSW, Luzern

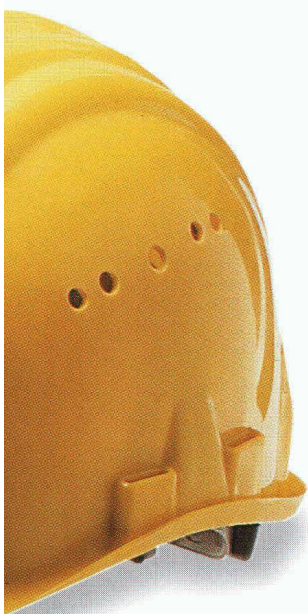

ustible, parfaitement écologique et indiscutablement durable.

On ne saurait imaginer un auxiliaire plus sûr. Appelez-nous ou

envoyez-nous un fax pour en savoir davantage.

**Pittsburgh Corning  
(Suisse) SA**

47, route de Lausanne  
CH-1110 Morges

Tel. 021/803 05 51

Fax 021/802 25 00

# FOAMGLAS®

**L'isolant qui défie le temps.**

B 5315

# LE CHAUFFAGE AU MAZOUT

...optimisé sur la protection de l'environnement.



B 5291

UNIDA

## Le mazout.

**Des réserves d'énergie suffisantes jusque bien en avant du siècle prochain.**

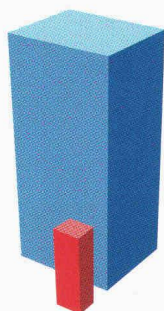

■ 135,7 milliards de tonnes de réserves  
■ 3,1 milliards de tonnes de consommation annuelle mondiale

- **L'avantage du mazout:** on a découvert ces dernières décennies plus de pétrole qu'on en a consommé durant la même période dans le monde. Les réserves connues couvriront nos besoins jusque bien en avant du siècle prochain. L'approvisionnement de la Suisse est assuré par les réserves obligatoires, les réserves des commerces et les stocks des particuliers, pour au moins 18 mois de consommation.
- **L'avantage du chauffage au mazout:** le chauffage au mazout moderne est dans de nombreux cas la solution la plus avantageuse, si l'on tient compte de tous les coûts d'installation, d'entretien, d'exploitation et d'amortissement. En outre, il remplit toutes les sévères conditions de l'Ordonnance sur la protection de l'air de la Confédération (Opair 92).
- **Renseignements techniques:** pour toute information sur le chauffage ou l'assainissement des installations de chauffage, téléphonez au numéro vert 1 55 55 79 ou commandez la brochure «Des faits – des données – des conseils pour l'assainissement des chauffages» auprès du Service d'information du mazout, Löwenstrasse 1, 8001 Zurich, téléphone 01 221 19 79.
- **Protection de l'environnement, sécurité de l'approvisionnement, avenir; l'économie pétrolière prend ses responsabilités.**



**LE CHAUFFAGE AU MAZOUT**

Le bon choix

# Bientôt épuisé !

Parue en 1989, la première édition de *Servons-nous du mot juste* avait rapidement été épuisée. L'ouvrage de M. Claude Grosgrurin avait, en effet, rencontré un vif succès auprès de toutes les personnes confrontées au problème de la traduction d'allemand en français de termes d'architecture ou de génie civil, et bon nombre de personnes attendaient impatientement la réédition aujourd'hui disponible.

L'auteur a choisi les mots les plus délicats à traduire, ceux qui prêtent le plus facilement à des confusions, voire des contresens. Partant de l'allemand, il donne pour chaque mot la traduction française correcte, assortie de commentaires propres à dissiper les doutes créés par les mauvaises habitudes. Il est vrai qu'à force de lire ou d'entendre des tournures incorrectes ou des mots employés dans un sens erroné, chacun de nous risque d'être gagné par la contagion.

Cette deuxième édition a été enrichie de beaucoup de mots nouveaux, les nombreux dessins contribuent à mieux illustrer encore les explications de l'auteur et un lexique général a été créé en fin de volume pour faciliter la recherche de mots apparaissant dans des commentaires. Enfin, le chapitre consacré aux « tournures qui font obstacle » s'attache à mettre en évidence l'influence du génie propre de chaque langue sur la rédaction d'un même texte. Il s'agit là d'une aide technique précieuse pour donner à une traduction la fluidité favorisant la compréhension et éviter les lourdeurs rebutant le lecteur.

Si la nouvelle édition comporte 40 pages de plus que la précédente, la présentation de *Servons-nous du mot juste* n'a, quant à elle, pas changé: il s'agit d'une robuste brochure à anneaux au format A5 (14,5 x 21 cm), facile à transporter et à consulter.

B 4611

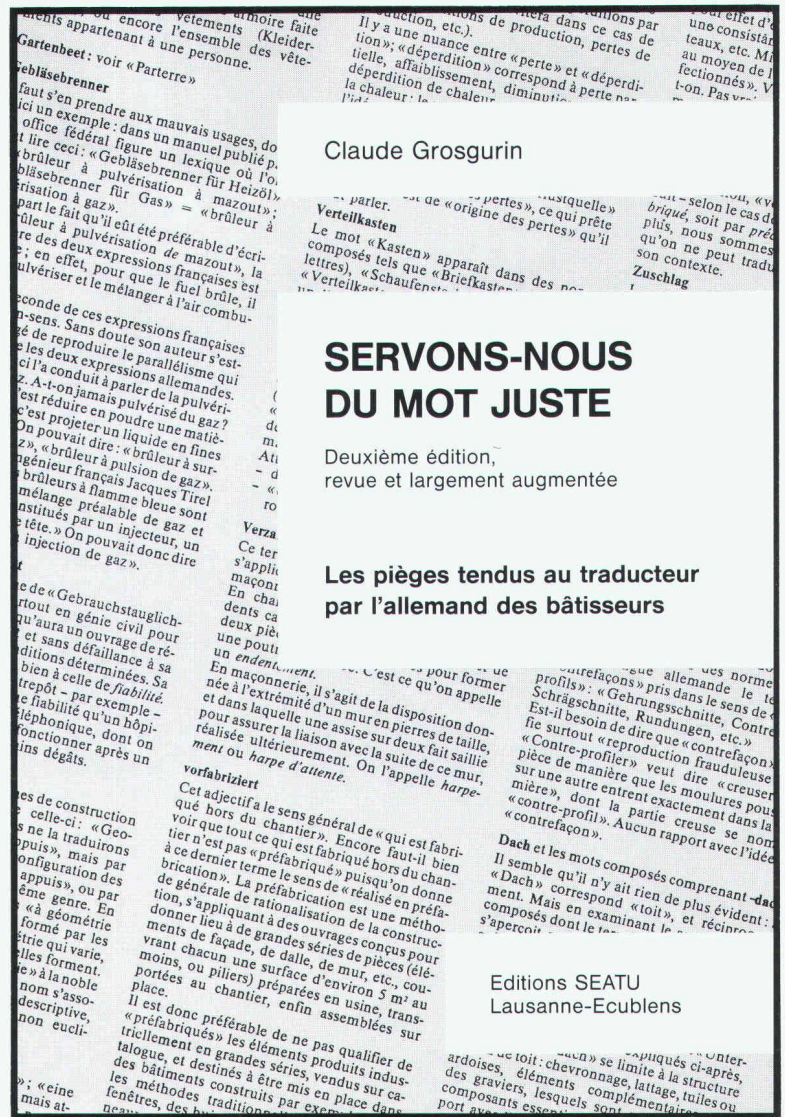

Claude Grosgrurin

## SERVONS-NOUS DU MOT JUSTE

Deuxième édition,  
revue et largement augmentée

Les pièges tendus au traducteur  
par l'allemand des bâtisseurs

Editions SEATU  
Lausanne-Ecublens

### Servons-nous du mot juste

Un volume de 104 pages avec de nombreuses illustrations, format A5 (14,5 x 21 cm), avec reliure à anneaux, couverture laminée. Editions SEATU - Ingénieurs et architectes suisses, 1024 Lausanne-Ecublens, 1992. Prix: Fr. 20.- (plus frais d'expédition)

**Ingénieurs  
et architectes  
suisses**

Bulletin technique  
de la Suisse romande

Je commande \_\_\_\_\_ exemplaire(s) du livre *Servons-nous du mot juste* (2<sup>e</sup> édition) de Claude Grosgrurin au prix de Fr. 20.- par exemplaire (frais d'expédition en sus). Le montant total est dû à réception du (des) livre(s).

Nom: \_\_\_\_\_

Adresse: \_\_\_\_\_

Localité: \_\_\_\_\_

Signature: \_\_\_\_\_

*Servons-nous du mot juste*

Commande

**Ingénieurs et architectes suisses**

Rue de Bassenges 4 - Case postale 180

1024 ÉCUBLENS

# Super

zehnder *nova*. La paroi

Une nouvelle paroi chauffante voit le jour: **zehnder nova**. Avec un design très élégant obtenu par un tout nouveau procédé de soudure au laser. Des

Zehnder-Runtal SA Oberfeldstrasse 345 5722

# Nova

chauffante de l'avenir.

SEILER DDB NEEDHAM

surfaces totalement lisses, une finition parfaite.  
Et un seul tube collecteur qui permet d'obtenir  
des parois doubles particulièrement minces.

Gränichen · téléphone 064/33 51 51 fax 064/33 53 06

**zehnder**

**rvntal**

B 5278

CORPS DE CHAUFFE  
DESIGN  
SUR MESURE



*Plus qu'un support de son.  
Plus qu'une clé.*



Original KABA® LEGIC®

B 5308

Une vision devient réalité: la nouvelle clé mécatronique KABA LEGIC ouvre des portes, gère et enregistre les accès aux zones contrôlées, saisit les temps de travail, règle la note du restaurant d'entreprise, paie l'automate à café et prend en charge bien d'autres fonctions, selon les besoins individuels. L'intelligence de la clé KABA LEGIC est, comme la nôtre, cachée dans sa tête. Elle assure l'échange des données sans contact et cryptée entre la clé et le centre électronique - en prélevant l'énergie nécessaire dans l'antenne du cylindre. Comme on pouvait s'y attendre de la part de Bauer Kaba SA, les installations de fermeture mécaniques KABA star existantes peuvent être complétées en tout temps et à peu de frais avec KABA LEGIC.

Systèmes de fermeture compatibles KABA®.

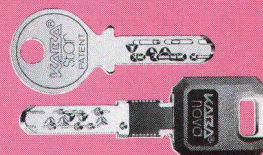

**KABA®**

L'originale.

Si vous avez envie d'en savoir plus sur cette merveille technique, demandez des informations détaillées chez Bauer Kaba SA, CH-8620 Wetzikon, téléphone 01/931 61 11. Nous vous indiquerons volontiers sur demande les points de vente et de service KABA LEGIC actuels. KABA® et LEGIC® sont des marques déposées de Bauer Kaba SA.