

**Zeitschrift:** Ingénieurs et architectes suisses  
**Band:** 123 (1997)  
**Heft:** 17/18

## Werbung

### Nutzungsbedingungen

Die ETH-Bibliothek ist die Anbieterin der digitalisierten Zeitschriften. Sie besitzt keine Urheberrechte an den Zeitschriften und ist nicht verantwortlich für deren Inhalte. Die Rechte liegen in der Regel bei den Herausgebern beziehungsweise den externen Rechteinhabern. [Siehe Rechtliche Hinweise.](#)

### Conditions d'utilisation

L'ETH Library est le fournisseur des revues numérisées. Elle ne détient aucun droit d'auteur sur les revues et n'est pas responsable de leur contenu. En règle générale, les droits sont détenus par les éditeurs ou les détenteurs de droits externes. [Voir Informations légales.](#)

### Terms of use

The ETH Library is the provider of the digitised journals. It does not own any copyrights to the journals and is not responsible for their content. The rights usually lie with the publishers or the external rights holders. [See Legal notice.](#)

**Download PDF:** 26.11.2024

**ETH-Bibliothek Zürich, E-Periodica, <https://www.e-periodica.ch>**



## Chauffage rénové: triple source d'économie.

Avec un chauffage moderne au gaz naturel, vous exaucez du même coup trois vœux et non des moindres. 1. Vous gagnez une place qui vaut de l'or: la citerne devenant inutile, vous récupérez un local car votre nouveau chauffage peut être installé dans les combles où les frais de ramonage sont nettement réduits. 2. Vous réduisez les émissions polluantes au minimum parce que c'est le propre des chaudières à gaz modernes. 3. Vous profitez des avantages inhérents à la chaudière à condensation fonctionnant à basse température: récupération de chaleur par condensation de la vapeur d'eau contenue dans les produits de combustion et rendement optimal. Avec un brûleur modulant son régime en fonction des besoins en chauffage, vous pouvez réaliser une économie d'énergie de l'ordre de 20% et plus (!). C'est dire si l'adoption du gaz naturel est une opération rentable à plus d'un titre.

# CH-BUREAUX: CLIMAT OK?



Système de chauffage et de rafraîchissement modulaire pour plusieurs zones venant du Japon: **VRV de Daikin** - la climatisation pour les bâtiments de bureaux et d'administration.

## Temps d'installation réduit

Les réseaux de gaines volumineux ne sont pas nécessaires. Ce système s'installe facilement, étape par étape, et sans transformation coûteuse au niveau de la construction. Par conséquent, il convient particulièrement aux constructions existantes.

## Frais d'exploitations avantageux

Grâce à une pompe à chaleur intégrée, à la régulation de puissance du compresseur dépendant de la vitesse de rotation et au réglage par microprocesseur, les frais d'exploitation sont réduits au minimum.



Nous vous donnerons d'autres renseignements qui pourraient vous intéresser, en nous renvoyant cette annonce ou tout simplement par téléphone!

## TCA THERMOCLIMA AG

Piccardstr.13, 9015 St.Gallen, Tel. 071-313 99 22, Fax 071-313 99 29  
Rue du lac 32, 1020 Renens, Tel. 021-634 57 50, Fax 021-634 57 80

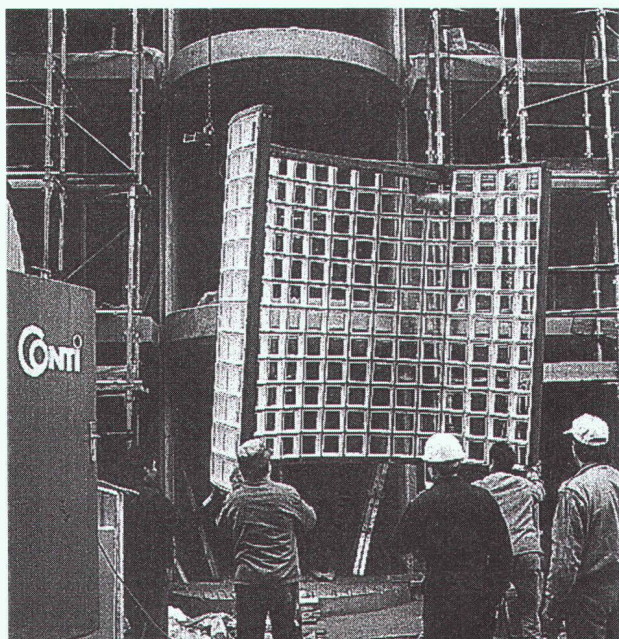

## BRIQUES DE VERRE PRÉFABRICATION MAÇONNAGE SUR CHANTIER



42, route de Satigny - 1217 Meyrin-Genève  
Tél. 022/341 4081 - Fax 022/341 4082

# Commutez!

manuellement

LINEA

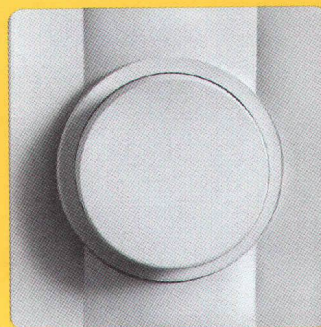

automatiquement

GIRA

par programmation

E13

- un trio performant.

## LEVY FILS

La qualité dans le moindre détail.

Levy Fils AG, Fabrik elektrischer Apparate, CH - 4013 Basel, Telefon 061/322 00 86, Telefax 061/321 11 69

# EI CONSTRUCTIONS INOXYDABLES S.A.

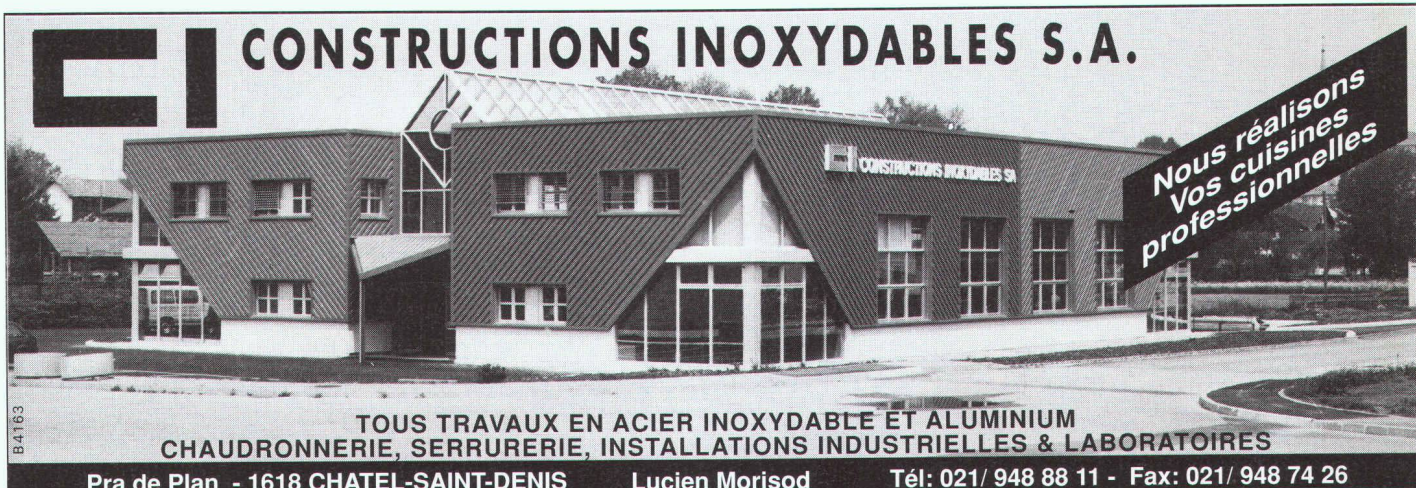

**Nous réalisons  
Vos cuisines  
professionnelles**

TOUS TRAVAUX EN ACIER INOXYDABLE ET ALUMINIUM  
CHAUDRONNERIE, SERRURERIE, INSTALLATIONS INDUSTRIELLES & LABORATOIRES

Pra de Plan - 1618 CHATEL-SAINT-DENIS

Lucien Morisod

Tél: 021/ 948 88 11 - Fax: 021/ 948 74 26

# JANISOL®

La série de profilés d'acier isolants pour portes affleurées, en applique et pour fenêtres

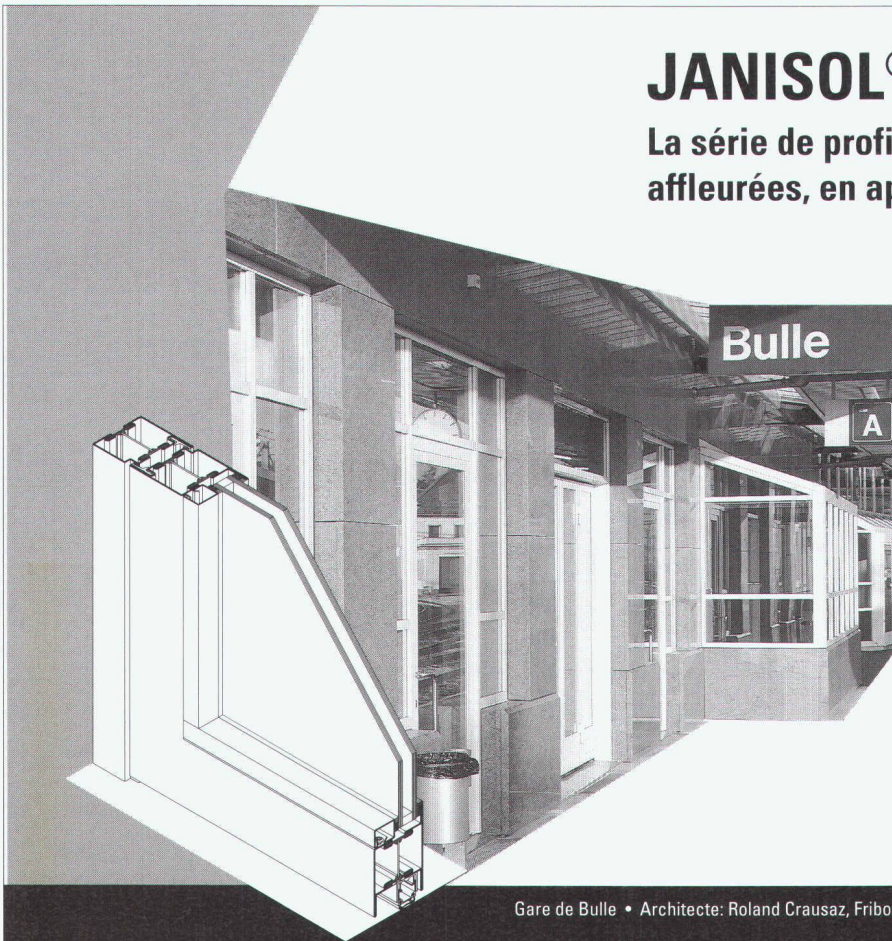

- ◆ pour portes à un et deux vantaux ainsi que pour vitrages fixes et fenêtres (vantail à la française et oscillo-battant)
- ◆ série de profilé de la hauteur de construction de 60/64 mm
- ◆ grande rigidité grâce aux isolateurs de haute qualité et à la liaison mécanique contre depouillée

**Représentation pour la Suisse romande des profilés Jansen:**

METALLICA SA, 1001 Lausanne  
Case postale 1120  
Téléphone 021/635 13 13  
Téléfax 021/634 00 01

**JANSEN**

Gare de Bulle • Architecte: Roland Crausaz, Fribourg

**METALLICA SA**

# Le Cuivre

... mais, quoi d'autre.

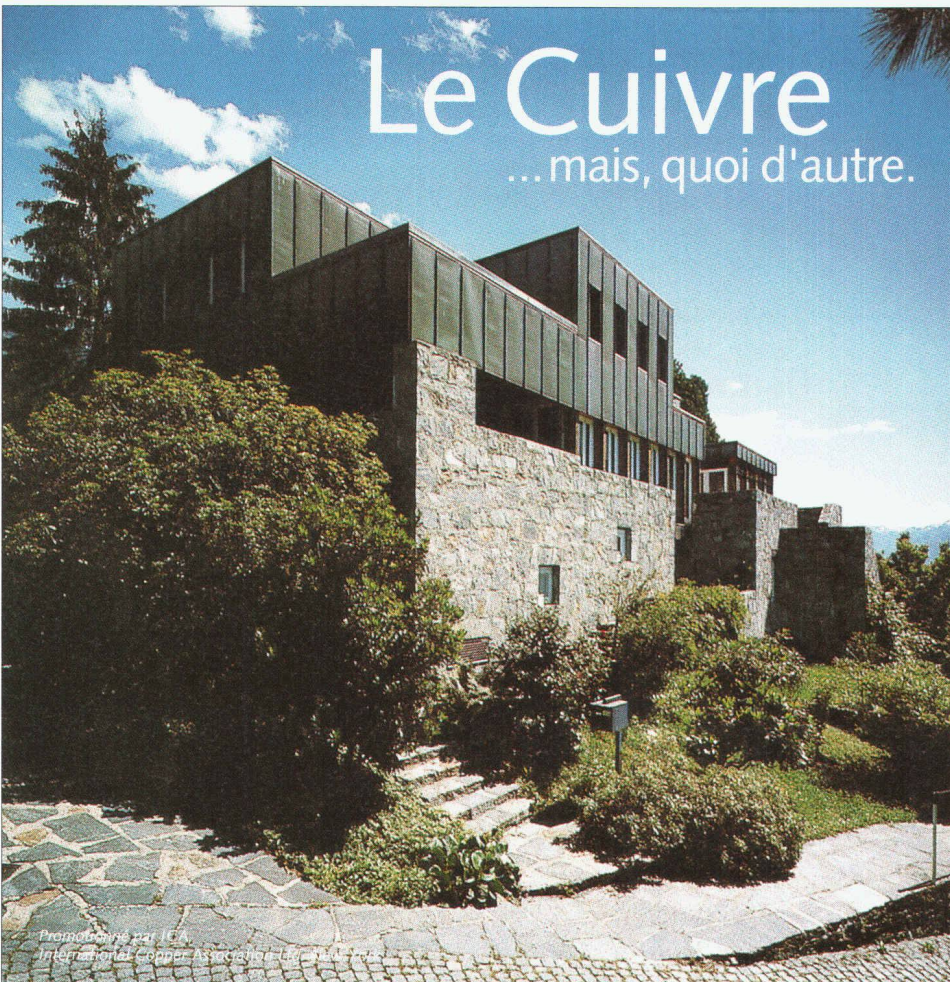

Le Cuivre  
S'accorde avec tous les autres matériaux de construction.  
– Tout en conservant sa spécificité.  
Beaucoup vous le diront.  
Choisissez le cuivre.

- Je/Nous souhaiterions davantage d'informations.
- Je vous saurai gré de bien vouloir me contacter.

Service d'information pour les toitures et façades en cuivre  
Thurgauerstr. 76  
CH-8050 Zürich  
Fax: (01) 3021776

IAS

Promoteurs: IFA  
International Copper Association Ltd.

Parue en 1989, la première édition de *Servons-nous du mot juste* avait rapidement été épuisée. L'ouvrage de M. Claude Grosгурin avait, en effet, rencontré un vif succès auprès de toutes les personnes confrontées au problème de la traduction d'allemand en français de termes d'architecture ou de génie civil, et bon nombre de personnes attendaient impatiemment la réédition aujourd'hui disponible.

L'auteur a choisi les mots les plus délicats à traduire, ceux qui prêtent le plus facilement à des confusions, voire des contresens. Partant de l'allemand, il donne pour chaque mot la traduction française correcte, assortie de commentaires propres à dissiper les doutes créés par les mauvaises habitudes. Il est vrai qu'à force de lire ou d'entendre des tournures incorrectes ou des mots employés dans un sens erroné, chacun de nous risque d'être gagné par la contagion.

Cette deuxième édition a été enrichie de beaucoup de mots nouveaux, les nombreux dessins contribuant à mieux illustrer encore les explications de l'auteur et un lexique général a été créé en fin de volume pour faciliter la recherche de mots apparaissant dans des commentaires. Enfin, le chapitre consacré aux « tournures qui font obstacle » s'attache à mettre en évidence l'influence du génie propre de chaque langue sur la rédaction d'un même texte. Il s'agit là d'une aide technique précieuse pour donner à une traduction la fluidité favorisant la compréhension et éviter les lourdeurs rebutant le lecteur.

Si la nouvelle édition comporte 40 pages de plus que la précédente, la présentation de *Servons-nous du mot juste* n'a, quant à elle, pas changé: il s'agit d'une robuste brochure à anneaux au format A5 (14,5 x 21 cm), facile à transporter et à consulter.

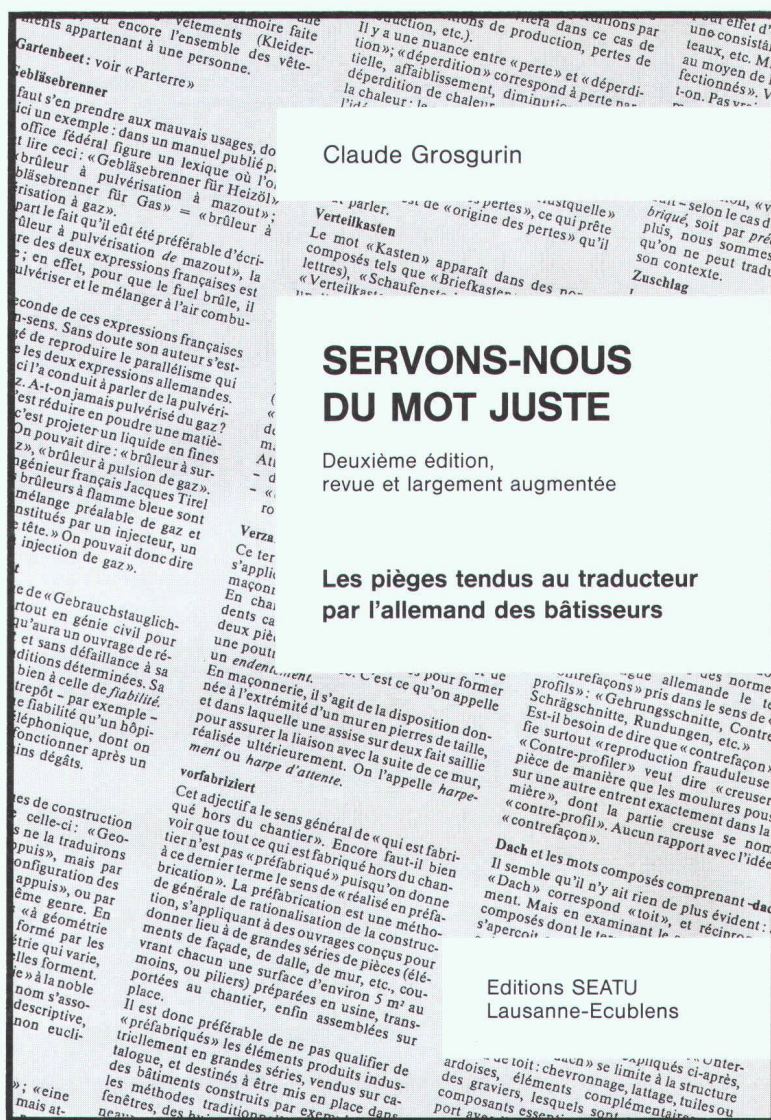

Claude Grosгурin

## SERVONS-NOUS DU MOT JUSTE

Deuxième édition, revue et largement augmentée

Les pièges tendus au traducteur par l'allemand des bâtisseurs

Editions SEATU  
Lausanne-Ecublens

### *Servons-nous du mot juste*

par Claude Grosгурin. Un volume de 104 pages avec de nombreuses illustrations, format A5 (14,5 x 21 cm), avec reliure à anneaux, couverture laminée. Editions SEATU - Ingénieurs et architectes suisses, 1024 Lausanne-Ecublens, 1992. Prix: Fr. 20.- (plus frais d'expédition)

B4611

**Ingénieurs  
et architectes  
suisses**

Bulletin technique  
de la Suisse romande

Je commande \_\_\_\_\_ exemplaire(s) du livre *Servons-nous du mot juste* (2<sup>e</sup> édition) de Claude Grosгурin au prix de Fr. 20.- par exemplaire (frais d'expédition en sus). Le montant total est dû à réception du (des) livre(s).

Nom: \_\_\_\_\_

Adresse: \_\_\_\_\_

Localité: \_\_\_\_\_

Signature: \_\_\_\_\_

## *Servons-nous du mot juste* Commande

**Ingénieurs et architectes suisses**  
Rue de Bassenges 4 - Case postale 180

1024 ÉCUBLENS

**Qui peut se  
permettre de rester  
imperturbable  
aux poids lourds?**

**SECURRO**

**Systemes d'évacuation  
linéaire des eaux  
de surface**

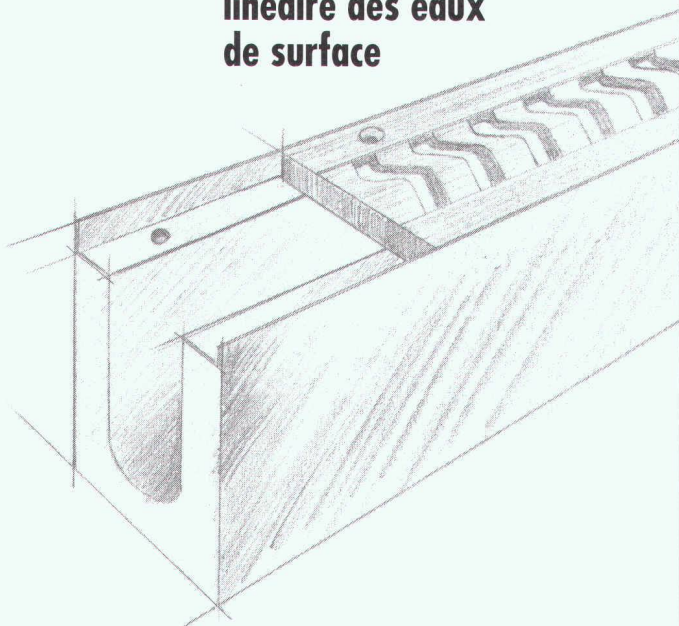

Même un transport de fort tonnage ne peut rien contre une cunette Securro. Dans leur exécution la plus performante, les cunettes en béton, munies de grilles en fonte solidement fixées résistent aux charges de roue de 25 tonnes.

Les dimensions des cunettes Securro sont nombreuses: 80 à 400 mm de hauteur resp. 100 à 400 mm de portée libre. Qu'importe leurs dimensions, grâce à la manière dont elles sont posées et à la fonctionnalité de leur grille, elles sont certes évidentes mais franchissables sans provoquer de choc.

**HUNZIKER**

Matériaux

Expositions/Ventes/Livraisons:

1123 Aclens VD Tel. 021 869 72 72 Fax 021 869 73 73  
3000 Bern 21 Tel. 031 371 96 66 Fax 031 372 05 78  
4603 Olten Tel. 062 206 91 11 Fax 062 206 92 00  
5200 Brugg Tel. 056 460 51 11 Fax 056 441 58 18  
8716 Schmerikon Tel. 055 282 41 14 Fax 055 282 41 61  
9230 Flawil Tel. 071 393 13 75 Fax 071 393 43 14  
7203 Trimmis Tel. 081 354 04 04 Fax 081 354 04 40



**une touche  
naturelle**

Rita Manaa,  
Caisse de prévoyance  
des ingénieurs  
et architectes,  
téléphone  
031 382 03 52

**cpat**

■ Caisse de Prévoyance  
des Associations  
Techniques  
SIA UTS FAS FSAI



**E. Vogel Pumpes SA - Pumpen AG - CH-2087 Cornaux**

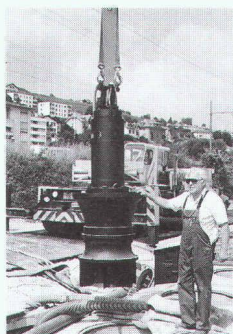

Tél. 032/7587200 – Fax 032/7587290

- Pompes
- Régulation
- Service et réparation de toutes marques



## Mélangeurs ABS à moteur submersible – Résistants en toutes circonstances

- Pour toutes sortes de bassins
- Hélices économiques en énergie et autonettoyantes
- Forme adaptée au courant d'eau
  - Exécution anticorrosion en acier
  - Puissances des moteurs entre 1.0 et 22 kW

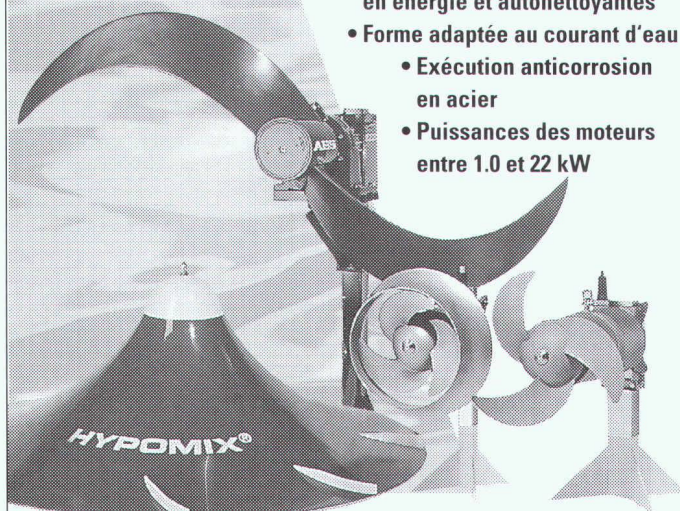

**ABS**  
Une entreprise du Groupe Cardo

Pumpanlagen komplett

**KOLB**

ABS Kolb Pumpen AG, Bahnhofstrasse 8, 8594 Güttingen  
Tel. 071/694 65 55, Fax 071/694 65 56

## LE VOLET ROULANT INHABITUEL

*... aussi personnalisé que vos fenêtres  
et votre jardin d'hiver*

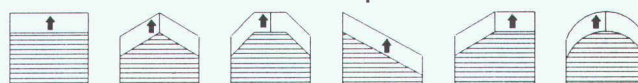
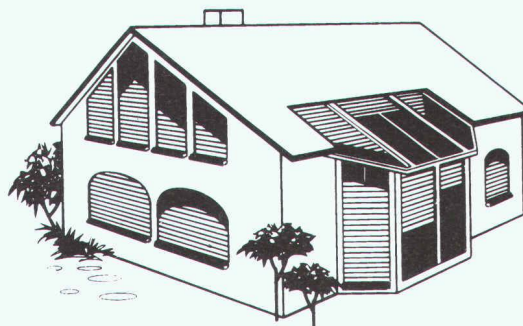

*Vous voudriez savoir tout de suite comment l'on peut équiper ultérieurement de volets roulants toutes les surfaces vitrées symétriques et asymétriques, horizontales ou verticales, jusqu'à quelle pente de toit ainsi que les fenêtres en demi-cercle? Ecrivez-nous ou téléphonez-nous - Nous vous enverrons immédiatement la brochure gratuite "Asymétrie/Symétrie".*

**Peter Brunner, Gehrenackerweg 13, CH-4203 Grellingen**  
Tél. 061 / 741 2046, Fax 061 / 741 2063

**Storen  
Service®**  
PETER BRUNNER

Suisse française: **Mme. Buluschek-Ihli,**  
Tél. 021 / 701 3310, Fax 021 / 701 4694  
Suisse italienne: **breddo bau Hr. S. Diolaiuti,**  
Tél. 091 / 967 3732, Fax 091 / 967 3321

Venez nous voir: **Altbaummodernisierung, halle 5 – stand 594**

## Chauffage au bois: performant dans tous ses composants.

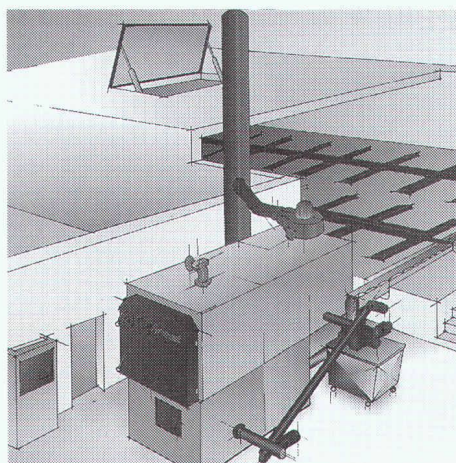

**Pyrotronic Modular**

La solution économique et écologique:

- Foyer avec dépoussiéreur des gaz de fumée intégré et décendrage automatique
- Système de commande et de surveillance avec affichage digital
- Technique de système de transport et d'extraction pour un fonctionnement parfait

**SCHMID**

SCHMID SA • Chaudières à bois • 1510 Moudon  
Tél. 021/905 35 55 - Fax 021/905 35 59

Mesurez comme jamais

auparavant... **DISTO™ basic**



- En peu de secondes
- Sans contact
- Sur un point précis
- Avec la précision du laser
- De 0,3 à 100m
- Calculateur de surfaces et volumes
- Sans aide extérieur
- Avec une énorme économie de temps et d'argent

... Tout ceci avec le nouveau Lasermètre Leica DISTO basic

Vivez cette nouvelle dimension dans la mesure! Dès maintenant chez tous les bons revendeurs.

**Leica SA**  
Société de vente  
CH-1020 Renens  
Tél. 021/635 35 53  
Fax 021/634 91 55

**Leica**

G 31/1

**FLEXWELL –  
conduite de chauffage à distance**

Un tube médian flexible en acier chrome-nickel, isolé thermiquement et enrobé d'un manteau en acier, protégé par plusieurs couches multiples contre la corrosion (bitume, PE). Livrable sur bobine en grandes longueurs jusqu'à 800 m. Ce tube flexible se pose facilement en fouille, d'un seul tenant suivant le tracé le plus direct, particulièrement dans des terrains difficiles. Avantages: Aucun raccord enterré. Tracé le plus court possible. Pas de soudures, ni d'essais de pression. Dimensions de fouilles réduites au minimum. Pression de service jusqu'à 16 bar. Température de service jusqu'à 140°C.

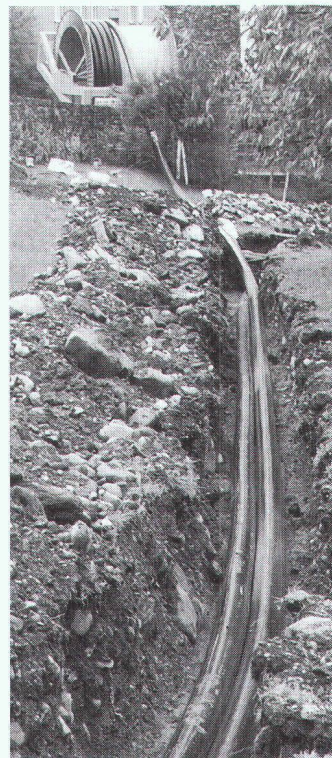
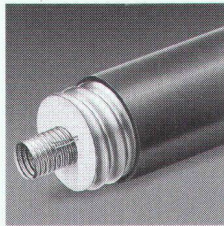

**BRUGG**

**Rohrsysteme**

Brugg Rohrsystem AG

CH-5200 Brugg  
Telefon 056 460 35 00  
Telefax 056 460 35 35

**Ponts roulants légers Demag**

A chaque emplacement où des charges jusqu'à 3200 kg doivent être soulevées, transportées, chargées et déchargées, les ponts roulants légers DEMAG vous offrent des possibilités économiques et rationnelles.

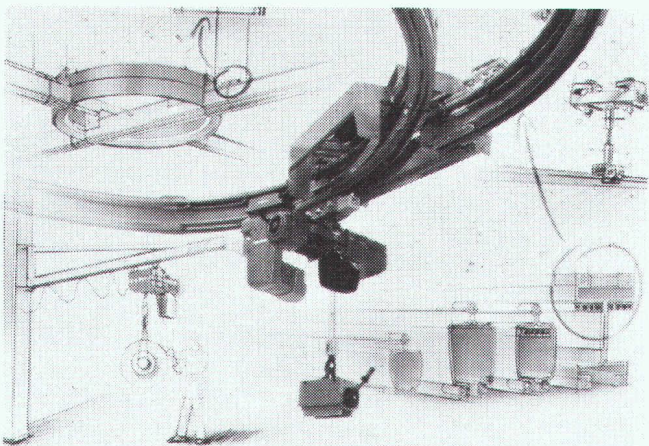

**BURRI Manutention**

W. Burri SA 1000 Lausanne 16  
Adresse: chemin de la Meunière 12 - 1008 Prilly  
Tél. (021) 624 45 33 - Fax (021) 624 18 69  
Représentant en Suisse romande de:

**Fehr Demag - Fördertechnik**

B 5370



Palans compacts    Ponts roulants    Engins de préhension    Alimentation    Plates-formes élévatrices

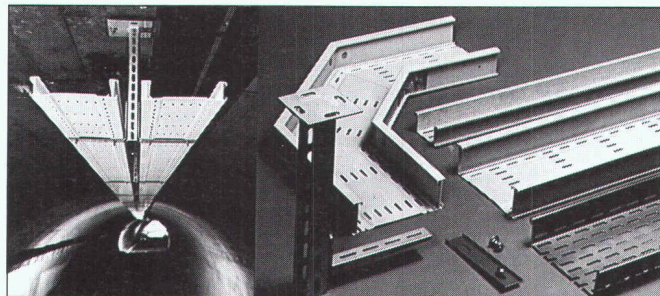

**Chemins de câbles LANZ en polyester et en acier inoxydable**

Le système de support de câbles suisse pour lourdes charges, utilisable à l'intérieur et à l'extérieur. Résistance maximale aux intempéries, aux rayons UV et à la corrosion. Indice de résistance au feu 5.3. Exempts d'halogène. Pour l'industrie chimique, les constructions souterraines, tunnels routiers et ferroviaires, ponts, installations extérieures etc.

- les chemins de 6 m de long permettent de grands écarts de suspension et un montage rapide
  - les poutrelles et consoles en acier inoxydable statiquement bien façonnées permettent des tracés peu encombrants et résistants aux vibrations.
  - propre production = garantie de livraison rapide.
- lanz oensingen sa 062/388 21 21 Fax 062/388 24 24**

Les chemins de câbles LANZ en polyester et en acier inoxydable m'intéressent. Veuillez me faire parvenir votre documentation.

Pourriez-vous me/nous rendre visite, avec préavis s.v.p.?  
Nom/adresse: \_\_\_\_\_

12f

**LANZ**

**lanz oensingen sa**  
CH-4702 Oensingen · Téléphone 062 388 21 21



# Qui fait quoi ?

## Abattage - Déchiquetage - Broyage - Bois de construction

EMERY, 1083 Mézières  
Tél. 021/903 21 10, fax 021/903 37 20,  
natel 077/21 21 10

## Adduction et captage d'eau Travaux souterrains, soutènement Etudes d'impact et de risques Gestion de projet, procédures Traitement des eaux et des déchets Mesures de bruit et de vibrations

CSD INGÉNIEURS CONSEILS SA  
• Le Mont-sur-Lausanne,  
tél. 021/647 12 41, fax 021/647 12 47  
• Granges-Paccot,  
tél. 026/466 86 86, fax 026/466 86 16  
• Sion,  
tél. 027/322 60 76, fax 027/323 58 22  
• Genève,  
tél. 022/342 59 00, fax 022/342 59 04

## Analyses chimiques et microbiologiques

Laboratoire NATURA CHIMICA, 1800 Vevey  
Tél. 021/923 55 68, fax 021/922 92 20  
Contrôle-qualité des produits, matières premières; mesures liées à l'environnement; travaux d'études et de développement divers

## Appareils de mesure d'humidité pour: Bois - Matériaux de construction

CHAKO OPTIQUE SA, 2800 Delémont  
Tél. 032/423 03 00, fax 032/423 03 05

## Archivage - Gestion et exploitation Classement, microfilms, recherche historique

Analyse technique - Maintenance  
Mer-Habitat, Merip, Lesosai-4, AMB  
ARCHEION, c.p. 28, 1000 Lausanne 9  
Tél. 021/693 49 32, fax 021/693 52 88

## Armoires - Fenêtres - Portes

Norba SA, Oron  
Tél. 021/907 72 08, fax 021/907 82 17  
Norba SA, Genève  
Tél. 022/736 32 88, fax 022/735 79 11  
Norba SA, Fribourg  
Tél. 026/436 20 04, fax 026/436 20 05

## Béton - Gravier

Gravière de la Claiè-aux-Moines SA  
1073 Savigny,  
Tél. 021/784 21 56, fax 021/784 22 76

## Briques isolantes HEKLATHERM en pierre ponce

Cornaz & Fils SA produits en béton  
1165 Allaman  
Tél. 021/807 33 21, fax 021/807 39 79

## CAO CAO Speedikon

Architecture, Ingénieur civil, Installations techniques, Facility Management: la solution CAO intégrale pour le bâtiment avec plus de 1000 postes de travail en Suisse. Hardware et software. Formation. Accompagnement de projet. Prestations de services CAO  
RZW WALDER & TRÜEB INFORMATIQUE SA  
Rue Juste-Olivier 22, 1260 Nyon 1  
Tél. 022/362 48 90, fax 022/362 48 92

## CAO et administration de chantier pour la branche de la construction

Du module soumission jusqu'à la méthode par éléments avec relation au CAO  
HEINIGER & PARTNER SA, 8620 Wetzikon,  
Hofstrasse 96 A, tél. 01/932 11 31

## Capteurs solaires thermiques - Pompes à chaleur - Chaudières (bois/mazout)

Ecube SA, 1720 Corminboeuf, rte André-Piller  
43, tél. 026/466 26 10, fax 026/466 26 86

## Carrelages - Expositions - Agencements - Salles de bain - Cuisines

Matériaux Directs, 1027 Lonay  
Tél. 021/803 25 06, fax 021/803 25 05

## Chauffage au bois manuel et automatique

SCHMID SA, 1510 Moudon  
Tél. 021/905 35 55, fax 021/905 35 59

## Constructions de grues et techniques d'acheminement

Marti-Dytan AG  
Dytan-Construction de grues, 6048 Horw  
Tél. 041/209 61 61, fax 041/209 61 62  
Pour la Suisse romande:  
ACE EQUIPEMENT SA  
5, rue Lécheretta, 1630 Bulle  
Tél. 026/912 14 01, fax 026/912 14 02

## Contrôle d'accès - Gestion des temps de présence du personnel

BIXI SYSTEMS SA,  
1052 Le Mont-sur-Lausanne  
Tél. 021/653 43 43, fax 021/653 47 47

## Cuisines Agencements Rénovations

Cuisines Modernes SA, 1510 Moudon  
Tél. 021/905 14 44, fax 021/905 43 20

## Décoration par tube au néon - éclairages HT

néon IMSA sa  
• 1033 Cheseaux-sur-Lausanne  
Tél. 021/731 23 23, fax 021/731 23 24  
• 1218 Grand-Saconnex/GE, tél. 022/798 71 71

## Echafaudage, toiture provisoire, monte-charge

Haltiner Iseli SA, 1022 Chavannes  
Tél. 021/691 59 30, fax 021/691 59 51

## Ecograde - Recyclage - Matériaux de démolition en grave de fondations

Matériaux Pierreux SA, 1073 Savigny  
Tél. 021/784 21 56, fax 021/784 22 76

## Enseignes lumineuses - tubes au néon HT

néon IMSA sa  
• 1033 Cheseaux-sur-Lausanne  
Tél. 021/731 23 23, fax 021/731 23 24  
• 1218 Grand-Saconnex/GE, tél. 022/798 71 71

## Equipements de sécurité - Systèmes d'alarme et vidéo - Contrôle d'accès

WEBER DISTRIBUTION, 2034 Pesieux  
Tél. 032/730 38 73, fax 032/730 53 68

## Fixations, tôles profilées, panneaux isolants, coupoles exutoires, voûtes

FASTO TECHNIQUE SA, 1023 Crissier,  
Tél. 021/634 45 46, fax 021/634 85 46,  
Natel 077/21 22 62

## Fontaines

ATELIER DE TAILLE DE PIERRE LUC CHAPPUIS  
1148 L'Isle, tél. 021/864 52 39,  
fax 021/864 52 25, natel 077/225 522

## Formation du personnel

GRAUER ENGINEERING, 1807 Blonay  
Tél. 021/943 43 00, fax 021/943 44 34

## Géotechnique, géologie, hydrogéologie Etudes d'impact sur l'environnement

Mesures de vibrations et de bruit  
Diagraphies de forage, flowmeter  
Contrôles de pieux

Laboratoire de sol, roche et béton  
GEOTEST SA

- 1033 Cheseaux-s-L., tél. 021/731 45 65
- 1706 Fribourg, tél. 026/466 72 67
- 1920 Martigny, tél. 027/722 76 66

## Géotechnique, mesures, environnement

DE CERENVILLE GÉOTECHNIQUE SA,  
1024 Ecublens  
Tél. 021/691 24 91, fax 021/691 24 96

## Hydrodémolition - Décapage - Lavage à haute pression et super-aspirateurs (gravas et matériaux divers)

HUBERT ETTER & FILS SA, 1628 Vuadens/FR  
Tél. 026/919 87 80, fax 026/919 87 87

## Illustration de projets d'architecture, d'urbanisme et d'aménagements paysagers

– Vues perspectives à partir de plans, cartes et photographies. Intégration visuelle du projet dans le site  
– Croquis noir-blanc et couleurs, photomontages  
– Graphisme sur ordinateur  
PERSPECTIVE, Rose Gigon, rue du Rhône 15,  
1950 Sion, tél. 027/323 63 14

## Informatique architectes et ingénieurs

Logiciels Roland Messerli:  
– Dessin et conception assistés par ordinateur  
– Gestion de chantiers  
– Méthode par éléments  
Autres:  
– MANDAT 95 Gestion des heures  
– Envoi automatique de PV par FAX/Modem avec un PC  
– Comptabilité avec TVA  
– Olivetti, Hewlett-Packard, Compaq et Brother  
JOBIN SA Informatique  
Av. de Provence 10, 1000 Lausanne 20  
Tél. 021/625 60 22, fax 021/624 07 30

## Installations solaires

Installations de production d'énergie solaire raccordées au réseau, clés en mains.  
Modules Solarex: 20 ans de garantie  
TECHNIQUES ÉNERGÉTIQUES MUNTWYLER SA  
Mâritgasse 1, 3052 Zollikofen  
Tél. 031/911 50 63, fax 031/911 51 27

## ISO 9000 - Introduction

GRAUER ENGINEERING, 1807 Blonay  
Tél. 021/943 43 00, fax 021/943 44 34

## Lanterneaux et coupoles

WATEP SA,  
Eichenweg 37 – Case postale 733  
3004 Berne 4  
Tél. 031/910 83 60, fax 031/910 83 61

## Livres-Multi média

PAYOT LIBRAIRIE,  
• Lausanne  
Tél. 021/341 33 31, fax 021/341 33 45  
• Genève Chantepoulet  
Tél. 022/731 89 50, fax 022/738 48 03  
• Fribourg  
Tél. 026/322 46 70, fax 026/322 46 75  
• Neuchâtel  
Tél. 032/724 22 00, fax 032/724 22 01

## Livres scientifiques et techniques Sciences de l'ingénieur

Librairie Polytechnique,  
EPFL CM, CP 118, 1015 Lausanne 15,  
tél. 021/693 51 04, fax 021/693 51 02

## Logiciels professionnels de gestion pour architectes

LOGISOFT DIFFUSION SA, 1030 Bussigny  
Tél. 021/701 50 33, fax 021/701 02 61

## Madriers isolants YSOX - Bois - Lamellés-collés

SAMVAZ BOIS SA, 1618 Châtel-Saint-Denis  
Tél. 021/948 94 41, fax 021/948 83 41

## Mensurations subaquatiques

Profilés en rivières, cartographie des fonds, bathymétrie  
Bureau Pierre Martin S.A., 1410 Thierrens  
Tél. 021/905 33 88, fax 021/905 40 91

## Microtunnels - Forages - Pousse-tubes

REYMOND SA  
Route de Champ-Colin 2, 1260 Nyon  
Tél. 022/361 47 31, fax 022/361 68 82

## Moustiquaires - Portes industrielles - Stores à lamelles

LAMELMATIC SA, fabrication, pose, entretien, volets à rouleaux, contrevents, 1800 Vevey  
Tél. 021/921 14 75, fax 021/921 33 82

## Néon artistique pour enseignes et éclairages

néon IMSA sa  
• 1033 Cheseaux-sur-Lausanne  
Tél. 021/731 23 23, fax 021/731 23 24  
• 1218 Grand-Saconnex/GE, tél. 022/798 71 71

## Palans électriques - Ponts roulants

BURRI SA  
Chemin de la Meunière 12, 1000 Lausanne 16  
Tél. 021/624 45 33, fax 021/624 18 69

## Panneaux d'affichage - travaux en plexiglas

néon IMSA sa  
• 1033 Cheseaux-sur-Lausanne  
Tél. 021/731 23 23, fax 021/731 23 24  
• 1218 Grand-Saconnex/GE, tél. 022/798 71 71

## Parois chauffantes - Convecteurs

BORER TECHNIK AG, Industriezone 81,  
4227 Büsserach  
Tél. 061/785 61 11, fax 061/785 61 12

## Parquets - Pergo - Publiq - Lames de boiserie - Portes

BOISSEC SA, 1030 Bussigny  
Tél. 021/706 44 55, fax 021/706 44 66

## Photogrammétrie

BSA INGÉNIEURS CONSEILS  
Façades, archéologie, bâtiment et génie civil,  
1527 Villeneuve  
Tél. 026/668 53 60, fax 026/668 53 51

## Pieux-Essais

DE CERENVILLE GÉOTECHNIQUE SA,  
1024 Ecublens  
Tél. 021/691 24 91, fax 021/691 24 96

## Pieux-Essais

BSA INGÉNIEURS CONSEILS  
Préfabriqués, moulés et forés jusqu'à 10000 KN  
Intégrité, vibrations, 1527 Villeneuve  
Tél. 026/668 53 60, fax 026/668 53 51

## Plexiglas - Verre acrylique - Polycarbonate - PVC

néon IMSA sa  
• 1033 Cheseaux-sur-Lausanne  
Tél. 021/731 23 23, fax 021/731 23 24  
• 1218 Grand-Saconnex/GE, tél. 022/798 71 71

## Poêle-Cheminées/ Foyers des cheminées

RÜEGG CHEMINÉE AG,  
Schwäntenmos 4, 8126 Zumikon  
Tél. 01/919 82 82, fax 01/919 82 90

## Technique Equipement Bureaux Distributeur NEOLT Suisse

Livraison - Service - Vente  
Natel 079/414 97 17, fax 021/646 49 47

## Travaux spéciaux du génie civil

MINAGES ET TRAVAUX SOUTERRAINS SA,  
Martigny - Minages de rocher, parois clouées, tirants, micropieux  
Tél. 027/722 65 85, fax 027/722 52 77

Etes-vous  
**architecte, ingénieur civil, économiste ou juriste**  
et seriez vous prêt à vous investir à un poste clé dans le  
**domaine de la construction en Suisse?**

- Etes-vous
- titulaire d'un diplôme universitaire dans l'une des disciplines mentionnées ci-dessus?
    - familiarisé avec le domaine de la construction en Suisse?
  - doté d'un bon sens de la communication que vous mettez au service d'un style de direction coopératif?
  - capable de piloter une importante organisation active dans les milieux de la construction et d'en préparer l'avenir en assurant la synthèse des diverses réalités de la branche?
    - agé de 40 à 50 ans?
  - au bénéfice d'une très bonne maîtrise du français et de l'allemand, parlés et écrits, ainsi que de connaissances orales de l'anglais?

Alors, vous êtes peut-être le

# directeur

recherché par une importante organisation de la branche de la construction en Suisse.

Les tâches liées à ce poste comprennent:

- la direction, selon les impératifs dictés par une gestion d'entreprise moderne et par l'évolution des marchés, d'une organisation comptant plusieurs dizaines de collaborateurs
  - le développement et la vente de prestations de service
- le suivi du marché de la construction et l'entretien de contacts avec de multiples partenaires et notamment avec les maîtres d'ouvrages.

Vous sentez-vous interpellé par ce défi? Monsieur Bähler se réjouit de répondre à votre appel par téléphone ou de recevoir votre dossier, accompagné d'une lettre manuscrite. Une discrétion totale vous est assurée.

## RESKOM

Peter Bähler, lic. ès sc. écon., Winzerstrasse 11, 8049 Zurich, tél. 01 342 28 10  
Conseil en gestion d'entreprise, ressources humaines et communication

### BFL-MASTIX®

Bandes pour l'étanchéité des joints dans les ouvrages en béton

Internet: <http://www.mastix.ch>

**mastix sa** Fax 021/648 31 72



**DONNEZ DE VOTRE SANG  
SAUVEZ DES VIES**

### BUREAUX À REMETTRE

Locaux de 300 m<sup>2</sup> environ à 5 min. (métro) centre ville.

Convientraient pour un bureau d'architecture: équipement, mobilier et machines.

Pour de plus amples renseignements: téléphonez au 021/6176314



ZWAHLEN & MAYRS S.A. - 1860 AIGLE

cherche pour son département  
**CONSTRUCTIONS MÉTALLIQUES**

### INGÉNIEUR CIVIL EPF OU ÉQUIVALENT

Bonnes connaissances et intérêt pour les structures métalliques.

Les offres écrites sont à adresser à la Direction de ZWAHLEN & MAYR S.A., case postale 17, 1860 Aigle.



**Nouveau!**

Dalles et parois avec briques en verre **K = 1.17 W/m<sup>2</sup>K**  
antifeu **R 180 F 30 F 60 F 90**

Exposition 500 m<sup>2</sup>

# Gabella Verres

1312 Eclépens Fax 021/866 02 08  
Tél. 021/866 02 00

Wollen Sie Ihre bisherigen nachgewiesenen Erfolgsausweise im

## Marketing

in Zukunft beim Schweiz. Ingenieur- und Architekten-Verein (SIA) fortsetzen?

Verfügen Sie über

- eine fundierte Marketing-orientierte Ausbildung als Architekt(in) oder Bauingenieur(in) ETH mit Zusatzausbildung im Marketing, evtl. als Betriebsökonom(in) HWV Richtung Marketing?
- eine unternehmerische, kundenorientierte Grundhaltung?
- die Fähigkeit, einen vielfältigen Dienstleistungsbereich zielsicher und mit positiven Deckungsbeiträgen in die Zukunft zu führen?
- das Idealalter zwischen 35 und 45 Jahren?
- gute Französisch-Kenntnisse in Wort und Schrift?

Dann sind Sie möglicherweise der/die gesuchte

## Leiter(in) Produkte und Dienstleistungen

und Mitglied der Geschäftsleitung

des Schweizerischen Ingenieur- und Architekten-Vereins (SIA).

Der SIA bietet nebst den Vereinsleistungen für seine Mitglieder vor allem auch Produkte und Dienstleistungen für die gesamte Bau- und Planungsbranche in den Bereichen gedruckte Verlagsprodukte, Aus- und Weiterbildung sowie Beratung an. Eine zunehmende Bedeutung erhalten Produkte als elektronische Datenträger. Zu den Abnehmern zählen nebst den Mitgliedern vor allem Bauherren, öffentliche Betriebe sowie alle Teilnehmer am Bauprozess im In- und Ausland.

Ihr zukünftiger Aufgabenbereich umfasst:

- Unternehmerisches Führen des Ressorts Markt sowie der Mitarbeiterinnen und Mitarbeiter
- Entwickeln und Lancieren im Markt von neuen Produkten und Dienstleistungen
- Erarbeiten von Marktbearbeitungsstrategien und Öffnen neuer Kundensegmente
- Wirken im Markt mit Pflege der mannigfaltigen Kontakte zu den Nutzern der Dienstleistungen

Interessiert Sie diese Herausforderung? Dann senden Sie uns bitte Ihre Bewerbungsunterlagen mit handgeschriebenem Begleitbrief. Volle Diskretion wird zugesichert. Tel. Vorinformationen können Sie allenfalls bei Herrn P. Bähler, lic. oec., RESKOM, Tel. 01 342 28 10 einholen.



Schweiz. Ingenieur- und Architekten-Verein (SIA)  
Generalsekretär, Selnastrasse 16, Postfach, 8039 Zürich

QUAND JE  
M'ÉBATS.  
MON CŒUR BAT.

Des idées pour bouger plus:  
Fondation Suisse de Cardiologie,  
case postale 176, 3000 Berne 15.

ABANDONNE  
A F F A M E  
EX I T E  
V I L E  
O U B L I E



VOTRE DON EST VITAL

### COUPON - RÉPONSE

Je veux aider Terre des hommes à secourir ces enfants

par un don

par un parrainage de Fr. \_\_\_\_\_ par mois pendant \_\_\_\_\_ mois.

J'attends les bulletins de versement.

Envoyez-moi votre documentation.

Je m'intéresse à une activité bénévole.

réf 3210

Nom: \_\_\_\_\_

Prénom: \_\_\_\_\_

Rue: \_\_\_\_\_

NPA/Lieu: \_\_\_\_\_

Date: \_\_\_\_\_

Signature: \_\_\_\_\_

Terre des hommes

Case postale 388 • 1000 Lausanne 9

Tél.: 021/653. 66.66 • CCP 10 - 11504-8

Annonce soutenue par l'éditeur

**FIRIPA**<sup>®</sup>  
Une armature de  
FISCHER REINACH.

Si 3 mètres d'armature sont posés en  
3 minutes au lieu de 30, vous avez  
gagné plus de 27 minutes...



B4917

Lorsque le pratique, l'agréable et l'économique sont si étroitement soudés l'un à l'autre, il ne peut s'agir que de la cage de raccordement FIRIPA. Posée en un tour de main, de manière sûre et avec précision - par une seule personne - elle épargne la mise en place laborieuse des étriers en U un à un, le fastidieux assemblage aux barres longitudinales, le renversement épuisant. Sans parler de tous les autres avantages. Ils se voient à l'oeil nu. Vous trouvez les cages de raccordement FIRIPA auprès des marchands d'aciers.

***FIRIPA. Le préfabriqué qui simplifie le travail.***

*Fischer Reinach AG, 5734 Reinach 062/771 15 55*

# Pour les maîtres couvreurs

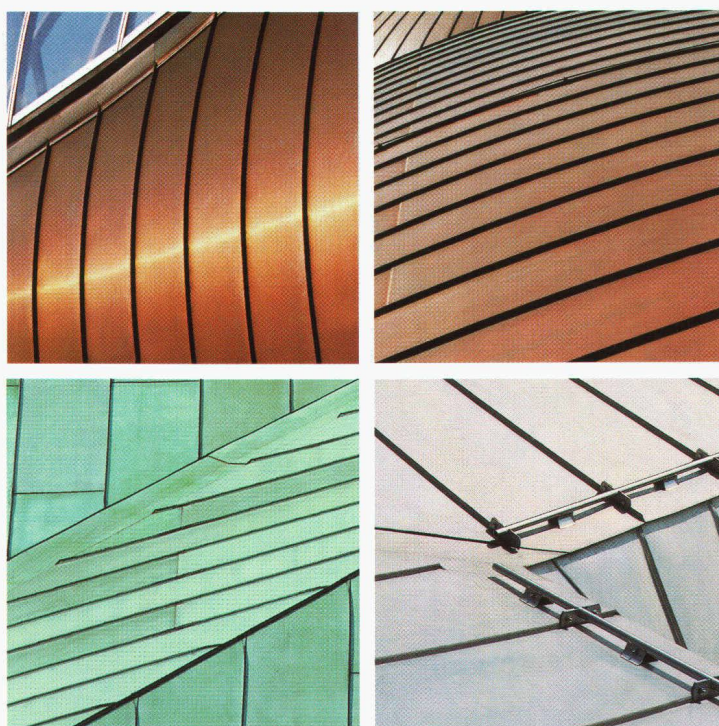

## Internet

<http://www.kme.de>

KM Europa Metal  
Aktiengesellschaft  
Postfach 33 20  
D-49023 Osnabrück

**KME**

- **Pensez toiture et vous verrez: de nombreux arguments parlent en faveur du cuivre. Matériau éternel et qui a fait ses preuves, il possède des qualités exceptionnelles car il est naturel, durable et si aisé à travailler que même les détails les plus compliqués se réalisent facilement.**
- **KME a réfléchi à la place du cuivre dans la construction d'aujourd'hui et les résultats obtenus offrent aux architectes de toutes nouvelles perspectives. Avec sa marque TECU®, KME décline le cuivre en une gamme complète de produits contemporains au service des constructeurs.**
- **TECU®, c'est le cuivre pour les toitures et les façades. D'aspect classique, mais aussi dans les tons oxydés brun-naturel, vert-patine ou gris-étain, il permet toutes les harmonies. Toujours d'excellente qualité, tous les produits TECU® offrent les mêmes facilités d'utilisation.**
- **TECU® propose de nouvelles possibilités dans l'association du cuivre à d'autres matériaux de construction. De nouvelles perspectives et une nouvelle manière de voir les toits et les façades. Naturellement.**

Pour toute information concernant les produits TECU®, adressez-vous à:  
KME (Suisse) SA  
Thurgauer Straße 76  
Postfach  
CH-8050 Zürich  
Tel. (01) 3 02 17 77  
Fax (01) 3 02 81 96

TECU®-Classic  
TECU®-Oxid  
TECU®-Patina  
TECU®-Zinn  
TECU®-Shingles

**TECU®**  
Pour les maîtres couvreurs