

Zeitschrift: Ingénieurs et architectes suisses
Band: 124 (1998)
Heft: 1/2

Werbung

Nutzungsbedingungen

Die ETH-Bibliothek ist die Anbieterin der digitalisierten Zeitschriften. Sie besitzt keine Urheberrechte an den Zeitschriften und ist nicht verantwortlich für deren Inhalte. Die Rechte liegen in der Regel bei den Herausgebern beziehungsweise den externen Rechteinhabern. [Siehe Rechtliche Hinweise.](#)

Conditions d'utilisation

L'ETH Library est le fournisseur des revues numérisées. Elle ne détient aucun droit d'auteur sur les revues et n'est pas responsable de leur contenu. En règle générale, les droits sont détenus par les éditeurs ou les détenteurs de droits externes. [Voir Informations légales.](#)

Terms of use

The ETH Library is the provider of the digitised journals. It does not own any copyrights to the journals and is not responsible for their content. The rights usually lie with the publishers or the external rights holders. [See Legal notice.](#)

Download PDF: 29.03.2025

ETH-Bibliothek Zürich, E-Periodica, <https://www.e-periodica.ch>

La nouveauté mondiale pour la reprise d'efforts tranchants:

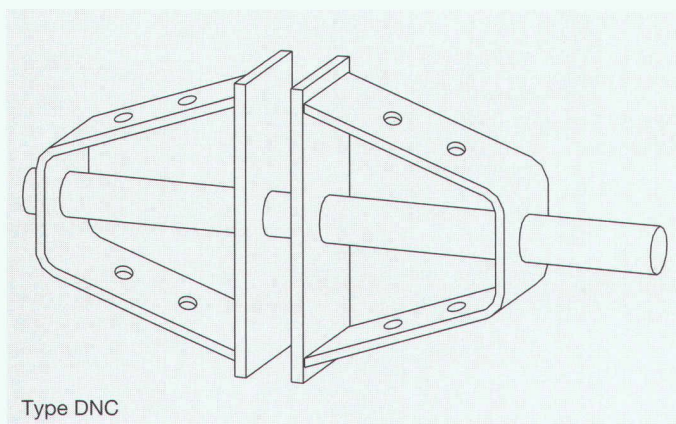

EGCO dorn

pour la reprise de charges élevées, la géométrie du corps d'ancrage permet la redistribution idéale des efforts dans le béton avec une épaisseur de dalle minimum. Egcodorn assure la cohésion de l'ensemble bien au delà des valeurs imposées par les normes avec une sécurité maximale. Nous sommes certifiés ISO 9001, livrons sur les chantiers dans les plus brefs délais. Facturation par un marchand de fers ou de matériaux.

SWISSBAU '98
27-31 janvier
halle 321, stand E12

EGCO

La solution professionnelle

Egco AG, Industriestrasse 38, 3178 Bösing, Téléphone 031 740 55 55, Téléfax 031 740 55 56, E-mail technik@egco.ch, E-Mail admin@egco.ch

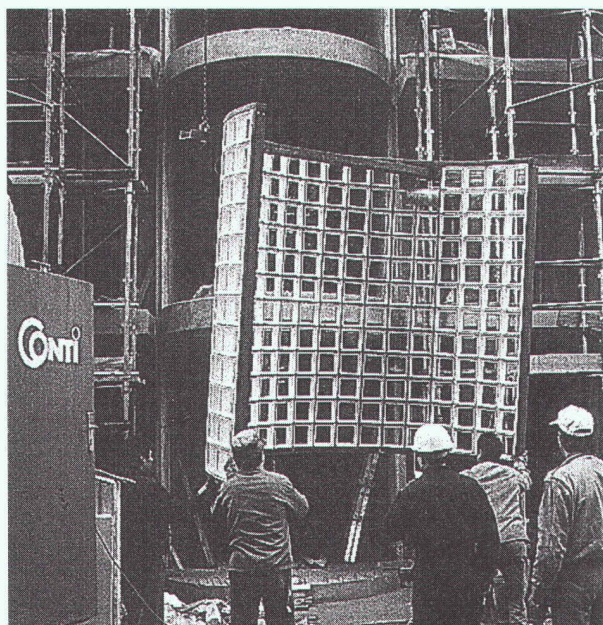

**BRIQUES DE VERRE
PRÉFABRICATION
MAÇONNAGE SUR CHANTIER**



42, route de Satigny - 1217 Meyrin-Genève
Tél. 022/341 40 81 - Fax 022/341 40 82

Laser Innovation Made in Switzerland



AS 130

- Laser double-pente avec intégration des fonctions de base d'un théodolite
- Précision remarquable
- Deuxième faisceau pour: Pilotage directionnel de machine, mesures d'angles, ARCS
- ARCS: Toute nouvelle technologie pour le pilotage de machines

Swissbau'98 halle 101 stand C26

AS 115

Laser de second-oeuvre

- 3 plans: horizontal, vertical faisceau d'aplomb et 90°
- Autonivellement entièrement électronique
- 100% étanche à l'eau et à la poussière
- Télécommande infrarouge
- Scanning



Vente • Conseils • Service dans votre région

Ammann Lasertechnik

Leica

Est Suisse

Ammann
Lasertechnik AG
Palmensteg 4
CH-8585 Amriswil
Tel. 071/41 40 2 72
Fax 071/41 40 2 79

Suisse romande

Leica Geosystems SA
Société de vente
Rue de Lausanne 60
CH-1020 Renens
Tél. 021/635 35 53
Fax 021/634 91 55

Reste de la Suisse

Leica Geosystems AG
Verkaufsgesellschaft
Kanalstrasse 21
CH 8152 Glattbrugg
Tel. 01/809 33 11
Fax 01/810 79 37

G 42/1/1

La solution **BETON** pour les **Ingénieurs** **Civils?**

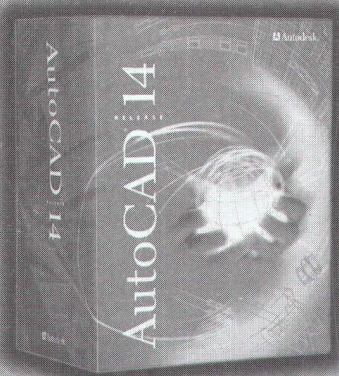

AutoCAD Release 14 et Help! BACAD.

Help!

Informatique SA

Help! Informatique SA
Techno-Pôle
CH-3960 Sierre

Tel. ++41-27/456 94 50
Fax ++41-27/456 94 53
eMail: help@bacad.ch
internet: www.bacad.ch

Autodesk.

Authorized Dealer

Autodesk.

Registered Developer

Autodesk.

Authorized System Center
Des février 1998

IP



INTER PROTECTION

Fini les problèmes de canalisation!



Grâce au système LSE® d'InterTechno®, les problèmes concernant les conduites d'eau entartrées ou attaquées par la rouille sont résolus définitivement.

Le système LSE® est le premier et seul traitement alliant un nettoyage mécanique par sablage à une protection contre la corrosion garantie par un revêtement intérieur à base de résine epoxy. Avantageux, sans entretien ultérieur, d'application rapide et propre, ce procédé d'assainissement représente enfin une réelle alternative au remplacement coûteux et peu commode de la tuyauterie.

Pour tous renseignements, veuillez vous adresser à:
INTER PROTECTION S.A. - chemin des Dailles 6 - 1053 Cugy
Tél. 021/731 1721 - Fax 021/731 5091

Photolitho noir
et couleurs
Cromalins

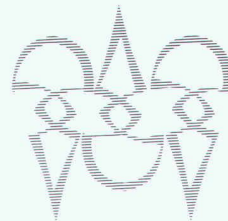

Clichés zinc,
magnésium
et nyloprint

POLYGRAVIA SA

ARTS GRAPHIQUES

Borde 28 bis, 1018 Lausanne
Tél. 021/646 89 80
Fax 021/647 68 31

neon IMSA SA
neon IMSA SA
neon IMSA SA

orientation
signalisation
identification
enseignes
plexiglas

1033 CHESEAUX
grands-champs 2
021 731 23 23
fax: 021 731 23 24

**CORPS PARES-
SEUX, CŒUR
MALHEUREUX.**

Des idées pour bouger plus:
Fondation Suisse de Cardiologie,
case postale 176, 3000 Berne 15.

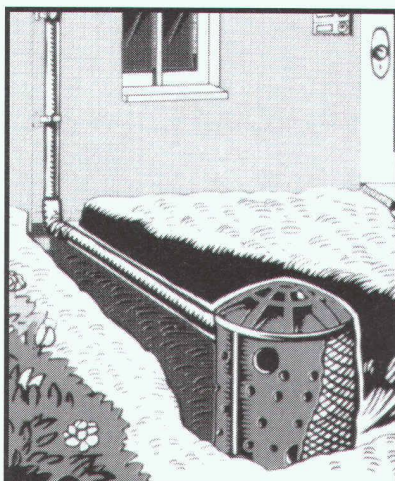

ULTRALEGER

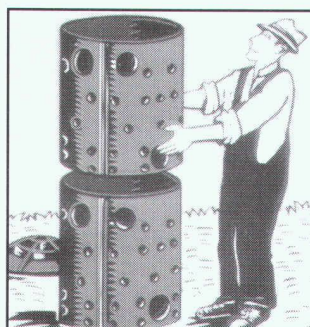

SYSDRAIN®

Puit perdu modulable

- POLYVALENT**
- Puit perdu
 - Compostière
 - Citerne
 - Regard

alpa  **vert**

alpavert SA 026. 913 75 40
CH-1628 VUADENS Fax 026. 913 75 41

ROMOLD

Regard modulaire en PE



Swissbau'98
halle 202 stand A29

HERBERT HOFMANN

Route des Jeunes 23 - Case postale 1725 - 1211 GENEVE 26
TEL. 022. 343 66 51 - FAX 022. 342 85 78



Verdure assurée avec des géotextiles organiques.

- **Tissus de coco:** Pures fibres de coco, très résistantes
- **Filet de jute:** L'alternative au meilleur prix
- **Nattes de paille et coco:** Egalement avec semences incorporées
- **Fascine végétative:** Pour la revitalisation de cours d'eau

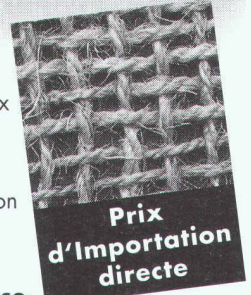

Prix d'Importation directe

Notre proposition pour un reverdissement réussi: Conseils, génie biologique, semis hydraulique/Hydro-seeding, semis forestier, gazon-gravier, végétalisation extensive de toitures, protection contre l'érosion, gazon préculivé.

HYDROSAAT SA

CH-1717 St. Ursen
Tél. 026 - 322 45 25
Fax 026 - 323 10 77



vous présente

Keyfree Integrated System

Tech talk



- ▣ Contrôle d'accès
- ▣ Gestion du temps
- ▣ Création de badges
- ▣ Levée de doute vidéo
- ▣ Gestion d'alarmes
- ▣ Visualisation sur plans

Burelap SA
Techno-pôle
3960 Sierre

Tél. 027/452 24 44
Fax 027/452 24 45
e-mail burelap@scopus.ch
www.technopole.ch

L'énergie concentrée SIXMADUN-OLYMP

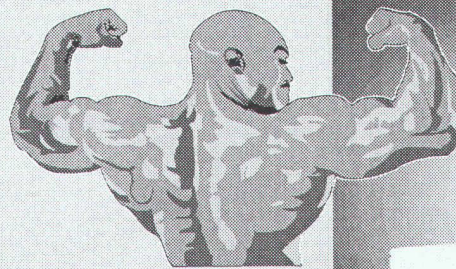

COP performance: jusqu'à 4,6! (S0/E35)

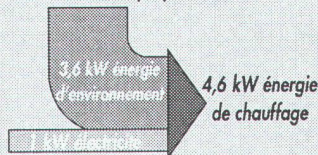

- Sans CFC
- Régulation intégrée
- Performance maximum
- Service simplifié
- Faible encombrement
- Silencieux
- Montage simple

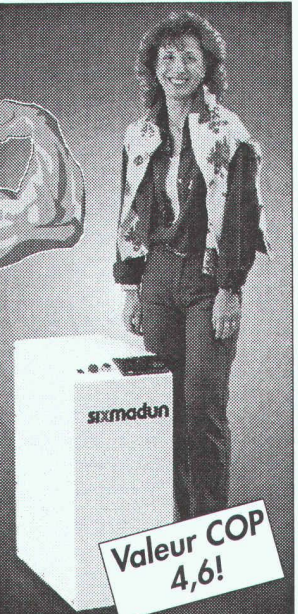

Valeur COP 4,6!

**Pompe à chaleur SMSK:
A peine plus grande qu'un PC!**

sixmadun-OLYMP

Oui, faites moi parvenir votre documentation des modèles SMSK.

Nom: _____
Rue: _____
NPA/Lieu: _____

SIXMADUN-OLYMP SA, Rue des Pêcheurs 11, 1400 Yverdon

IMD



Joint doctorates between the IMD and EPFL

The International Institute for Management Development (IMD) and the Swiss Federal Institute of Technology Lausanne (EPFL) are very keen to forge further links between the two institutions. These links can be created particularly in the area of research, resulting in very interesting synergies. More specifically, the launching of joint doctorates is an excellent means of progressing in this direction, as a complement to various already existing forms of collaboration.

The IMD and EPFL are jointly offering three doctorate scholarships, with the aim of providing engineers, economists or specialists in business and administration with the opportunity to carry out more in-depth research, comprising both engineering and management aspects.

Conditions and information:

- The excellence, competences and personality of candidates are of the utmost importance.
- The quality and originality of the projects, their interdisciplinary nature and the interest of the two institutions in the project are also important.
- A doctorate project in collaboration with an IMD professor and an EPFL professor must be developed. The Ph.D. student will work in close collaboration with research teams from both institutions. At the IMD, the Ph.D. student will be teaching and research assistant to the IMD professor, and at the EPFL, teaching and research assistant to the EPFL professor.
- Examples of possible domains are: telecommunications – bioengineering – environment – energy – transport – changeover from analogical to digital – reengineering – risk taking – safety in large projects – complex deals.
- The doctorate will start in 1998 and the thesis, written in English, must be completed within a maximum of 37 months. Each year, an assessment of the project will be carried out, on the basis of which the Ph.D. student will then be allowed to continue the project.
- Gross salary: SFr. 5,000.– per month.
- Documents required: 2-4 pages exposé of the project in English, with letter of application, C.V. and list of publications and achievements, examination results, enrolment form.
- A letter of agreement from an IMD professor and EPFL professor, confirming their commitment to collaborate with and support the Ph.D. student during the thesis work, is necessary.

Applications to be received by February 16th 1998. Application forms to be requested in writing from: Prof. Jean-Claude Badoux, President, EPFL, CE-Ecublens, 1015 Lausanne.

**QUAND JE
M'ÉBATS,
MON CŒUR BAT.**

Suivez le programme d'activité physique **IMPULSION**.
Brochure gratuite au 157 33 13 (1.49 Fr./min., N° valable jusqu'au 31.12.95) ou à la Fondation Suisse de Cardiologie, case postale 176, 3000 Berne 15.

A louer

Très beaux bureaux

Immeuble résidentiel, 100 m², idéal pour bureau d'architecte, agencement selon désirs.

Fr. 1950.– + charges

Places de parc disponibles

Avenue Juste-Olivier 25, Lausanne, tél. 021/323 08 16

Taxe sur la valeur ajoutée Obligation de s'annoncer

1. Est assujéti à la taxe sur la valeur ajoutée quiconque, même sans but lucratif, effectue de manière indépendante des opérations imposables dans le cadre d'une activité commerciale, industrielle, artisanale ou d'une autre activité professionnelle et a réalisé en 1997 pour plus de Fr. 75'000.— de recettes provenant de telles opérations (art. 17 de l'ordonnance régissant la taxe sur la valeur ajoutée [OTVA]). Les opérations imposables sont, mis à part certaines exceptions, les livraisons de biens, les prestations de services et les prestations à soi-même ayant pour objet des biens (y compris notamment l'exécution de constructions destinées à la vente, à la location ou à l'affermage). Si l'activité déterminante pour l'assujétissement n'a pas été exercée pendant toute l'année civile, le chiffre d'affaires doit être reporté sur une année entière. **Quiconque remplit les conditions d'assujétissement doit, dans la mesure où il n'est pas déjà inscrit en qualité d'assujéti à la taxe sur la valeur ajoutée, s'annoncer par écrit aussitôt que possible, mais au plus tard jusqu'au 31 janvier 1998, à l'adresse suivante:**

Administration fédérale des contributions Téléfax: 031 325 75 61
Division principale de la taxe sur la valeur ajoutée
Schwarztorstrasse 50, 3003 Berne

Sont en particulier assujéties les personnes physiques (raisons individuelles), les sociétés de personnes telles que les sociétés en nom collectif et les sociétés en commandite, les personnes morales de droit privé et de droit public, les établissements publics dépendants, ainsi que les collectivités de personnes n'ayant pas la capacité juridique, qui effectuent des opérations sous une raison sociale commune, p. ex. les consortiums dans le domaine de la construction.

Pour établir s'il y a assujétissement, c'est le chiffre d'affaires provenant de toutes les activités imposables, y compris les exportations, qui est déterminant.

Ne font pas partie du chiffre d'affaires déterminant les activités exclues du champ de l'impôt (art. 14 OTVA), telles que les prestations dans le domaine de la santé, de l'assistance sociale et de la sécurité sociale, de l'éducation, de l'enseignement, ainsi que de la protection de l'enfance et de la jeunesse, les opérations que certains organismes sans but lucratif (p. ex. associations) fournissent à leurs membres moyennant une cotisation fixée statutairement, certaines prestations culturelles, les opérations d'assurance, les opérations dans les domaines du marché monétaire et des capitaux (à l'exception de la gestion de fortune et du recouvrement de créances), les mutations d'immeubles ainsi que leur location durable, les paris, loteries et autres jeux de hasard.

Sont libérés de l'obligation de s'annoncer:

- les entrepreneurs dont le chiffre d'affaires annuel ne dépasse pas 250'000 francs, à la condition qu'après déduction de l'impôt préalable, le montant d'impôt restant ne dépasse pas régulièrement 4000 francs par année;
- les agriculteurs, sylviculteurs et horticulteurs livrant exclusivement des produits agricoles, sylvicoles et horticoles provenant de leur propre exploitation;
- les marchands de bétail pour les chiffres d'affaires provenant du bétail;
- les artistes-peintres et les sculpteurs pour les oeuvres d'art qu'ils ont créées personnellement.

Si une nouvelle entreprise est créée ou une entreprise existante est agrandie, l'assujétissement peut intervenir au moment de l'ouverture ou de l'agrandissement. Il est donc recommandé de prendre contact à temps avec l'administration précitée.

2. Quiconque, sans être enregistré comme assujéti à la taxe sur la valeur ajoutée, **acquiert au cours d'une année civile pour plus de 10'000 francs de prestations de services imposables en provenance de l'étranger** qui sont destinées à être utilisées ou exploitées sur territoire suisse (p. ex. acquisition de données ou de logiciels télétransmis, de prestations de conseil, de gestion de fortune et de publicité, même si elles sont utilisées pour des opérations exclues du champ de l'impôt - v. chiffre 1 - ou pour des buts privés), devient contribuable pour ces acquisitions et **doit s'annoncer à l'administration susmentionnée dans les 60 jours qui suivent la fin de l'année civile en question.**

Déclaration

Nom/raison sociale: _____

Prénom: _____

Adresse exacte: _____

Numéro de téléphone: _____

Genre d'activité: _____

Début de l'activité: _____

Qui fait quoi ?

Abattage - Déchiquetage - Broyage - Bois de construction

EMERY, 1083 Mézières
Tél. 021/903 21 10, fax 021/903 37 20,
natel 077/21 21 10

Adduction et captage d'eau Travaux souterrains, soutènement Etudes d'impact et de risques Gestion de projet, procédures Traitement des eaux et des déchets Mesures de bruit et de vibrations

CSD INGÉNIEURS CONSEILS SA
• Le Mont-sur-Lausanne,
tél. 021/647 12 41, fax 021/647 12 47
• Granges-Paccot,
tél. 026/466 86 86, fax 026/466 86 16
• Sion,
tél. 027/322 60 76, fax 027/323 58 22
• Genève,
tél. 022/342 59 00, fax 022/342 59 04

Archivage - Gestion et exploitation Classement, microfilms, recherche historique Analyse technique - Maintenance

Mer-Habitat, Merip, Lesosai-4, AMB

ARCHEION, pl. de la Cathédrale 5,
1005 Lausanne
Tél. 021/312 74 40, fax 021/312 63 01

Armoires - Fenêtres - Portes

Norba SA, Oron
Tél. 021/907 72 08, fax 021/907 82 17
Norba SA, Genève
Tél. 022/736 32 88, fax 022/735 79 11
Norba SA, Fribourg
Tél. 026/436 20 04, fax 026/436 20 05

Béton - Gravier

Gravière de la Claise-aux-Moines SA
1073 Savigny,
Tél. 021/784 21 56, fax 021/784 22 76

Briques isolantes HEKLATHERM en pierre ponce

Cornaz & Fils SA produits en béton
1165 Allaman
Tél. 021/807 33 21, fax 021/807 39 79

CAO CAO Speedikon

Architecture, Ingénieur civil, Installations techniques, Facility Management: la solution CAO intégrale pour le bâtiment avec plus de 1000 postes de travail en Suisse. Hardware et software. Formation. Accompagnement de projet. Prestations de services CAO
RZW WALDER & TRÜEB INFORMATIQUE SA
Rue Juste-Olivier 22, 1260 Nyon 1
Tél. 022/362 48 90, fax 022/362 48 92

CAO et administration de chantier pour la branche de la construction

Du module soumission jusqu'à la méthode par éléments avec relation au CAO
HEINIGER & PARTNER SA, 8620 Wetzikon,
Hofstrasse 96 A, tél. 01/932 11 31

Capteurs solaires thermiques - Pompes à chaleur - Chaudières (bois/mazout)

Ecube SA, 1720 Corminbœuf, rte André-Piller
43, tél. 026/466 26 10, fax 026/466 26 86

Carrelages - Expositions - Agencements - Salles de bain - Cuisines

Matériaux Directs, 1027 Lonay
Tél. 021/803 25 06, fax 021/803 25 05

Charpente - Scierie - Fournitures d'éléments triangulés hydro-nail

Dizerens Frères & Cie
1063 Chapelle-sur-Moudon
Tél. 021/905 37 37, fax 021/905 26 55

Chauffage au bois manuel et automatique

SCHMID SA, 1510 Moudon
Tél. 021/905 35 55, fax 021/905 35 59

Constructions de grues et techniques d'acheminement

Marti-Dytan AG
Dytan-Construction de grues, 6048 Horv
Tél. 041/209 61 61, fax 041/209 61 62
Pour la Suisse romande:
ACE EQUIPEMENT SA
5, rue Lécheretta, 1630 Bulle
Tél. 026/912 14 01, fax 026/912 14 02

Contrôle d'accès - Gestion des temps de présence du personnel

BIXI SYSTEMS SA, 1052 Le Mont-sur-Lausanne
Tél. 021/653 43 43, fax 021/653 47 47

Cuisines Agencements Rénovations

Cuisines Modernes SA, 1510 Moudon
Tél. 021/905 14 44, fax 021/905 43 20

Décoration par tube au néon - éclairages HT

néon IMSA sa
• 1033 Cheseaux-sur-Lausanne
Tél. 021/731 23 23, fax 021/731 23 24
• 1218 Grand-Saconnex/GE, tél. 022/798 71 71

Echafaudage, toiture provisoire, monte-charge

Haltiner Iseli SA, 1022 Chavannes
Tél. 021/691 59 30, fax 021/691 59 51

Ecograve - Recyclage - Matériaux de démolition en grave de fondations

Matériaux Pierreux SA, 1073 Savigny
Tél. 021/784 21 56, fax 021/784 22 76

Enseignes lumineuses - tubes au néon HT

néon IMSA sa
• 1033 Cheseaux-sur-Lausanne
Tél. 021/731 23 23, fax 021/731 23 24
• 1218 Grand-Saconnex/GE, tél. 022/798 71 71

Equipements de sécurité - Systèmes d'alarme et vidéo - Contrôle d'accès

WEBER DISTRIBUTION, 2034 Peseux
Tél. 032/730 38 73, fax 032/730 53 68

Etanchéité minérale (systèmes d') pour: Bassins de rétention - étangs - cours d'eau - décharges

LACTELL S.A., 1350 Orbe
Tél. 024/441 45 10, fax 024/441 44 18,
E-mail: lactell@iprolink.ch

Fixations, tôles profilées, panneaux isolants, coupoles exotoires, voûtes

FASTO TECHNIQUE SA, 1023 Crissier
Tél. 021/634 45 46, fax 021/634 85 46,
Natel 077/21 22 62

Fontaines

ATELIER DE TAILLE DE PIERRE LUC CHAPPUIS
1148 L'Isle, tél. 021/864 52 39,
fax 021/864 52 25, natel 077/225 522

Formation du personnel

GRAUER ENGINEERING, 1807 Blonay
Tél. 021/943 43 00, fax 021/943 44 34

Géotechnique, géologie, hydrogéologie Etudes d'impact sur l'environnement

Mesures de vibrations et de bruit
Diagraphies de forage, flowmeter
Contrôles de pieux
Laboratoire de sol, roche et béton
GEOTEST SA
• 1033 Cheseaux-s-L., tél. 021/731 45 65
• 1706 Fribourg, tél. 026/466 72 67
• 1920 Martigny, tél. 027/722 76 66

Géotechnique, mesures, environnement

DE CERENVILLE GÉOTECHNIQUE SA,
1024 Ecublens
Tél. 021/691 24 91, fax 021/691 24 96

Hydrodémolition de béton Super aspirateur (gravats divers)

Canalisations, curage, contrôle caméra, réhabilitation de conduite
HUBERT ETTER & FILS SA, 1628 Vuadens/FR
Tél. 026/919 87 80, fax 026/919 87 87

Illustration de projets d'architecture, d'urbanisme et d'aménagements paysagers

– Vues perspectives à partir de plans, cartes et photographies. Intégration visuelle du projet dans le site
– Croquis noir-blanc et couleurs, photomontages
– Graphisme sur ordinateur
PERSPECTIVE, Rose Gigon, rue du Rhône 15,
1950 Sion, tél. 027/323 63 14

Informatique architectes et ingénieurs

Logiciels Roland Messerli:
– Dessin et conception assistés par ordinateur
– Gestion de chantiers
– Méthode par éléments
Autres:
– MANDAT 98 Gestion des heures
– Comptabilité avec TVA
– Hewlett-Packard, JBN, Compaq et Brother
JOBIN SA Informatique
Av. de Provence 10, 1000 Lausanne 20
Tél. 021/622 71 00, fax 021/624 07 30

Installations solaires

Installations de production d'énergie solaire raccordées au réseau, clés en mains.
Modules Solarex: 20 ans de garantie
TECHNIQUES ÉNERGÉTIQUES MUNTWYLER SA
Mâritgasse 1, 3052 Zollikofen
Tél. 031/911 50 63, fax 031/911 51 27

ISO 9000 - Introduction

GRAUER ENGINEERING, 1807 Blonay
Tél. 021/943 43 00, fax 021/943 44 34

Laboratoire, essais sur asphalte, béton, étanchéités, sols, roches

Contrôles de qualité, conseils expertises.
Tests au laboratoire et in situ (ainsi que analyses chimiques, microscopie, champ du potentiel, etc.)
IMP INSTITUT D'ESSAI DE MATÉRIAUX S.A.
3280 Morat/Murten, rte de Fribourg 25
Tél. 026/670 07 07, fax 026/670 07 08

Lanterneaux et coupoles

WATEP SA, Eichenweg 37,
case postale 733, 3004 Berne 4
Tél. 031/910 83 60, fax 031/910 83 61

Livres-Multi média

PAYOT LIBRAIRIE,
• Lausanne
Tél. 021/341 33 31, fax 021/341 33 45
• Genève Chantepoulet
Tél. 022/731 89 50, fax 022/738 48 03
• Fribourg
Tél. 026/322 46 70, fax 026/322 46 75
• Neuchâtel
Tél. 032/724 22 00, fax 032/724 22 01

Livres scientifiques et techniques Sciences de l'ingénieur

Librairie Polytechnique,
EPFL CM, CP 118, 1015 Lausanne 15,
tél. 021/693 51 04, fax 021/693 51 02

Logiciels professionnels de gestion pour architectes

LOGISOFT DIFFUSION SA, 1030 Bussigny
Tél. 021/701 50 33, fax 021/701 02 61

Madriers isolants YSOX - Bois - Lamellés-collés

SAMVAZ BOIS SA, 1618 Châtel-Saint-Denis
Tél. 021/948 94 41, fax 021/948 83 41

Mensurations subaquatiques

Profilés en rivières, cartographie des fonds, bathymétrie
Bureau Pierre Martin S.A., 1410 Thierrens
Tél. 021/905 33 88, fax 021/905 40 91

Microtunnels - Forages - Pousse-tubes

REYMOND SA
Route de Champ-Colin 2, 1260 Nyon
Tél. 022/361 47 31, fax 022/361 68 82

Moustiquaires - Portes industrielles - Stores à lamelles

LAMELMATIC SA, fabrication, pose, entretien, volets à rouleaux, contrevents, 1800 Vevey
Tél. 021/921 14 75, fax 021/921 33 82

Néon artistique pour enseignes et éclairages

néon IMSA sa
• 1033 Cheseaux-sur-Lausanne
Tél. 021/731 23 23, fax 021/731 23 24
• 1218 Grand-Saconnex/GE, tél. 022/798 71 71

Palans électriques - Ponts roulants

BURRI SA
Chemin de la Meunière 12, 1000 Lausanne 16
Tél. 021/624 45 33, fax 021/624 18 69

Panneaux d'affichage - travaux en plexiglas

néon IMSA sa
• 1033 Cheseaux-sur-Lausanne
Tél. 021/731 23 23, fax 021/731 23 24
• 1218 Grand-Saconnex/GE, tél. 022/798 71 71

Parois chauffantes - Convecteurs

BORER TECHNIK AG, Industriezone 81,
4227 Büsserach
Tél. 061/785 61 11, fax 061/785 61 12

Parquets - Pergo - Publiq - Lames de boiserie - Portes

BOISSEC SA, 1030 Bussigny
Tél. 021/706 44 55, fax 021/706 44 66

Photogrammétrie

BSA INGÉNIEURS CONSEILS
Façades, archéologie, bâtiment et génie civil,
1527 Villeneuve
Tél. 026/668 53 60, fax 026/668 53 51

Pieux-Essais

DE CERENVILLE GÉOTECHNIQUE SA,
1024 Ecublens
Tél. 021/691 24 91, fax 021/691 24 96

Pieux-Essais

BSA INGÉNIEURS CONSEILS
Préfabriqués, moulés et forés jusqu'à 10000 kN
Intégrité, vibrations, 1527 Villeneuve
Tél. 026/668 53 60, fax 026/668 53 51

Plexiglas - Verre acrylique - Polycarbonate - PVC

néon IMSA sa
• 1033 Cheseaux-sur-Lausanne
Tél. 021/731 23 23, fax 021/731 23 24
• 1218 Grand-Saconnex/GE, tél. 022/798 71 71

Poêle-Cheminées/ Foyers des cheminées

RÜEGG CHEMINÉE AG,
Schwänthenmos 4, 8126 Zumikon
Tél. 01/919 82 82, fax 01/919 82 90

Sciage et forage du béton

PRO-DIAFOR SA, route de Vevey 58,
1009 Pully, tél./fax 021/729 70 81

Technique Equipement Bureaux Distributeur NEOLT Suisse

Livraison - Service - Vente
Natel 079/414 97 17, fax 021/646 49 47

Travaux spéciaux du génie civil

MINAGES ET TRAVAUX SOUTERRAINS SA,
Martigny - Minages de rocher, parois clouées, tirants, micropieux
Tél. 027/722 65 85, fax 027/722 52 77

Gros œuvre.

Génie civil.

Matériaux bruts, isolation.

Chantier, atelier.

**Infrastructa (infrastructure
technique des bâtiments).**

Planification, communication.



Savoir-faire pour les pros.

Tout pour rester dans le coup: 700 exposants de 30 pays présentent les produits, les services et les techniques les plus modernes pour la construction et l'architecture. Tout sur le gros œuvre, le génie civil et l'infrastructure technique des bâtiments. Avec des présentations spéciales attractives sur les façades, l'énergie, l'infrastructure du trafic, etc. Et par ailleurs, le Congrès Infrastructa sur «La gestion des bâtiments durant leur cycle de vie». De précieuses informations et des idées coup sur coup. La grande Exposition de la construction avec son nouveau concept est un must pour les pros. Du 27 au 31 janvier 1998, tous les jours de 9 à 18 heures. Swissbau 98, CH-4021 Bâle, tél. 061 686 20 20, fax 061 686 21 88. www.messebasel.ch/swissbau

27. - 31.1.1998

**SWISS
BAU 98**

Messe Basel.