

Zeitschrift: Ingénieurs et architectes suisses
Band: 124 (1998)
Heft: 13

Werbung

Nutzungsbedingungen

Die ETH-Bibliothek ist die Anbieterin der digitalisierten Zeitschriften. Sie besitzt keine Urheberrechte an den Zeitschriften und ist nicht verantwortlich für deren Inhalte. Die Rechte liegen in der Regel bei den Herausgebern beziehungsweise den externen Rechteinhabern. [Siehe Rechtliche Hinweise.](#)

Conditions d'utilisation

L'ETH Library est le fournisseur des revues numérisées. Elle ne détient aucun droit d'auteur sur les revues et n'est pas responsable de leur contenu. En règle générale, les droits sont détenus par les éditeurs ou les détenteurs de droits externes. [Voir Informations légales.](#)

Terms of use

The ETH Library is the provider of the digitised journals. It does not own any copyrights to the journals and is not responsible for their content. The rights usually lie with the publishers or the external rights holders. [See Legal notice.](#)

Download PDF: 16.03.2025

ETH-Bibliothek Zürich, E-Periodica, <https://www.e-periodica.ch>



Pour la plus haute sécurité: Toiture de sécurité Sarnafil

La toiture de sécurité Sarnafil est l'exemple type de notre compétence en étanchéité. En tant que solution «sur mesure», elle offre à votre ouvrage une longévité et une sécurité accrues. En effet, dès le premier jour et



durant toute son utilisation les compartimentages et éléments de contrôle intégrés veillent pour sa plus haute sécurité. Et nous, Sarnafil avec notre garantie étendue et nos prestations de service veillons pour le reste.

Nous vous renseignons volontiers jusqu'au dernier détail.
Sarnafil SA, En Budron D3
CH-1052 Le Mont-sur-Lausanne
Téléphone: 021 653 50 53
Fax: 021 652 48 55

Sarnafil – La compétence en échantéité

 **Sarna**
Division Sarnafil

Sarnafil est et reste leader:

- Premier fabricant mondial et offreur de lés d'étanchéité sur la base de polyoléfines souples.
- Des solutions de systèmes «sur mesure» réalisées en étroit partenariat.
- Un système de sécurité accru, une garantie étendue ainsi que des prestations de service.
- Un management conséquent, tenant compte de l'environnement et de l'écologie.
- 40 années d'innovation et d'expérience en réalisation et utilisation de lés d'étanchéité synthétiques.





**REYMOND
SA**

«Groupe Losinger»

Route de Champ-Colin 2 • 1260 NYON
Tél. 022 361 47 31
Fax 022 361 68 82

MICROTUNNELS

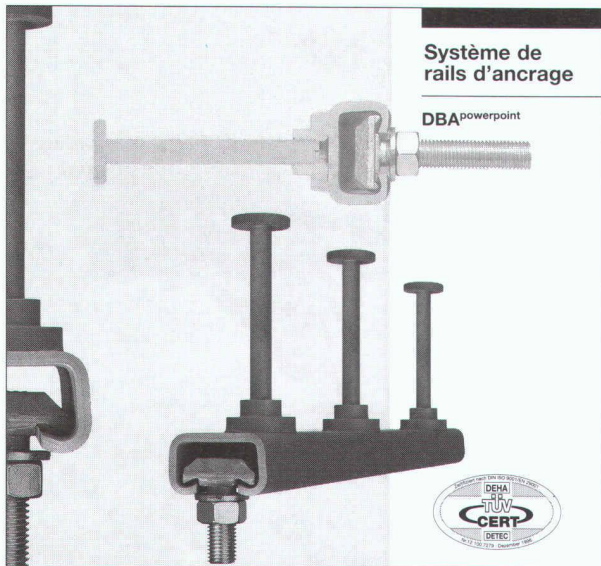

Système de rails d'ancrage

DBA powerpoint

DBA powerpoint – la nouvelle option

Le rail d'ancrage **DBA powerpoint** est un incorporé métallique pour des éléments du gros-œuvre ou préfabriqués de toutes sortes. Il s'intègre dans une gamme de rails d'ancrage répondant à la technique moderne actuelle.

La nouvelle technologie se concentre sur la méthode de soudage de l'écrou sur le rail. Cette liaison brevetée a permis au **DBA powerpoint** de devenir un produit extrêmement performant dans le domaine de la fixation. Notre rail déjà utilisé avec grand succès dans d'importants pro-

jets internationaux fait maintenant son entrée sur le marché suisse.

Les domaines d'utilisation du **DBA powerpoint** sont essentiellement les suivants:

- fixation de façades en béton armé
- liaison d'éléments préfabriqués en béton armé
- fixation de façades en pierre naturelle
- ancrage de maçonnerie de parement
- fixation de constructions ultérieures en acier ou en bois
- fixation de conduites

RISS

CH-8108 Dällikon-Zurich
Industriestrasse 32
Téléphone (01) 844 11 22
Téléfax (01) 844 11 51

CH-1166 Perroy-Sus-Graux
Case postale 33
Téléphone (021) 825 24 14
Téléfax (021) 825 41 40

- UNE GAMME COMPLETE -

ROUTE

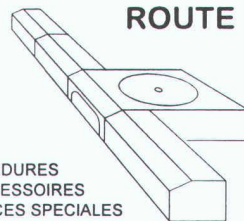

- BORDURES
- ACCESSOIRES
- PIECES SPECIALES



- BRIQUES BETON
- SAUT-DE-LOUP
- LINTEAUX

BATIMENT



- TUYAUX
- CHAMBRES
- ACCESSOIRES

PREFABRICATION

- ELEMENTS SELON PLAN JUSQU' à 25 TO
- GARAGES PREFABRIQUES
- MURS DE SOUTÈNEMENT
- ESCALIERS ETC...

CANALISATIONS



- PAVES
- DALLES GRILLES GAZON
- BACS A FLEURS
- SOUTÈNEMENT DE TALUS
- CLÔTURES ETC...



- FOSSES DE DECANtATION
- SEPARATEURS
- DECANTEURS
- DESSABLEURS

AMENAGEMENTS EXTERIEURS



EPURATION

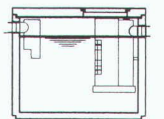

FABRIQUE DE PRODUITS EN BETON

DESMEULES
Frères sa

1523 GRANGES-MARNAND

TEL. 026 668 16 26

FAX 026 668 20 71

Enkadrain®

Les nattes de drainage les plus utilisées dans les fouilles suisses.

Evidemment du 1^{er} en géosynthétiques:

SCHOELLKOPF AG

Schaffhauserstrasse 265, 8057 Zurich

Tél. 01/312 16 16, Fax 01/312 16 26

Ici, les conseils, la qualité et le prix jouent !



Porte intérieure type Kellcopan®

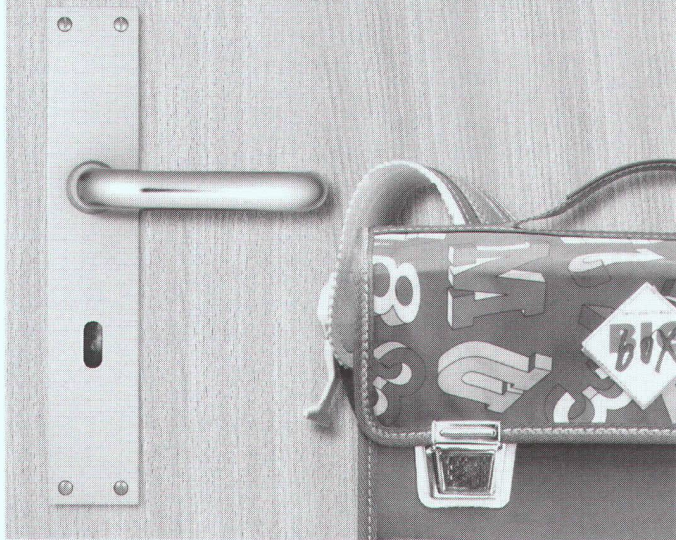

Autres portes de qualité Schedle-Kellpax:
Porte palière type **Alupan®**
Porte extérieure et tous temps **Kellpax®**
Portes de sécurité, portes antifeu
Portes type isophone et antiradiations

S C H E D L E
K E L L P A X

Vente exclusivement par le marchand de bois.
Tél. 056 648 99 77, Fax 056 648 97 01

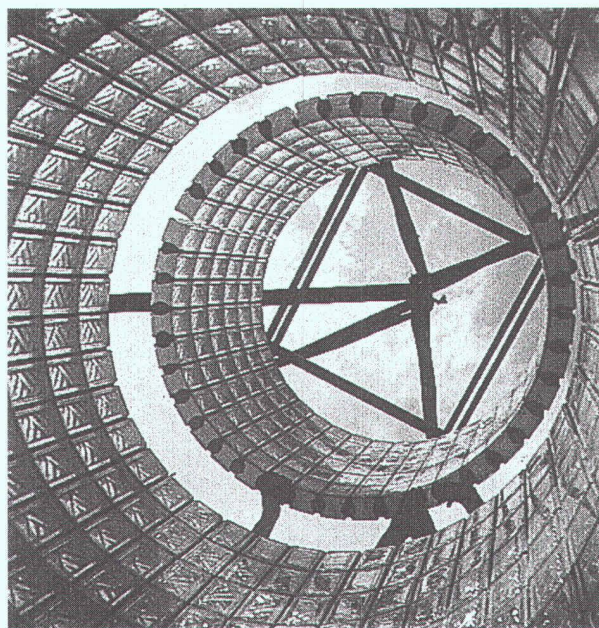

**BRIQUES DE VERRE
PRÉFABRICATION
MAÇONNAGE SUR CHANTIER**

ONTI

42, route de Satigny - 1217 Meyrin-Genève
Tél. 022/341 40 81 - Fax 022/341 40 82

Aciers inoxydables

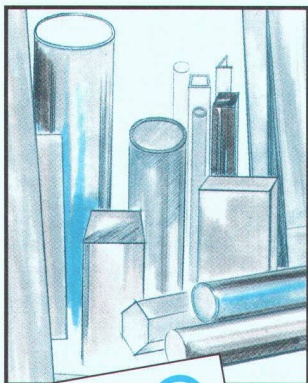

Métaux de décolletage

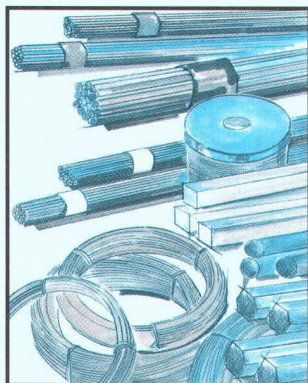

Accessoires inoxydables

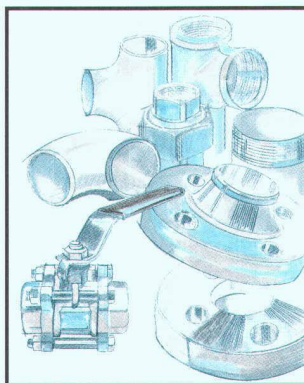

Bandes et fils

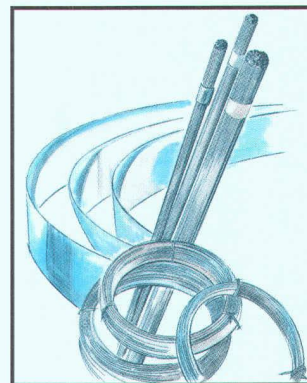

NOTZ METALL

T. P. Bienne

Notz Métal SA, 2501 Bienne
Case postale 1157
Tél. vente: : 032 366 77 66
Fax : 032 366 77 34

Laboratoire

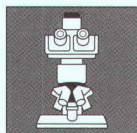

Ateliers

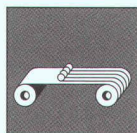

<input type="checkbox"/> Veuillez prendre contact avec notre service	<input type="checkbox"/> Veuillez nous envoyer votre documentation
.....	
Entreprise	
.....	
Responsable	
.....	
Adresse	
.....	
NP/Lieu	
.....	
Téléphone	Département
.....

Notz Metall AG, Volketswil
Postfach 317, 8603 Schwerzenbach
Tel. Verkauf : 01 945 00 66
Fax : 01 945 29 24

Transports

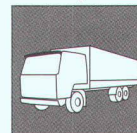

ISO 9002

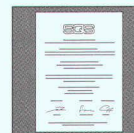

Qui fait quoi ?

Arbres - Abattage - Déchiquetage - Travaux spéciaux aériens - élagage
EMERY, 1083 Mézières
Tél. 021/903 21 10, fax 021/903 37 20,
natel 079/310 65 10, 079/622 53 52

Adduction et captage d'eau Travaux souterrains, soutènement Etudes d'impact et de risques Gestion de projet, procédures Traitement des eaux et des déchets Mesures de bruit et de vibrations
CSD INGÉNIEURS CONSEILS SA
• Le Mont-sur-Lausanne, tél. 021/647 12 41, fax 021/647 12 47
• Granges-Paccot, tél. 026/466 86 86, fax 026/466 86 16
• Sion, tél. 027/322 60 76, fax 027/323 58 22
• Genève, tél. 022/342 59 00, fax 022/342 59 04

Archivage - Gestion et exploitation Classement, microfilms, recherche historique Analyse technique - Maintenance
Mer-Habitat, Merip, Lesosai-4, AMB ARCHEION, pl. de la Cathédrale 5, 1005 Lausanne
Tél. 021/312 74 40, fax 021/312 63 01

Béton - Gravier
Gravière de la Claie-aux-Moines SA
1073 Savigny,
Tél. 021/784 21 56, fax 021/784 22 76

Briques isolantes HEKLATHERM en pierre ponce
Cornaz & Fils SA produits en béton
1165 Allaman
Tél. 021/807 33 21, fax 021/807 39 79

CAO CAO Speedikon
Architecture, Ingénieur civil, Installations techniques, Facility Management: la solution CAO intégrale pour le bâtiment avec plus de 1000 postes de travail en Suisse. Hardware et software. Formation. Accompagnement de projet. Prestations de services CAO
RZW WALDER & TRÜEB INFORMATIQUE SA
Rue Juste-Olivier 22, 1260 Nyon 1
Tél. 022/362 48 90, fax 022/362 48 92

Captteurs solaires thermiques - Pompes à chaleur - Chaudières (bois/mazout)
Ecube SA, 1720 Corminbœuf, rte André-Piller 43, tél. 026/466 26 10, fax 026/466 26 86

Carrelages - Expositions - Agencements - Salles de bain - Cuisines
Matériaux Directs, 1027 Lonay
Tél. 021/803 25 06, fax 021/803 25 05

Charpente - Scierie - Fournitures d'éléments triangulés hydro-nail
Dizerens Frères & Cie
1063 Chapelle-sur-Moudon
Tél. 021/905 37 37, fax 021/905 26 55

Chauffage au bois manuel et automatique
SCHMID SA, 1510 Moudon
Tél. 021/905 35 55, fax 021/905 35 59

Constructions de grues et techniques d'acheminement
Marti-Dytan AG
Dytan-Construction de grues, 6048 Horw
Tél. 041/209 61 61, fax 041/209 61 62
Pour la Suisse romande:
ACE EQUIPEMENT SA
5, rue Lécheretta, 1630 Bulle
Tél. 026/912 14 01, fax 026/912 14 02

Contrôle d'accès - Gestion des temps de présence du personnel
BIXI SYSTEMS SA, 1052 Le Mont-sur-Lausanne
Tél. 021/653 43 43, fax 021/653 47 47

Cuisines Agencements Rénovations
Cuisines Modernes SA, 1510 Moudon
Tél. 021/905 14 44, fax 021/905 43 20

Décoration par tube au néon - éclairages HT néon IMSA sa
• 1033 Cheseaux-sur-Lausanne
Tél. 021/731 23 23, fax 021/731 23 24
• 1218 Grand-Saconnex/GE, tél. 022/798 71 71

Détection incendie - Système de sécurité
ABARISK SA, ch. du Marais 6,
1032 Romanel-sur-Lausanne
Tél. 021/647 15 15, fax 021/647 44 44

Ecograve - Recyclage - Matériaux de démolition en grave de fondations
Matériaux Pierreux SA, 1073 Savigny
Tél. 021/784 21 56, fax 021/784 22 76

Electricité d'origine solaire
Alimentation électrique par modules solaires Solarex (20 ans de garantie)
MUNTWYLER ENERGIETECHNIK AG
Märitgasse 1, 3052 Zollikofen
Tél. 031/911 50 63, fax 031/911 51 27
<http://www.solarcenter.ch>

Enseignes lumineuses - tubes au néon HT néon IMSA sa
• 1033 Cheseaux-sur-Lausanne
Tél. 021/731 23 23, fax 021/731 23 24
• 1218 Grand-Saconnex/GE, tél. 022/798 71 71

Equipements de sécurité - Systèmes d'alarme et vidéo - Contrôle d'accès
WEBER DISTRIBUTION, 2034 Peseux
Tél. 032/730 38 73, fax 032/730 53 68

Étanchéité minérale (systèmes d') pour : Bassins de rétention - étangs - cours d'eau - décharges
LACTELL S.A., 1350 Orbe
Tél. 024/441 45 10, fax 024/441 44 18,
E-mail: lactell@iprolink.ch

Fixations, tôles profilées, panneaux isolants, coupoles extoires, voûtes
FASTO TECHNIQUE SA, 1023 Crissier
Tél. 021/634 45 46, fax 021/634 85 46,
Natel 077/21 22 62

Fontaines
ATELIER DE TAILLE DE PIERRE LUC CHAPPUIS
1148 L'Isle, tél. 021/864 52 39,
fax 021/864 52 25, natel 079/401 77 17

Formation du personnel
GRAUER ENGINEERING, 1807 Blonay
Tél. 021/943 43 00, fax 021/943 44 34

Géotechnique, géologie, hydrogéologie Etudes d'impact sur l'environnement Mesures de vibrations et de bruit Diagraphies de forage, flowmeter Contrôles de pieux
Laboratoire de sol, roche et béton GEOTEST SA
• 1033 Cheseaux-s-L., tél. 021/731 45 65
• 1706 Fribourg, tél. 026/466 72 67
• 1920 Martigny, tél. 027/722 76 66

Géotechnique, mesures, environnement
DE CERENVILLE GÉOTECHNIQUE SA,
1024 Ecublens
Tél. 021/691 24 91, fax 021/691 24 96

Hydrodémolition de béton Super aspirateur (gravats divers) Canalisations, curage, contrôle caméra, réhabilitation de conduite
HUBERT ETTER & FILS SA, 1628 Vuadens/FR
Tél. 026/919 87 80, fax 026/919 87 87

Illustration de projets d'architecture, d'urbanisme et d'aménagements paysagers
– Vues perspectives à partir de plans, cartes et photographies. Intégration visuelle du projet dans le site
– Croquis noir-blanc et couleurs, photomontages
– Graphisme sur ordinateur
PERSPECTIVE, Rose Gigon, rue du Rhône 15, 1950 Sion, tél. 027/323 63 14

Informatique architectes et ingénieurs
Logiciels Roland Messerli:
– Dessin et conception assistés par ordinateur
– Gestion de chantiers
– Méthode par éléments
Autres:
– MANDAT 98 Gestion des heures
– Comptabilité avec TVA
– Hewlett-Packard, JBN, Compaq et Brother
JOBIN SA Informatique
Av. de Provence 10, 1000 Lausanne 20
Tél. 021/622 71 00, fax 021/624 07 30

ISO 9000 - Introduction
GRAUER ENGINEERING, 1807 Blonay
Tél. 021/943 43 00, fax 021/943 44 34

Laboratoire, essais sur asphalte, béton, étanchéités, sols, roches
Contrôles de qualité, conseils expertises.
Tests au laboratoire et in situ (ainsi que analyses chimiques, microscopie, champ du potentiel, etc.)
IMP INSTITUT D'ESSAI DE MATÉRIAUX S.A.
3280 Morat/Murten, rte de Fribourg 25
Tél. 026/670 07 07, fax 026/670 07 08

Lanterneaux et coupoles
WATEP SA, Eichenweg 37,
case postale 733, 3004 Berne 4
Tél. 031/910 83 60, fax 031/910 83 61

Livres d'informatique-Multimédia
LIBRAIRIE PAYOT
• Lausanne
Tél. 021/341 33 31, fax 021/341 33 45
• Genève Chantepoulet
Tél. 022/731 89 50, fax 022/738 48 03
• Fribourg
Tél. 026/322 46 70, fax 026/322 46 75
• Neuchâtel
Tél. 032/724 22 00, fax 032/724 22 01
<http://www.edicom.ch/culture/payot/index.html>

Livres scientifiques et techniques Sciences de l'ingénieur
Librairie Polytechnique,
EPFL CM, CP 118, 1015 Lausanne 15,
tél. 021/693 51 04, fax 021/693 51 02

Logiciels professionnels de gestion pour architectes
LOGISOFT DIFFUSION SA, 1030 Bussigny
Tél. 021/701 50 33, fax 021/701 02 61

Madriers isolants YSOX - Bois - Lamellés-collés
SAMVAZ BOIS SA, 1618 Châtel-Saint-Denis
Tél. 021/948 94 41, fax 021/948 83 41

Mensurations subaquatiques
Profils en rivières, cartographie des fonds, bathymétrie
Bureau Pierre Martin S.A., 1410 Thierrens
Tél. 021/905 33 88, fax 021/905 40 91

Microtunnels - Forages - Pousse-tubes
REYMOND SA
Route de Champ-Colin 2, 1260 Nyon
Tél. 022/361 47 31, fax 022/361 68 82

Néon artistique pour enseignes et éclairages néon IMSA sa
• 1033 Cheseaux-sur-Lausanne
Tél. 021/731 23 23, fax 021/731 23 24
• 1218 Grand-Saconnex/GE, tél. 022/798 71 71

Palans électriques - Ponts roulants
BURRI SA
Chemin de la Meunière 12, 1000 Lausanne 16
Tél. 021/624 45 33, fax 021/624 18 69

Panneaux d'affichage - travaux en plexiglas néon IMSA sa
• 1033 Cheseaux-sur-Lausanne
Tél. 021/731 23 23, fax 021/731 23 24
• 1218 Grand-Saconnex/GE, tél. 022/798 71 71

Parois chauffantes - Convecteurs
BORER TECHNIK AG, Industriezone 81,
4227 Büsserach
Tél. 061/785 61 11, fax 061/785 61 12

Parquets - Pergo - Publiq - Lames de boiseries - Portes
BOISSECC SA, 1030 Bussigny
Tél. 021/706 44 55, fax 021/706 44 66

Photogrammétrie
BSA INGÉNIEURS CONSEILS
Façades, archéologie, bâtiment et génie civil,
1527 Villeneuve
Tél. 026/668 53 60, fax 026/668 53 51

Photogrammétrie architecturale - Auscultation d'ouvrages en temps réel
MAP Géomatique SA, 2012 Auvernier
Tél. 032/731 42 55, fax 032/731 69 44
E-mail: MAPGEOMATIQUE@com.mcnet.ch

Photographie d'architecture
CLAUDIO MERLINI, 1205 Genève
Tél. 022/328 04 07

Pieux-Essais
DE CERENVILLE GÉOTECHNIQUE SA,
1024 Ecublens
Tél. 021/691 24 91, fax 021/691 24 96

Pieux-Essais
BSA INGÉNIEURS CONSEILS
Préfabriqués, moulés et forés jusqu'à 10000 KN
Intégrité, vibrations, 1527 Villeneuve
Tél. 026/668 53 60, fax 026/668 53 51

Plexiglas - Verre acrylique - Polycarbonate - PVC néon IMSA sa
• 1033 Cheseaux-sur-Lausanne
Tél. 021/731 23 23, fax 021/731 23 24
• 1218 Grand-Saconnex/GE, tél. 022/798 71 71

Poêle-Cheminées/Foyers des cheminées/Fourneaux à catelles
RÜEGG CHEMINÉE AG,
Schwäntenmos 4, 8126 Zumikon
Tél. 01/919 82 28, fax 01/919 82 90

Sciage et forage du béton
PRO-DIAFOR SA, route de Vevey 58,
1009 Pully, tél./fax 021/729 70 81

Technique Equipement Bureaux Distributeur NEOLT Suisse
Livraison - Service - Vente
Natel 079/414 97 17, fax 021/646 49 47

Travaux spéciaux du génie civil
MINAGES ET TRAVAUX SOUTERRAINS SA,
Martigny - Minages de rocher, parois clouées,
tirants, micropieux
Tél. 027/722 65 85, fax 027/722 52 77

BOCHATAY & C^{IE} S.A.

ENTREPRISE DE TRAVAUX PUBLICS

CONSTRUCTION ET
REVÊTEMENTS DE ROUTES

Ch. de la Tuilerie 1
1890 St-Maurice
Tél. (024) 485 11 73
Fax (024) 485 12 61

a participé aux travaux
de réfection

VIADUC DU BROCARD

et en particulier
à l'assainissement des bétons
avec la méthode

MFP

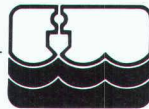

REBORD SA

Ingénieurs en génie civil et hydraulique

Pour compléter notre structure technique,
nous désirons engager

un ingénieur EPF ou ETS en génie civil ou génie rural

Expérience

nécessaire en : hydrologie, hydraulique,
aménagement de cours d'eau

Langues : français et allemand

Age : 30-40 ans

Offres de service avec CV et prétention de salaire à
adresser à :

Rebord SA, Ingénieurs en génie civil et hydraulique
Case postale 140, 1963 Vétroz.

Photolitho noir
et couleurs
Cromalins

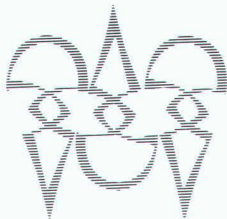

Clichés zinc,
magnésium
et nyloprint

POLYGRAVIA SA

ARTS GRAPHIQUES

Borde 28 bis, 1018 Lausanne
Tél. 021/646 89 80
Fax 021/647 68 31

1033 CHESEAUX
grands-champs 2
Tél. 021/731 23 23
Fax: 021/731 23 24

orientation
signalisation
identification
enseignes
plexiglas

MEMBER OF
IMSA SA
IMSA SA
IMSA SA

BATITEC '98

SALON INTERNATIONAL DES INSTALLATIONS TECHNIQUES DU BÂTIMENT

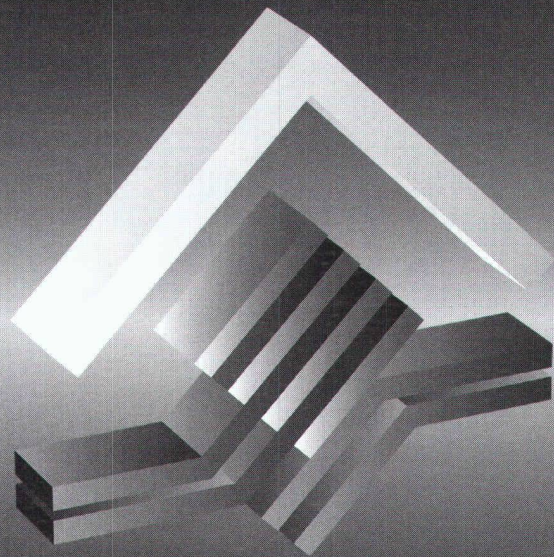

Beaulieu - Lausanne
14-17 octobre 1998

Ouverture 10⁰⁰ - 18⁰⁰

HaTe[®]

HaTelit[®]
Fortrac[®]
Stabilenka[®]
Comtrac[®]
Incomat[®]
NaBento[®]

Evidemment du 1^{er} en géosynthétiques:

SCHOELLKOPF AG

Schaffhauserstrasse 265, 8057 Zurich

Tél. 01/312 16 16, Fax 01/312 16 26

Ici, les conseils, la qualité et le prix jouent !



Sagérime sa bulle

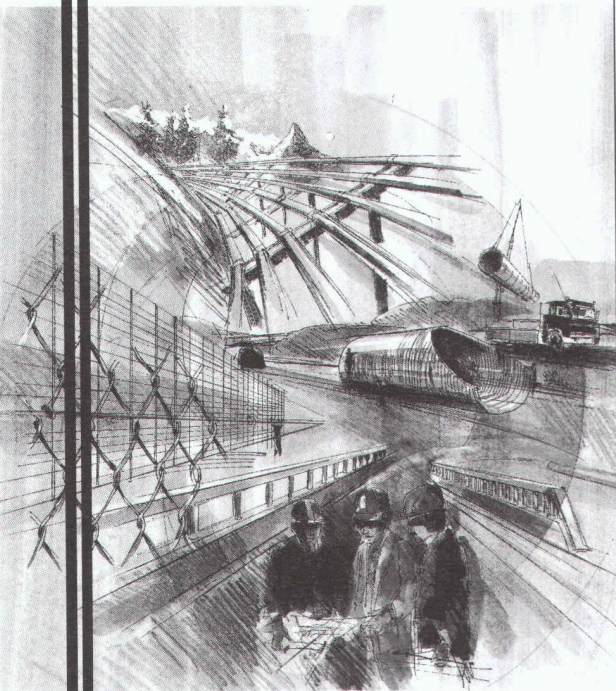

RUE PIERRE-ALEX 11 1630 BULLE TÉL. (026) 919 86 86 FAX (026) 919 86 85

Verdure assurée avec des géotextiles organiques.

- **Tissus de coco:** Pures fibres de coco, très résistantes
- **Filet de jute:** L'alternative au meilleur prix
- **Nattes de paille et coco:** Egalement avec semences incorporées
- **Fascine végétative:** Pour la revitalisation de cours d'eau

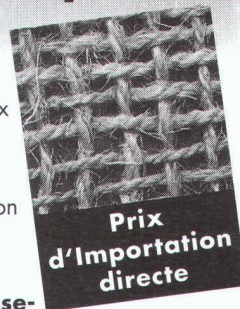

Prix d'Importation directe

Notre proposition pour un reverdissement réussi: Conseils, génie biologie, semis hydraulique/Hydro-seeding, semis forestier, gazon-gravier, végétalisation extensive de toitures, protection contre l'érosion, gazon préculivé.

HYDROSAAT SA

CH-1717 St. Ursen
Tél. 026 - 322 45 25
Fax 026 - 323 10 77

KINETIX

Autodesk

DESIGN YOUR WORLD

3D Studio VIZ 3D Studio MAX

pour vos visualisations

Informations, liste des revendeurs chez



Prof Im S.A. 021 / 634 61 11 / www.Profim.ch

Efficacité de la sécurité

Nous sommes votre partenaire compétent pour

- Concepts de sécurité globaux
- Analyses de risques
- Expertises
- Concepts de protection incendie
- Concepts de protection contre les explosions
- Formations de la sécurité

INSTITUT DE SÉCURITÉ

Institut de Sécurité, Rue de Rocher 24, CH-2000 Neuchâtel
Tél. 032/723 80 10, Fax 032/723 80 20, E-mail: safety@swissi.ch
Internet: http://www.swissi.ch

Votre sécurité est notre devise.

SONY



[Wanna reach for the stars ?]

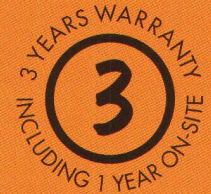

Si vous recherchez un écran d'ordinateur parfait, il n'est nul besoin de savoir ce que veulent dire des abréviations comme ASC, MALS, ou EFEAL. Faites simplement confiance à Sony. En tant qu'inventeur de la technologie Trinitron, il va de soi que nous avons intégré à nos écrans le plus fonctionnel des concepts d'utilisation.

Votre revendeur se fera un plaisir de vous le démontrer. Et si vous insistez, il vous expliquera aussi les avantages de l'ASC, du MALS et de l'EFEAL.

Take one.

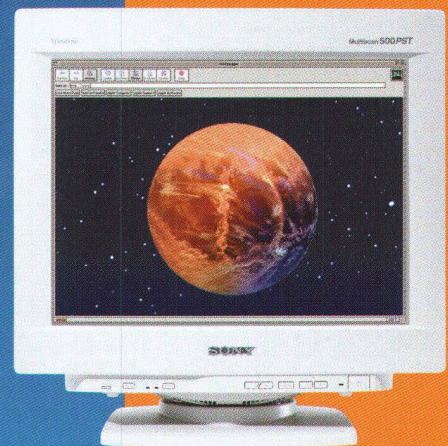

Multiscan 500PST

www.sony-cp.com

Sony (Suisse) SA
Information Technology
Tél. 01 733 34 80



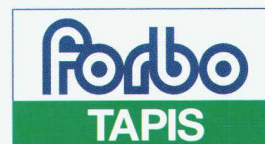

Partout de préférence.



**Plus de 450 échantillons de tapis et des outils de travail pratiques de Forbo sur CD-ROM
à commander gratuitement à Forbo Teppichwerke SA, 8755 Ennenda, tél. 055/645 21 11.**