

Zeitschrift: Ingénieurs et architectes suisses
Band: 124 (1998)
Heft: 14

Werbung

Nutzungsbedingungen

Die ETH-Bibliothek ist die Anbieterin der digitalisierten Zeitschriften. Sie besitzt keine Urheberrechte an den Zeitschriften und ist nicht verantwortlich für deren Inhalte. Die Rechte liegen in der Regel bei den Herausgebern beziehungsweise den externen Rechteinhabern. [Siehe Rechtliche Hinweise.](#)

Conditions d'utilisation

L'ETH Library est le fournisseur des revues numérisées. Elle ne détient aucun droit d'auteur sur les revues et n'est pas responsable de leur contenu. En règle générale, les droits sont détenus par les éditeurs ou les détenteurs de droits externes. [Voir Informations légales.](#)

Terms of use

The ETH Library is the provider of the digitised journals. It does not own any copyrights to the journals and is not responsible for their content. The rights usually lie with the publishers or the external rights holders. [See Legal notice.](#)

Download PDF: 17.03.2025

ETH-Bibliothek Zürich, E-Periodica, <https://www.e-periodica.ch>

novilon

La rénovation du sol sera une réussite

Dream, Wellness Beautiful

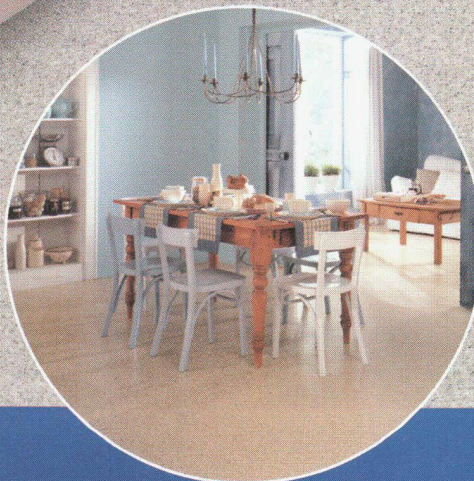

Forbo-Giubiasco SA
6512 Giubiasco
Tel. 091/850 01 11
Fax 091/850 01 41
E-Mail: marketing-tr@forbo-giubiasco.ch
Internet: www.forbo-giubiasco.ch



IA806

Tél.:

Nom/Prénom:

NPA/Localité:

Maison:

Adresse:

JE DESIRE
 ■ VOTRE DOC ■ PRISE DE CONTACT



ADEKA[®] de VM ZINC est né

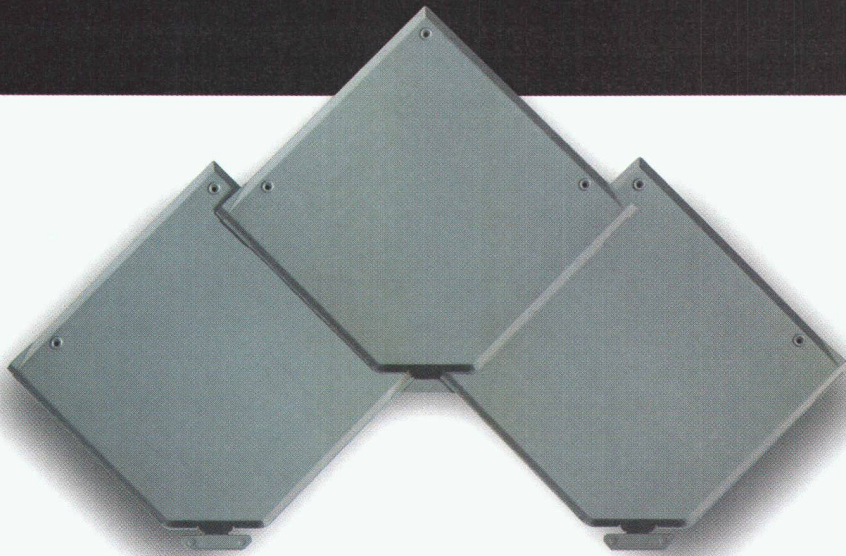

ADEKA, c'est l'avènement d'une nouvelle esthétique conçue pour les gens de goût ouverts à la technique de leur temps. Haut de gamme du petit élément de toiture ou de façade, ADEKA se base sur un concept novateur de l'assemblage. Simple, complet, sans fixations apparentes, le système ADEKA offre une étanchéité de longue durée et une parfaite harmonie architecturale. Réalisé en prépatiné QUARTZ-ZINC, le système ADEKA est utilisable en neuf et en rénovation pour des pentes dès 15°.

Un conseil, un renseignement, appelez-nous.

ADEKA. Le nouvel art de s'exprimer.

VM ZINC UM Building Products Helvetia, Saanefeld 5, 3178 Bödingen - Tél. 031 - 747 5868 - Fax 031 - 747 5867



Interrupteurs et prises Vous décidez!

Egolf & Kaiser AG ASW

BEAMIT et EDIZIO ainsi que le logo correspondant sont des marques déposées de FELLER AG

blanc

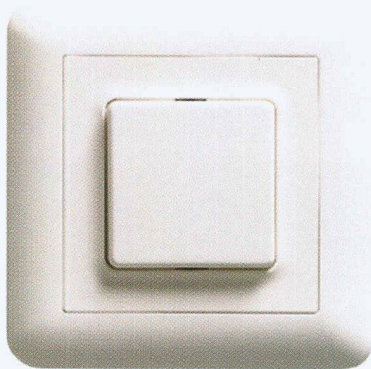

ou bleu clair

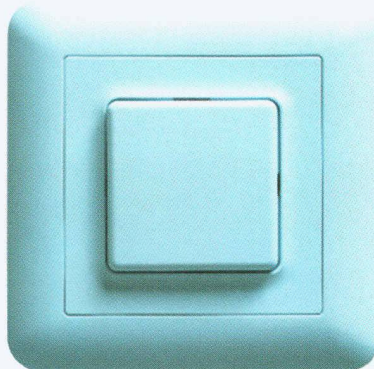

ou vert clair

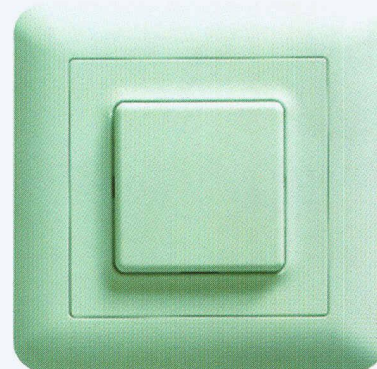

ou rouge saumon

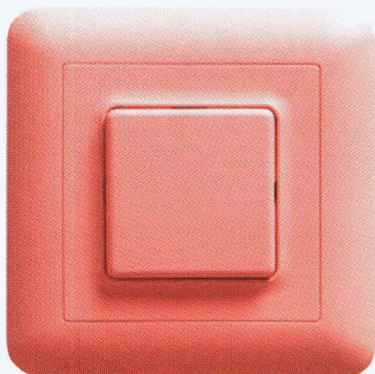

ou chrome



ou ...

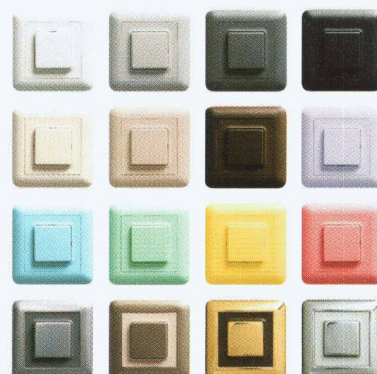

ou avec le confort
de la télécommande
BEAMIT



Edizio
by
FELLER

EDIZIO, le programme en couleur d'interrupteurs et de prises créé par FELLER, vous offre le choix entre 16 coloris et d'innombrables fonctions pour tous les domaines d'application. Et si vous le souhaitez, vous pourrez commander vos sources lumineuses et vos appareils électriques à distance grâce à la télécommande BEAMIT. Pour de plus amples informations sur la gamme EDIZIO et BEAMIT, veuillez vous adresser à votre électricien ou directement chez FELLER AG. A vous de décider!

**plus de
possibilités.**

Feller

La nouveauté mondiale pour la reprise d'efforts tranchants:

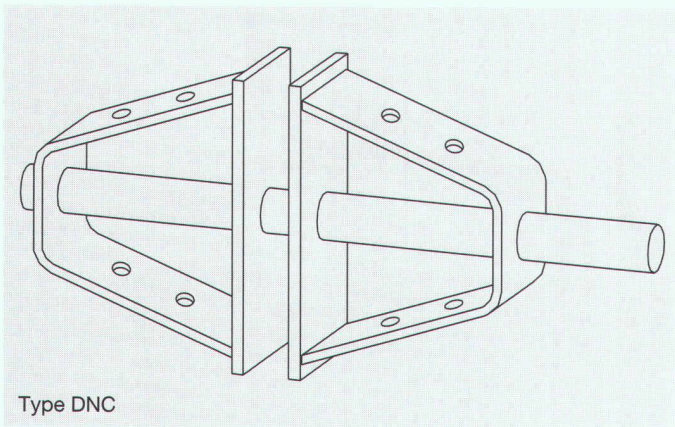

EGCO  dorn

pour la reprise de charges élevées, la géométrie du corps d'ancrage permet la redistribution idéale des efforts dans le béton avec une épaisseur de dalle minimum. Egcodorn assure la cohésion de l'ensemble bien au delà des valeurs imposées par les normes avec une sécurité maximale. Nous sommes certifiés ISO 9001, livrons sur les chantiers dans les plus brefs délais. Facturation par un marchand de fers ou de matériaux.

EGCO

La solution professionnelle

Egco AG, Industriestrasse 38, 3178 Bödingen, Téléphone 031 740 55 55, Téléfax 031 740 55 56, E-mail technik@egco.ch, E-Mail admin@egco.ch

MAB

Façades métalliques

Sous-constructions de façades

Thermopoudrage

Embrasures et tablettes de fenêtres

Profils métalliques

Dilatations Néoprène et bandes de dilatation

MAB Amsler AG
4512 Bellach
 Tél. 032 618 11 31
 Fax 032 618 14 78

Laser Innovation

Made in Switzerland



DISTO™ basic
Lasermètre portable

- Enorme économie de temps et d'argent
- Plage de mesure de 0,3 à 100m
- Mesure avec la précision du point
- Mesure dans la seconde
- Sans contact physique avec l'objet

Fr. 1350.-

AS 115
Laser de second-oeuvre

- 3 plans: horizontal, vertical faisceau d'aplomb et 90°
- Autonivellement entièrement électronique
- 100% étanche à l'eau et à la poussière
- Télécommande infrarouge
- Scanning



Dès Fr. 3000.-

Vente • Conseils • Service dans votre région

Ammann Lasertechnik

Leica

Est Suisse
 Ammann
 Lasertechnik AG
 Palmesteg 4
 CH-8580 Amriswil
 Tel. 071/414 02 72
 Fax 071/414 02 79

Suisse romande
 Leica Geosystems SA
 Société de vente
 Rue de Lausanne 60
 CH-1020 Renens
 Tél. 021/635 35 53
 Fax 021/634 91 55

Reste de la Suisse
 Leica Geosystems AG
 Verkaufsgesellschaft
 Kanalstrasse 21
 CH 8152 Glattbrugg
 Tel. 01/809 33 11
 Fax 01/810 79 37

G 41/2 / 1

Du cuivre, bien sûr!

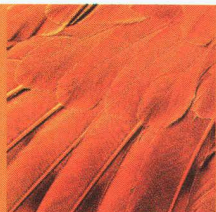

»Service d'information pour les toitures et façades en cuivre«, Fax 01.7.82.89.91

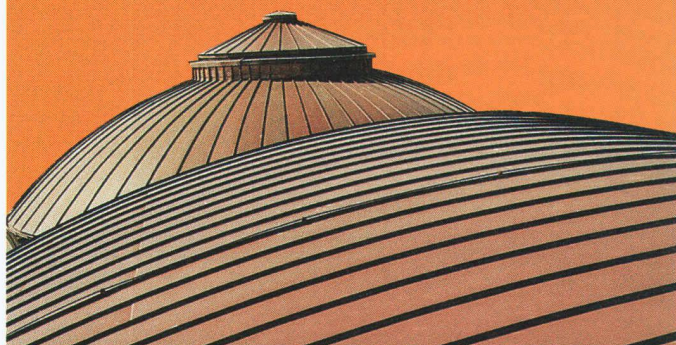

Les meilleurs modèles nous viennent de la nature et le recyclage en est un. Le cuivre, par exemple, se recycle sans problème. Plusieurs fois même. L'étonnant, c'est qu'il garde son bel aspect et ses qualités exceptionnelles: il reste toujours facile à travailler. C'est du cuivre, justement!

european
copper
roofing
campaign

Kaba elostar

Un composant de
Kaba Total Access

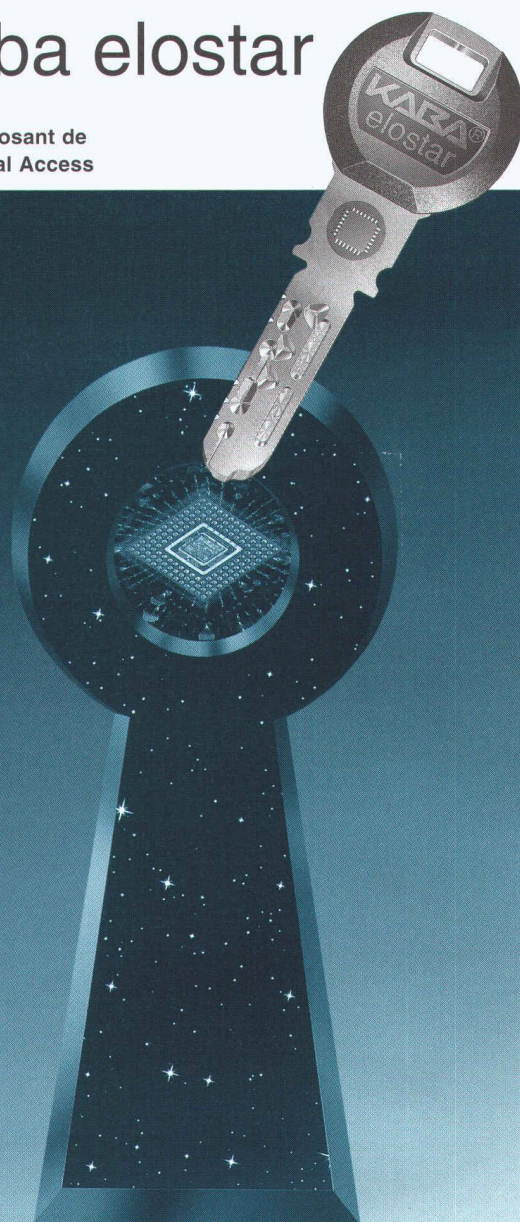

La nouvelle dimension de la sécurité.

Kaba elostar apporte une dimension nouvelle au système Kaba star éprouvé: en plus du fraisage de précision – celui-ci veille à maintenir intacte la performance de permutation mécanique élevée – chaque clé abrite une puce électronique codée. C'est seulement lorsque chacun de ces deux systèmes a donné son autorisation d'accès que la serrure s'ouvre. Pour les installations Kaba star existantes, Kaba elostar constitue à la fois une possibilité d'extension et une évolution. Pour les nouvelles installations, ses fonctions supplémentaires apportent la marge de manœuvre nécessaire pour des solutions de sécurité sur mesure.



KABA®

VOTRE ACCES A LA SECURITE

Kaba Systèmes de fermeture SA
Case postale • CH-8620 Wetzikon
Téléphone 01/931 61 11 • Téléfax 01/931 63 85

Stiller/Basel



Une seule bonne raison
parmi beaucoup d'autres pour
jeter votre dévolu sur
Roofmate^{AVANCE} en vue d'isoler
votre toiture-jardin.

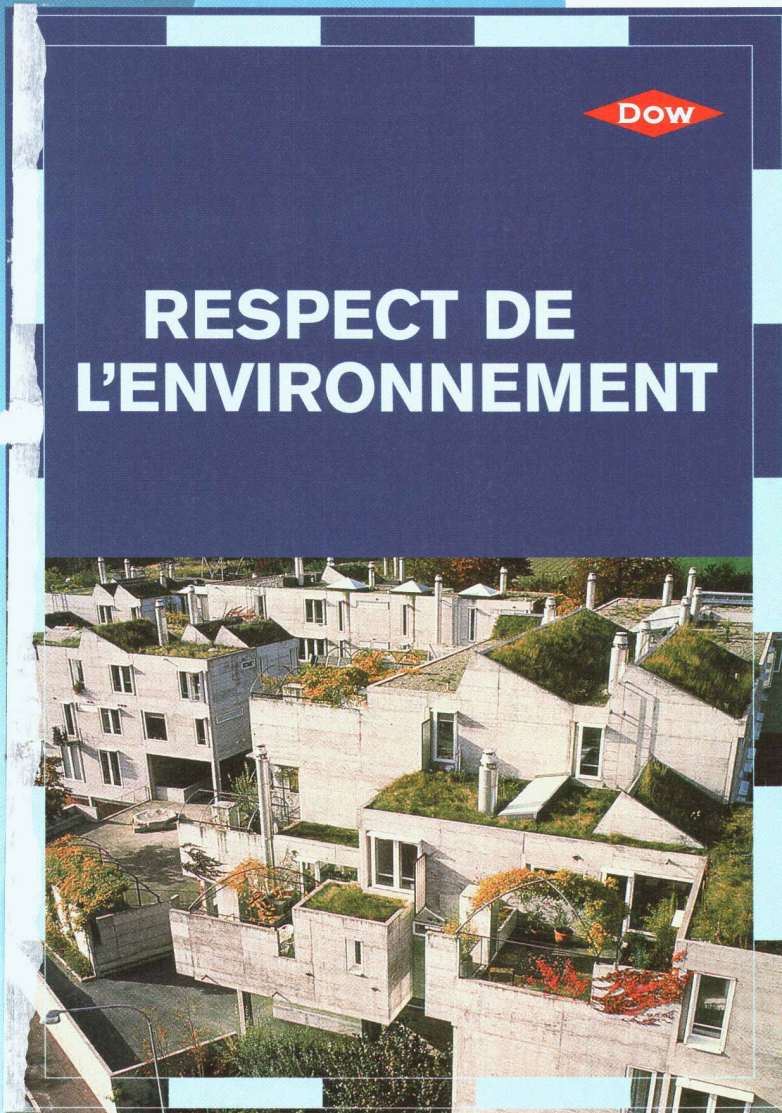

Bon pour l'environnement:

tous les panneaux bleus en mousse de polystyrène extrudée de qualité AVANCE contiennent de l'air dans leurs cellules en lieu et place de HCFC. Ce qui semble simple est en fait le résultat de longues années de recherche pour aboutir à la mise au point d'une nouvelle technologie de production.

Bon pour la toiture-jardin:

grâce à leur résistance élevée à la compression, les panneaux d'isolation **Roofmate^{AVANCE}** exempts de HCFC peuvent facilement supporter le poids d'épaisses couches de terre et protéger ainsi l'étanchéité – avec un système de toiture inversée – aussi bien pendant la mise en place de la nappe végétale que lors de son usage ultérieur.

Bon pour vous: en matière d'étude, d'établissement de la soumission et d'application, le service d'assistance très compétent de notre partenaire, ZZ WANCOR, se tient à disposition du planificateur.

Vous intéressez-vous à de plus amples détails ou à un conseil pour un projet particulier? Il suffit de nous retourner la carte!

Partenaire en Suisse:



ZZ WANCOR

Regensdorf, Berne, Muttenz,
Crissier



Produits d'isolation
de haute qualité de Dow

* Marques – The Dow Chemical Company
Roofmate et **AVANCE** sont des marques déposées –
The Dow Chemical Company.

AU GROENLAND, L'ALTERNATIVE AU CHAUFFAGE AU MAZOUT.



Celui qui veut se garantir contre les effets du froid, se chauffe de préférence au mazout. Car se chauffer au mazout est bon marché et si efficace, que chez nous, on peut s'épargner la peine de rechercher une alternative. **SE CHAUFFER AU MAZOUT.**

Info-Hotline gratuit 0800 84 80 84, Internet: <http://www.petrole.ch> ou mazout.ch LA BONNE DÉCISION.