

Zeitschrift: Ingénieurs et architectes suisses
Band: 124 (1998)
Heft: 21

Werbung

Nutzungsbedingungen

Die ETH-Bibliothek ist die Anbieterin der digitalisierten Zeitschriften. Sie besitzt keine Urheberrechte an den Zeitschriften und ist nicht verantwortlich für deren Inhalte. Die Rechte liegen in der Regel bei den Herausgebern beziehungsweise den externen Rechteinhabern. [Siehe Rechtliche Hinweise.](#)

Conditions d'utilisation

L'ETH Library est le fournisseur des revues numérisées. Elle ne détient aucun droit d'auteur sur les revues et n'est pas responsable de leur contenu. En règle générale, les droits sont détenus par les éditeurs ou les détenteurs de droits externes. [Voir Informations légales.](#)

Terms of use

The ETH Library is the provider of the digitised journals. It does not own any copyrights to the journals and is not responsible for their content. The rights usually lie with the publishers or the external rights holders. [See Legal notice.](#)

Download PDF: 18.03.2025

ETH-Bibliothek Zürich, E-Periodica, <https://www.e-periodica.ch>

Toute de rondeurs: Linea Softline.

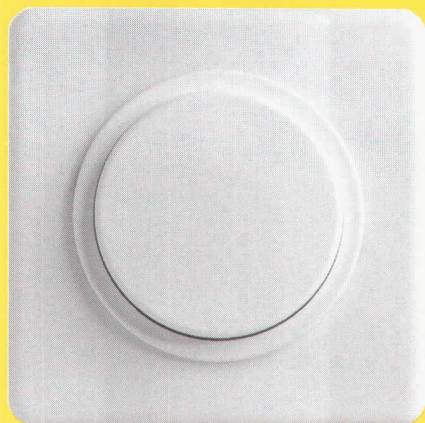

«Edition Spéciale» Design: ...lumière

LEVY
FILS

Enfin un interrupteur qui plaît à tout le monde. Formes nouvelles, surfaces lisses (insalissables) et **8** couleurs; existe aussi en «Edition Spéciale». Disponible comme interrupteur manuel et comme poussoir-fonction programmable EIB. **La qualité dans le moindre détail.**

Levy Fils AG, Fabrik elektrischer Apparate, CH-4013 Basel, Téléphone 061/322 00 86, Fax 061/321 11 69, E-Mail elektro@levyfiles.ch, Internet www.levyfiles.ch

RolaPlus.

*Trois dans un
c'est bien mieux
que trois fois un.*

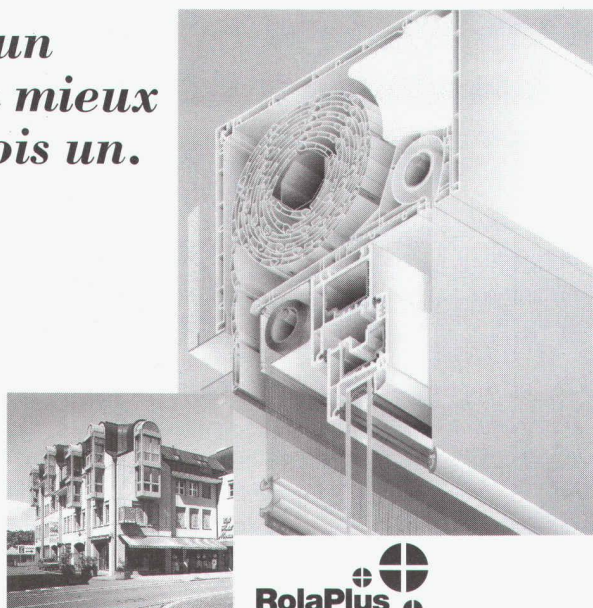

RolaPlus

KÖMMERLING

Concepteur de systèmes de volets roulants
et fermetures

KÖMMERLING révolutionne le caisson de stores roulants avec cette variante arrivée à maturité du point de vue technique et fonctionnel. RolaPlus offre tout en une fois: la protection solaire, l'abri de la visibilité et la protection contre les mouches. RolaPlus est adaptable à vos besoins individuels. En combinaison avec le système de fenêtres synthétiques EURODUR SWISSLINE, RolaPlus remplit toutes les exigences du point de vue de la protection contre la chaleur et le bruit, de celui de l'esthétique et de l'entretien et les coûts engendrés sont nettement plus faibles que ceux dus à tous les systèmes connus jusqu'ici. Pourquoi donc vous contenteriez-vous de moins.

La documentation complète sur

- RolaPlus, le système révolutionnaire de volets roulants et fermetures
- EURODUR SWISSLINE, le système suisse de fenêtres synthétiques pour l'Europe
- Kömaterra, l'élégant système de portails et de clôtures

est disponible chez:

KÖMMERLING (Schweiz) AG, service-objet,
Herblingerstrasse 119, CH-8207 Schaffhouse,
Téléphone 052 644 05 44, Télécopie 052 644 05 40.

N'est-ce pas?

Tuyaux systématisés. Systèmes de tuyaux. Pan-Isovit.

Peu importe que vous cherchiez un **système de tuyaux** isolés pour un réseau de chaleur à distance ou pour une application locale, pour transporter du froid, pour des besoins industriels ou pour distribuer de l'eau – chez Pan-Isovit vous trouverez à coup sûr une solution économique, écologique, performante et fiable.

Quelle que soit la meilleure solution – **tuyaux rigides ou tuyaux flexibles** –, chez Pan-Isovit nous vous offrons toujours la solution optimale. Avec compétence, fiabilité et au bon moment.

Tuyaux préisolés KMR
pour pose souterraine.
DN 20...1000, -60...+140 °C,
longueurs 6/12/16 m, pour
transporter la chaleur ou le froid.

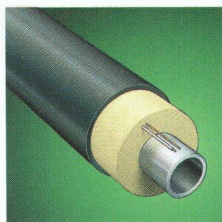

Tuyaux Spiropan.
Construction comme KMR,
avec gaine en tôle d'acier
zinguée, aluzinc, aluminium,
etc. Egalement disponible
en version difficilement
combustible avec indice de
résistance au feu de 5.2.

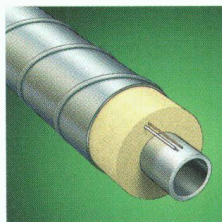

Système flexible, Flexopan acier.
Branchement pour immeubles à
partir de réseaux de chauffage
à distance, livrable jusqu'à 30 m,
tube de service en acier doux
DN 20 et DN 25, 130 °C.

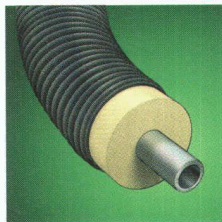

Système Flexopan-PEX.
Tube de service en polyéthylène
réticulé, pour chauffage 95°C/6
bar et pour sanitaire 95°C/10
bar, tuyaux simple ou double
jusqu'à DN 100, livrables en
trçons enroulés ou sur bobines
en grandes longueurs.

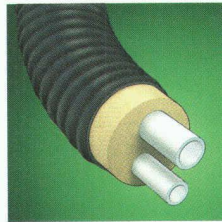

Tuyaux à gaine en acier.
Pour fluides très chauds ou
vapeur jusqu'à 400°C et PN 100,
calorifugeage en laine minérale
et vide, version monotube
DN 25–1000, duplex ou plus en
DN 25...150. Gaine acier
protégée contre la corrosion.



**Tuyaux industriels et d'eau
potable.**
Tube de service selon besoin
du client, p.ex. acier, inox,
fonte, cuivre ou plastique, gaine
en PE-HD noir ou blanc, ou
en version Spiro avec ou sans
verniss anticorrosif coloré.

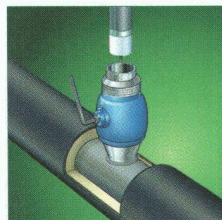

Technique de perçage Pan-Isovit.
Raccordement rapide et
avantageux sans vidange
sur conduites en service,
pour dérivation DN 20-100.



**Robinets à boisseau
sphérique JIP.**
Système éprouvé pour conduites
de chauffage à distance ou
locales jusqu'à 180°C, PN 16/25,
livrables en différentes versions,
DN 20-500.

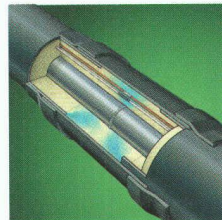

Systèmes de surveillance.
Détection d'humidité et de fuites,
avec alarme et localisation;
grande fiabilité; convient à la
gestion centralisée.

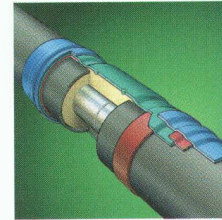

Systèmes d'isolation sur site.
Pour jonctions de tuyaux,
adaptables à diverses conditions
de terrain et exigences du
client, exécution par monteurs
spécialisés.



Pan-Isovit SA

ch. de Praz-Devant 18
Vermand
CH-1032 Romanel
Téléphone 021-731 46 71
Fax 021-731 33 55

Siège principal:
Pan-Isovit AG Regensdorf
Téléphone 01-842 65 11

Une entreprise de la groupe Legstar Rör

Parue en 1989, la première édition de *Servons-nous du mot juste* avait rapidement été épuisée. L'ouvrage de M. Claude Grosgrurin avait, en effet, rencontré un vif succès auprès de toutes les personnes confrontées au problème de la traduction d'allemand en français de termes d'architecture ou de génie civil, et bon nombre de personnes attendaient impatiemment la réédition aujourd'hui disponible.

L'auteur a choisi les mots les plus délicats à traduire, ceux qui prêtent le plus facilement à des confusions, voire des contresens. Partant de l'allemand, il donne pour chaque mot la traduction française correcte, assortie de commentaires propres à dissiper les doutes créés par les mauvaises habitudes. Il est vrai qu'à force de lire ou d'entendre des tournures incorrectes ou des mots employés dans un sens erroné, chacun de nous risque d'être gagné par la contagion.

Cette deuxième édition a été enrichie de beaucoup de mots nouveaux, les nombreux dessins contribuent à mieux illustrer encore les explications de l'auteur et un lexique général a été créé en fin de volume pour faciliter la recherche de mots apparaissant dans des commentaires. Enfin, le chapitre consacré aux « tournures qui font obstacle » s'attache à mettre en évidence l'influence du génie propre de chaque langue sur la rédaction d'un même texte. Il s'agit là d'une aide technique précieuse pour donner à une traduction la fluidité favorisant la compréhension et éviter les lourdeurs rebutant le lecteur.

La demande pour cet ouvrage, épuisé depuis longtemps, a conduit à sa remise sous presse dans la forme inchangée de la 2^e édition.

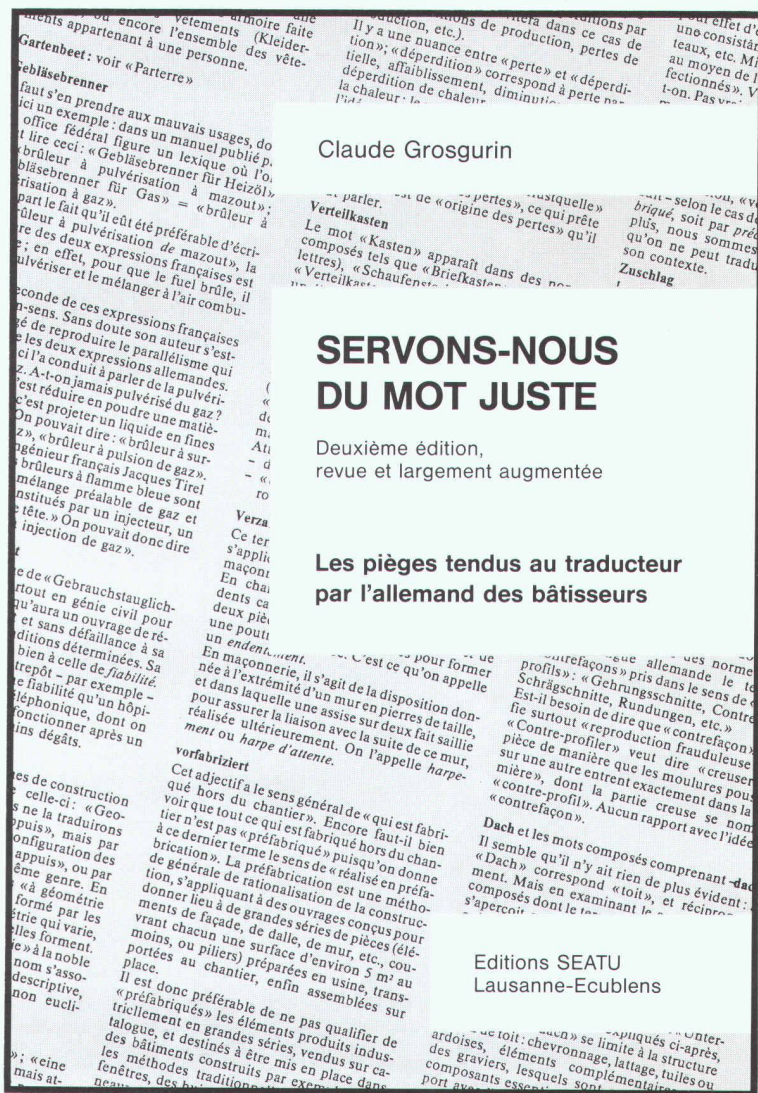

Servons-nous du mot juste

par Claude Grosgrurin. Un volume de 104 pages avec de nombreuses illustrations, format A5 (14,5 x 21 cm), avec reliure à anneaux, couverture laminée. Editions SEATU - Ingénieurs et architectes suisses, 1024 Lausanne-Ecublens, 1992/1998. Prix : Fr. 22.- (plus frais d'expédition).

B 4611

**Ingénieurs
et architectes
suisses**

Bulletin technique
de la Suisse romande

Je commande _____ exemplaire(s) du livre *Servons-nous du mot juste* (2^e édition) de Claude Grosgrurin au prix de Fr. 22.- par exemplaire (frais d'expédition en sus). Le montant total est dû à réception du (des) livre(s).

Nom: _____

Adresse: _____

Localité: _____

Signature: _____

Servons-nous du mot juste

Commande

Ingénieurs et architectes suisses

Rue de Bassenges 4 - Case postale 180

1024 ÉCUBLENS

JANISOL® 2 T30/F30 et JANISOL® 3 F60

Portes et cloisons vitrées coupe-feu

- ◆ hauteurs de construction 60 mm
- ◆ coupe façade grâce à des sections égales sur toute la longueur
- ◆ bonne soudabilité
- ◆ assortiment de ferrures façiles à poser
- ◆ grande rigidité grâce aux isolateurs de haute qualité et à la liaison mécanique contre-dévoillée

Représentation pour la Suisse romande des profilés Jansen:

METALLICA SA, 1001 Lausanne
Case postale 1120
Téléphone 021/631 23 00
Téléfax 021/631 23 09

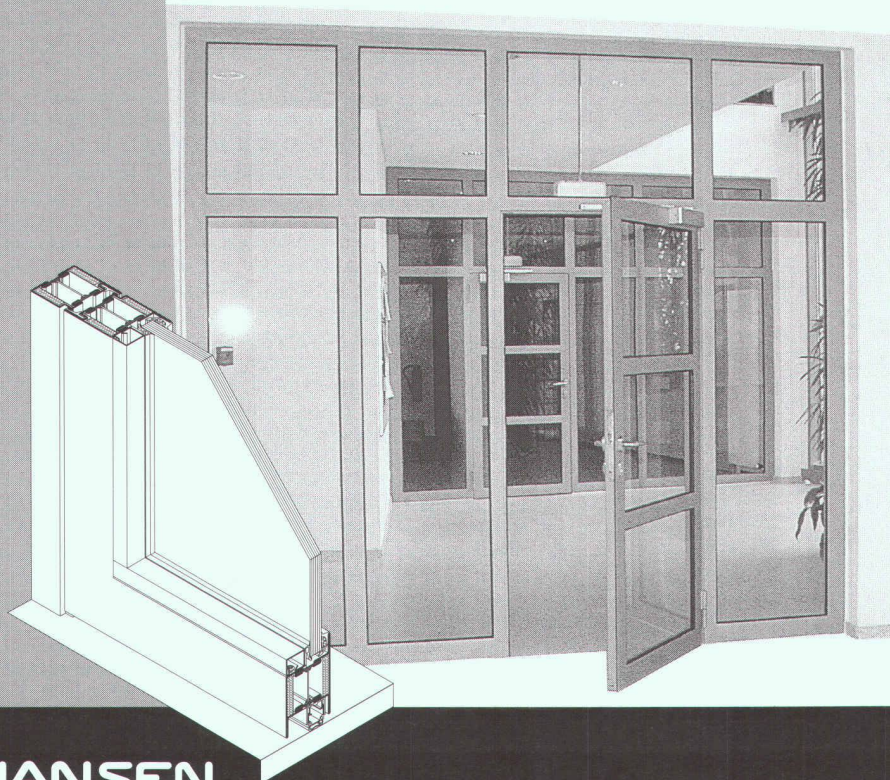

JANSEN



La nouveauté mondiale pour la reprise d'efforts tranchants:

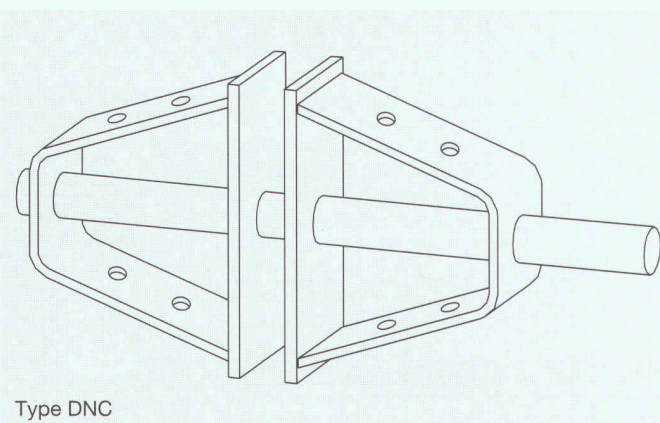

Type DNC

EGCO dorn

pour la reprise de charges élevées, la géométrie du corps d'ancrage permet la redistribution idéale des efforts dans le béton avec une épaisseur de dalle minimum. Egcodorn assure la cohésion de l'ensemble bien au delà des valeurs imposées par les normes avec une sécurité maximale. Nous sommes certifiés ISO 9001, livrons sur les chantiers dans les plus brefs délais. Facturation par un marchand de fers ou de matériaux.

EGCO

La solution professionnelle

Economisez confortablement jusqu'à 64% de frais de téléphone.

MCCANN-ERICKSON

Ktip

«diAx: le moins cher, 22 heures sur 24.»

Comparaison K-Tip, 9.9.1998



«Et ce, avec un service nettement plus agréable.»

diAx pour le business: 0800 333 111

diAx est déjà et reste meilleur marché, car les tarifs diAx sont valables sans restriction pour tous les numéros et tous les pays. Avec diAx, vous économisez 64% – par rapport Swisscom – sur vos communications interurbaines, durant les heures où vous téléphonez le plus: du lundi au vendredi, entre 19.00 et 21.00. Profitez-en. Informations: www.diAx.ch

**Isoler +
drainer avec le
nouveau panneau
Sagex-Peri Drain
1+1=1**

Sagex-Peri Drain, le nouveau
panneau de drainage isolant.

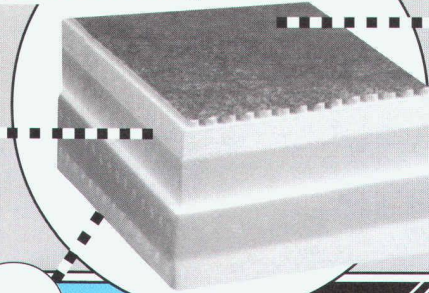

Sagex-Peri Drain

Le nouveau panneau isolant périphérique de SAGER avec battue circulaire, nantissé filtrant et rainures de drainage.

SAGER a le produit convenant à toute application et livre directement sur le lieu d'utilisation

- Arbex: Sous-toiture en fibres de bois
- Arbotherm: Pann. isol. en fibres de bois
- Coton: Isocotton
- Liège
- Protex: Panneaux multicouches
- Putex: Polyuréthane
- Saglan: Laine de verre
- Sagex: Polystyrène
- Durex: Polystyrène en moule
- Polystyrène extrudé: Styrofoam, Roofmate, Styrodur
- Verre cellulaire
- Mousse dure de bakélite: UltraGard

SAGER

Isolations valables!

Bon:

- Documentation/prix pann. isolants
- Documentation programme isolant SAGER

Maison/nom _____
Rue _____
CP/Lieu _____
Téléphone _____

Envoyer à: SAGER SA, Isolations 5724 Dürrenäsch

SAGER

SAGER SA CH-5724 Dürrenäsch

Tél.: 062 - 767 87 87

Fax: 062 - 767 87 80

matériaux d'isolation, profils en plastique

Forme et couleur: interrupteurs et prises

Vous décidez!

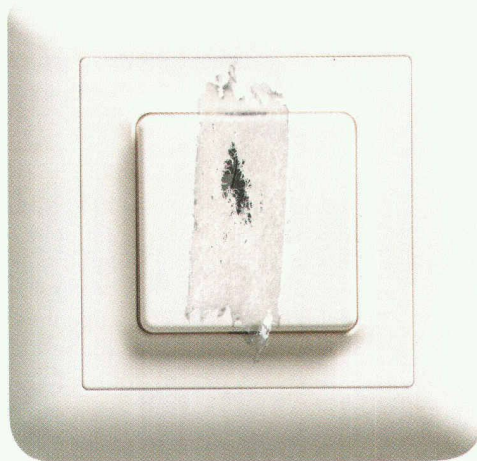

Edizio
FELLER

Quelqu'un a été plus rapide dans sa décision!
Mais pas de panique: la brochure concernant le programme EDIZIO spécial interrupteurs et prises couleur vous sera directement adressée par retour du courrier. Il vous suffit de la demander par téléfax ou par téléphone.

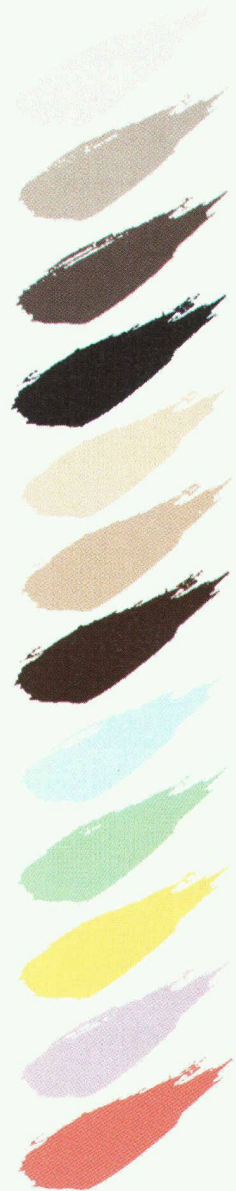

BEAMIT et EDIZIO ainsi que le logo correspondant sont des marques déposées de FELLER AG

Feller

FELLER AG • Postfach • 8810 Horgen 1 • Téléphone 01 728 72 72 • Téléfax 01 728 72 99

Egloff&Kaiser ASW

JRG Sanipex®

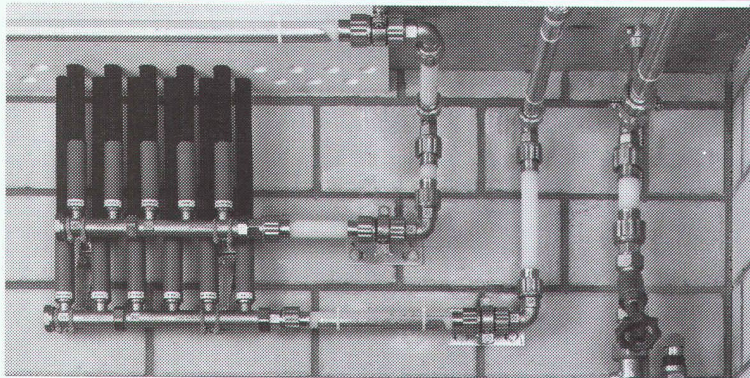

B 5028

- Haute résistance à la corrosion
- Fonctionnement silencieux
- Convient à l'eau froide et chaude (95°)
- Interchangeable en cas de blessure
- Livrable en 8 dimensions : 12-63 mm
- Tubes en polyéthylène réticulé (PE)
- Se prête à toute forme de construction

Le système d'installation d'eau potable garantissant une technique moderne de construction

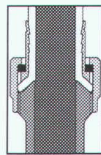

Une technique d'assemblage brevetée, se distinguant par une section constante du tube de distribution et une pression régulière sur l'élément. Montage rapide, étanchéité longue durée.

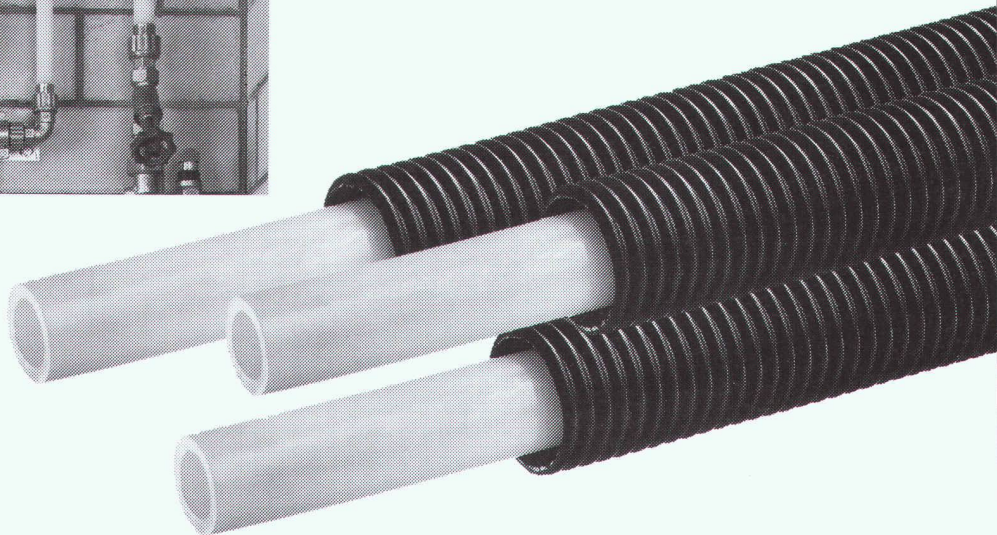

JRG Gunzenhauser

Robinetterie • Sanipex® • Fonderie

J.+R. Gunzenhauser SA
Fonderie · Robinetterie
Hauptstrasse 130, CH-4450 Sissach
Téléphone 061/975 22 22, Téléfax 061/975 22 00
Lugano • Dortmund • Neuburg/Donau • Vienne

Les énergies renouvelables



GSP



SWISSOLAR



ASEB

Les énergies renouvelables ont-elles leur place dans le domaine du chauffage?

Venez écouter des spécialistes et donner votre avis...

...au séminaire spécial organisé dans le cadre de BATITEC sous le titre:
«Un créneau rentable, les énergies renouvelables»

Vous y entendrez:

- un représentant de l'Office fédéral de l'énergie
- un ingénieur conseil spécialisé
- un architecte
- et un cadre d'une grande entreprise électrique

Ils apporteront des informations et des témoignages de première main et répondront à vos questions. Cette réunion aura lieu le vendredi 16 octobre 98, de 10h 30 à 12h 30 dans la salle 3, elle sera suivie d'un apéritif offert par Clima Suisse.

Entrée libre. Bienvenue à tous et à toutes!

Je désire le programme et le bulletin d'inscription

Société:

Nom / prénom:

Rue:

NPA / Lieu:

A envoyer:
Centre d'information
des pompes à chaleur,
Ch. de Mornex, 6
CP 338,
1001 Lausanne
Fax: 021 310 30 40
Tél.: 021 310 30 10

Du 14 au
17 octobre
au Palais
de Beaulieu

**HALLE 13
STAND 1307**

BATITEC'98

Les sols industriels exigent la qualité

Bien posé

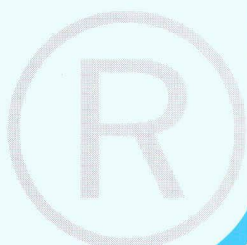

Testé **ASESI**

Une offre sérieuse contient le test ASESI pour que le client ne prenne pas de risque.

Test **ASESI**[®] - l'argument de qualité de l'Association suisse des entreprises de sols industriels.

Informations et inscription au numéro 031 382 23 22

ASESI

Association Suisse des entreprises de sols industriels
Secrétariat: Kamber & Partner AG, Case postale 6922
3001 Berne, Tél. 031 382 23 22, Fax 031 382 26 70

L'équipeur de cuisine

Avec

Bucher,

réalisez le

meilleur

équipement

de cuisine.

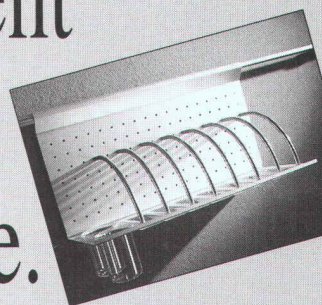
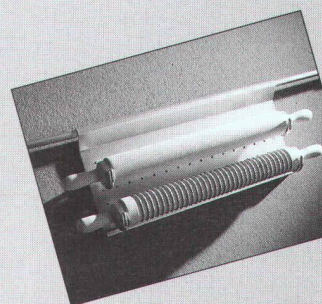
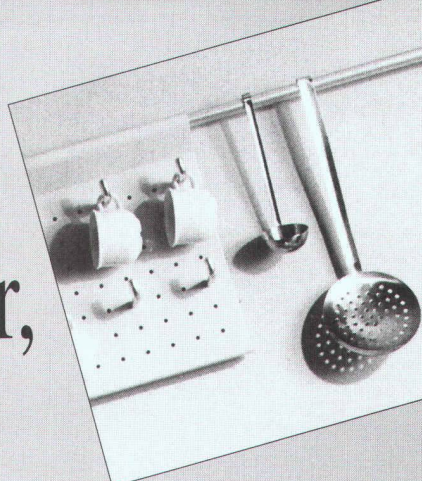

Système fonctionnel
de niches,
d'un parfait design.

BUCHER
COMMERCE TECHNIQUE EN GROS

Veuillez nous retourner ce coupon par courrier ou par fax.
Je désire recevoir des informations au sujet de: Système de niches
Je commande le catalogue des luminaires catalogue des ferrures
Informations via Internet: <http://www.BeatBucherAG.ch>

Entreprise _____

Nom _____

Adresse _____

Beat Bucher SA • Konstanzerstrasse 58 • CH-8274 Tägerwilten
Fax 071-666 71 00 • Tel. 071-666 71 71 • e-mail@BeatBucherAG.ch

test. intern.

Des produits innovateurs – permettant aux projeteurs et ingénieurs des constructions peu compliquées, et aux entrepreneurs des solutions simples et économiques – sont aujourd’hui plus nécessaires que jamais. Ces produits doivent toutefois être conformes aux exigences de qualité et normes de sécurité les plus sévères. Des laboratoires d’essai de Suisse et d’autres pays européens attestent que tous les produits brevetés que nous avons conçu pour le bâtiment remplissent ces conditions. Des goujons CRET pour la reprise des charges transversales aux appuis NELL, en passant par les armatures de poinçonnement et champignons DURA, les piliers ORSO et les armatures pour dalles en porte-à-faux ARBO.

Testées à l’échelon international – par des clients exigeants de Suisse et de toute l’Europe –, c’est ce que sont nos multiples prestations de services: de remarquables documentations techniques, des tables très complètes évitant les coûteux calculs, des conseils donnés par des personnes compétentes (également par téléphone), de sévères contrôles de qualité et de courts délais de livraison. Sans compter un solide savoir-faire, qui résistera également à votre examen.

Aschwanden

F.J. Aschwanden SA · 3250 Lyss · Tél. 032 387 95 95 · Fax 032 387 95 99

Un seul partenaire. Voilà qui vous simplifie la vie.

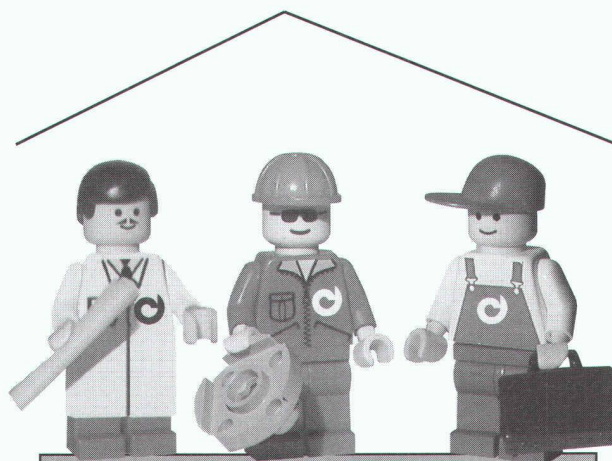

Conception, fabrication, entretien. Voilà ce qui fait de Cipag un partenaire exclusif, unique,

un partenaire qui peut aujourd'hui offrir à ses clients installateurs, architectes, industriels et maîtres-d'oeuvre, un service global, performant, un concept qui présente deux objectifs majeurs: diminuer les coûts et augmenter les profits de tous. Avec la sécurité de n'avoir affaire qu'à un seul interlocuteur.

Cipag conçoit, avec son équipe d'ingénieurs spécialisés, toutes les formes et tous les types d'appareils destinés à produire de la chaleur, de l'eau chaude, à stocker, à trans-

porter et traiter des liquides, des produits pulvérulants et des éléments gazeux.

Cipag étudie et propose également des solutions adaptées à chaque situation.

Cipag fabrique dans ses propres ateliers des programmes complets de chaudières, chauffe-eau et appareils sur mesure qui sont à la pointe des progrès techniques et des critères de qualité.

Cipag entretient et assure la maintenance de toute sa production livrée et installée en Suisse et à l'étranger, ceci quelle que soit la date d'installation ou de la mise en service.



BATITEC - 14-17.10.98
Halle 11, Stand 1107

Optipress

Assemblage par sertissage également dans les grandes dimensions.

Avec la pince à sertir éprouvée de Nussbaum, vous avez maintenant la possibilité de sertir le système Optipress dans les dimensions DN 12–100.

Optipress DN 65/80/100

les grandes dimensions s'assemblent au moyen de la pince à sertir habituelle Nussbaum complétée par les chaînes à sertir et la mâchoire adaptée.



NUSSBAUM_{RN}

Partenaire de l'installateur – le succès partagé.

R. Nussbaum SA
Fonderie et robinetterie
Martin-Disteli-Strasse 26
Postfach
CH-4601 Olten
Téléphone 062 286 81 11
Fax 062 286 84 84
e-mail: info@nussbaum.ch
Internet: www.nussbaum.ch

Coupon

Nous vous remettons volontiers une documentation détaillée contre l'envoi du coupon dûment rempli.

Maison _____

Nom _____

Rue _____

NPA, Lieu _____

OP XL