

**Zeitschrift:** Ingénieurs et architectes suisses  
**Band:** 124 (1998)  
**Heft:** 3

## Werbung

### Nutzungsbedingungen

Die ETH-Bibliothek ist die Anbieterin der digitalisierten Zeitschriften. Sie besitzt keine Urheberrechte an den Zeitschriften und ist nicht verantwortlich für deren Inhalte. Die Rechte liegen in der Regel bei den Herausgebern beziehungsweise den externen Rechteinhabern. [Siehe Rechtliche Hinweise.](#)

### Conditions d'utilisation

L'ETH Library est le fournisseur des revues numérisées. Elle ne détient aucun droit d'auteur sur les revues et n'est pas responsable de leur contenu. En règle générale, les droits sont détenus par les éditeurs ou les détenteurs de droits externes. [Voir Informations légales.](#)

### Terms of use

The ETH Library is the provider of the digitised journals. It does not own any copyrights to the journals and is not responsible for their content. The rights usually lie with the publishers or the external rights holders. [See Legal notice.](#)

**Download PDF:** 16.03.2025

**ETH-Bibliothek Zürich, E-Periodica, <https://www.e-periodica.ch>**

# La solution **BETON** pour les **Ingénieurs** **Civils?**

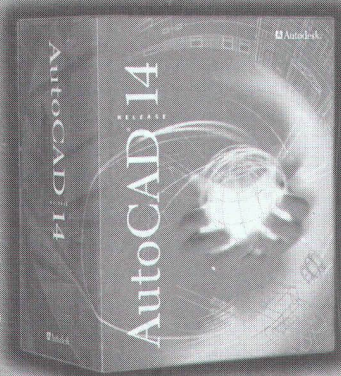

AutoCAD Release 14 et Help! BACAD.

## Help!

Informatique SA

Help! Informatique SA  
Techno-Pôle  
CH-3960 Sierre

Tel. ++41-27/456 94 50  
Fax ++41-27/456 94 53  
eMail: help@bacad.ch  
internet: www.bacad.ch

Autodesk.

Authorized Dealer

Autodesk.

Registered Developer

Autodesk.

Authorized System Center  
Des février 1998

**QUAND JE  
M'ÉBATS.  
MON CŒUR BAT.**

Des idées pour bouger plus:  
Fondation Suisse de Cardiologie,  
case postale 176, 3000 Berne 15.



**DONNEZ DE VOTRE SANG  
SAUVEZ DES VIES**

**ROMOLD**

**Regard combi en PE**

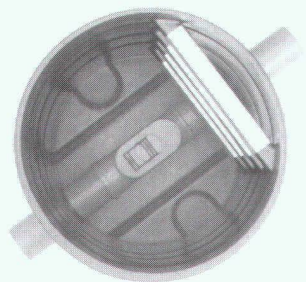

*Marches  
d'accès  
intégrées*



Swissbau'98  
halle 202 stand A29

**HERBERT HOFMANN**

Route des Jeunes 23 - Case postale 1725 - 1211 GENEVE 26  
TEL. 022. 343 66 51 - FAX 022. 342 85 78

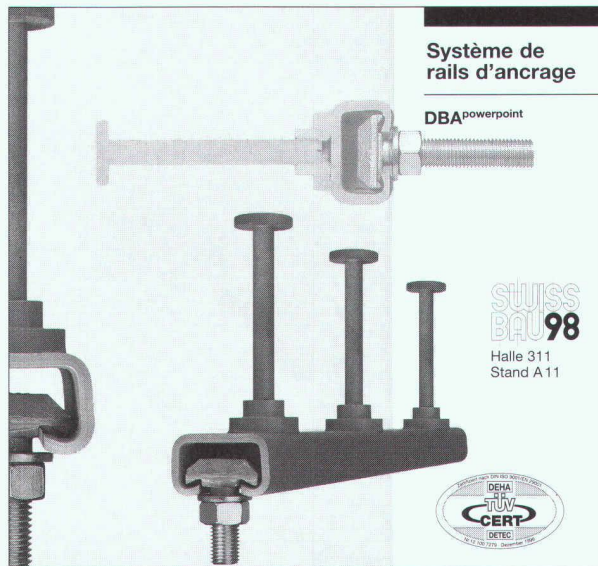

Système de rails d'ancrage

DBA<sup>powerpoint</sup>

SWISS  
BAU'98

Halle 311  
Stand A 11



**DBA<sup>powerpoint</sup>** – la nouvelle option

Le rail d'ancrage **DBA<sup>powerpoint</sup>** est un ancrage métallique pour des éléments du gros-œuvre ou préfabriqués de toutes sortes. Il s'intègre dans une gamme de rails d'ancrage répondant à la technique moderne actuelle.

La nouvelle technologie se concentre sur la méthode de soudage de l'écrou sur le rail. Cette liaison brevetée a permis au **DBA<sup>powerpoint</sup>** de devenir un produit extrêmement performant dans le domaine de la fixation. Notre rail déjà utilisé avec grand succès dans d'importants pro-

jets internationaux fait maintenant son entrée sur le marché suisse.

Les domaines d'utilisation du **DBA<sup>powerpoint</sup>** sont essentiellement les suivants:

- fixation de façades en béton armé
- liaison d'éléments préfabriqués en béton armé
- fixation de façades en pierre naturelle
- ancrage de maçonnerie de parement
- fixation de constructions ultérieures en acier ou en bois
- fixation de conduites

**RISS**

CH-8108 Dällikon-Zürich  
Industriestrasse 32  
Téléphone (01) 844 11 22  
Téléfax (01) 844 11 51

CH-1166 Perroy-Sus-Craux  
Case postale 35  
Téléphone (021) 825 24 14  
Téléfax (021) 825 41 40



**NOUVEAU  
EN SUISSE  
ROMANDE**

**SLIPSTOP**

**MET UN FREIN AUX SOLS GLISSANTS  
POUR TOUJOURS !**

*Efficace sur carrelage, grès cérame,  
terre cuite, marbre, granit, béton, sol plastique.  
Ainsi que pour baignoires et douches.*

**Michel MEIER**

Agent exclusif Suisse Romande SLIPSTOP  
Antidérapant + traitements de façades  
1880 LE CHÂTEL - BEX

Tél.+Fax 024. 463 17 66 - Natel 079. 210 72 31

**La sécurité des sols à l'aéroport de Gatwick**

**LE VOLET ROULANT INHABITUEL**  
*... aussi personnalisé que vos fenêtres  
et votre jardin d'hiver*

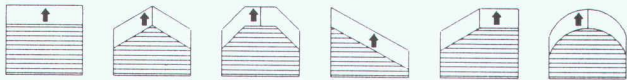
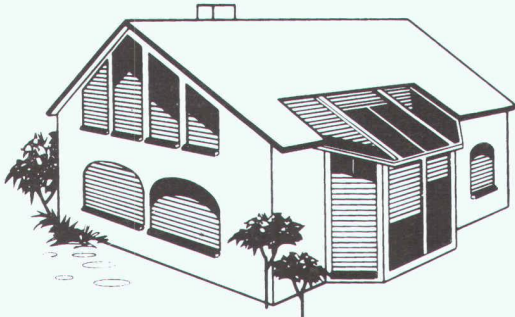

*Vous voudriez savoir tout de suite comment l'on peut équiper  
ultérieurement de volets roulants toutes les surfaces vitrées  
symétriques et asymétriques, horizontales ou verticales,  
jusqu'à quelle pente de toit ainsi que les fenêtres en demi-  
cercle? Ecrivez-nous ou téléphonez-nous - Nous vous  
enverrons immédiatement la brochure gratuite "Asymétrie/  
Symétrie".*

Peter Brunner, Gehrenackerweg 13, CH-4203 Grellingen  
Tél. 061 / 741 2046, Fax 061 / 741 2063

**Storen  
Service**  
PETER BRUNNER

Suisse française: **Mme. Buluscek-Ihli**,  
Tél. 021 / 701 3310, Fax 021 / 701 4694  
Suisse italienne: **breo bau Hr. S. Diolaiuti**,  
Tél. 091 / 967 3732, Fax 091 / 967 3321

Venez nous voir: Swissbau '98, halle 321, stand B 24

**Mur de soutènement  
BETOFLOR®**



**Nouveau en  
Suisse  
jusqu'à 20 m  
de hauteur**

Venez nous visiter à la Swissbau '98  
stand 202/A36

**BETOTUB® System**

**Le nouveau système  
de tuyaux en béton à  
hautes performances**

- Tuyaux à parois  
épaisses
- Chambres pré-  
fabriquées

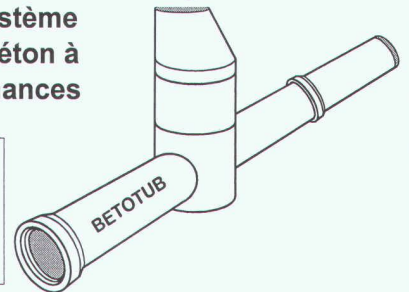

Fabrique de produits en béton

**DESMEULES**  
Frères sa

1523 GRANGES-MARNAND  
TEL 026 668 16 26  
FAX 026 668 20 71

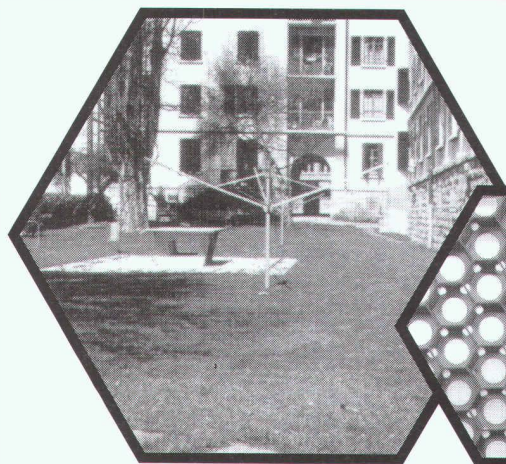

**Verrouillage  
vertical +  
horizontal =  
Stabilité à 100%**

**LA DALLE GAZON**

Swissbau'98 halle 202 stand D60

**RITTER**®

**alpaVert**

alpavert SA 026. 913 75 40  
CH-1628 VUADENS Fax 026. 913 75 41

# Swissbau 98



A partir de semoule de blé dur et d'eau, les spécialistes italiens cuisinent une multitude de **pastas** et les servent avec un grand nombre de sauces, selon les goûts.

A partir de sable et de ciment, "assaisonnés" d'ajouvants

## Nous tirons le meilleur du béton.

Holderchem Euco SA, Industrie Neuhof 9, CH-3425 Kirchberg, Tél. 034 445 51 51, Fax 034 445 12 14.

selon les besoins, nous produisons une vaste gamme de **mortiers prêts à l'emploi.**

Venez donc déguster à notre stand **N 42, halle 214** une assiette de pastas et ensuite nous nous ferons un plaisir de vous présenter notre assortiment de mortiers.



### Projets et réalisations

- chauffage solaire
- installations sanitaires
- meubles de salle de bain
- ferblanterie-couverture
- façades – paratonnerres
- échafaudages

Entretien annuel à forfait

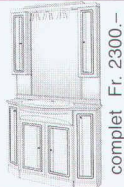

complet Fr. 2300.-

### Captur solaire SAM'SOLAIR

CH-1055 FROIDEVILLE  
Tél. (021) 881 23 16  
Maîtrise fédérale

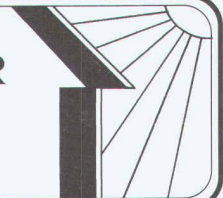

## REYMOND SA

«Groupe Losinger»

Route de Champ-Colin 2 • 1260 NYON  
Tél. 022 361 47 31  
Fax 022 361 68 82

### MICROTUNNELS



# Verdure assurée avec des géotextiles organiques.

- **Tissus de coco:** Pures fibres de coco, très résistantes
- **Filet de jute:** L'alternative au meilleur prix
- **Nattes de paille et coco:** Egalement avec semences incorporées
- **Fascine végétative:** Pour la revitalisation de cours d'eau

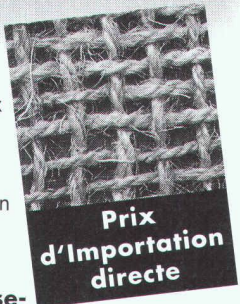

**Notre proposition pour un reverdissement réussi:** Conseils, génie biologique, semis hydraulique/Hydro-seeding, semis forestier, gazon-gravier, végétalisation extensive de toitures, protection contre l'érosion, gazon précultivé.

## HYDROSAAT SA

CH-1717 St. Ursen  
Tél. 026 - 322 45 25  
Fax 026 - 323 10 77



## INTER PROTECTION

Fini les problèmes de canalisation!



Grâce au système LSE® d'InterTechno®, les problèmes concernant les conduites d'eau entartrées ou attaquées par la rouille sont résolus définitivement. Le système LSE® est le premier et seul traitement alliant un nettoyage mécanique par sablage à une protection contre la corrosion garantie par un revêtement intérieur à base de résine epoxy. Avantageux, sans entretien ultérieur, d'application rapide et propre, ce procédé d'assainissement représente enfin une réelle alternative au remplacement coûteux et peu commode de la tuyauterie.

Pour tous renseignements, veuillez vous adresser à:  
**INTER PROTECTION S.A. - chemin des Dailles 6 - 1053 Cugy**  
Tél. 021/731 17 21 - Fax 021/731 50 91

Demandez notre catalogue «exclusif»: Tel. 055 617 21 60 - Fax 055 617 21 66



Mettez  
**«les points sur les i»**  
donnant une note individuelle  
avec les ferrements Hager



La chaîne graphique de

à  
**CorbAZ**

### De A...

Le service technico-commercial animé par des professionnels de l'imprimerie et de ses techniques.

### ...à Z

Le département des expéditions, dernier maillon de la chaîne, conduit par des chauffeurs serviables.

De A à Z, une longue chaîne faite de femmes, d'hommes et de compétences. Sans jamais se briser, elle répond à chacune de vos sollicitations. Opérateurs PAO, préparateurs, correcteurs, photolithographes, monteurs, copistes, imprimeurs, relieurs, leurs auxiliaires, leurs responsables, ils œuvrent tous ensemble, dans leur domaine respectif, à la naissance de votre imprimé, le plus simple ou le plus sophistiqué.

Dotés des équipements et des machines de la dernière génération, ils maîtrisent les subtilités des arts graphiques pour transformer votre imprimé en un objet de fierté. Davantage qu'être vos fournisseurs, ils veulent devenir vos partenaires.



Imprimerie Corbaz SA

Avenue des Planches 22 - 1820 Montreux  
Tél. (021) 966 81 81 - Fax (021) 966 81 82 - Email: icm@corbaz.ch



## SGI Ingénierie S.A.

Nous sommes un bureau d'ingénieurs-conseils de Suisse romande et recherchons pour notre bureau de Genève deux cadres :

- un ingénieur EPF ou similaire spécialisé en génie-civil et travaux routiers et
- un ingénieur EPF ou similaire spécialisé en hydraulique urbaine, assainissement, épuration des eaux usées

### Si vous êtes :

- âgé d'environ 35-45 ans ;
- de langue française avec de très bonnes connaissances d'anglais ;
- de nationalité suisse ou permis valable ;
- apte à voyager en Europe, en Afrique et au Moyen-Orient ;
- capable d'assumer les responsabilités importantes confiées au sein de l'organisation au chef de projet en matière de gestion technique, financière et des contacts clients.

### Vous avez :

- une expérience confirmée de l'exécution de projets de préférence en bureau d'études, pour études, supervision et réalisation de travaux ;
- une connaissance approfondie du milieu professionnel à Genève et en Suisse romande.

### Votre candidature nous intéresse.

#### Nous offrons :

- une activité nationale et internationale intéressante ;
- des outils de travail modernes ;
- un travail en équipe pluridisciplinaire et sur des projets d'envergure ;
- d'excellentes prestations salariales et sociales ;
- une évolution de carrière dans un cadre motivant.

#### Entrée en fonctions : tout de suite ou date à convenir.

Si vous êtes intéressé par ces postes, veuillez nous faire parvenir votre **CV avec photo, copies de certificats** et indication du **niveau de salaire** souhaité sous pli confidentiel à notre adresse :

SGI Ingénierie S.A. M<sup>me</sup> M. Gaillard  
Case postale 158, CH-1216 Genève



## Réfection et construction de canaux cheminées

- En inox de fabrication suisse (système Rutz et Obrist)
- Pose du nouveau conduit de gaz RMB HT-160
- Ecologique et de sûreté absolue!

Devis et renseignements sans engagement

Renommé depuis 1956

# Obrist & co

Rue des Parcs 112  
2006 Neuchâtel

Tél. 032/731 31 20  
Fax 032/730 55 01



## ÉCOLE POLYTECHNIQUE FÉDÉRALE DE LAUSANNE

L'Ecole polytechnique fédérale de Lausanne (EPFL) met au concours deux postes de

# Professeur(e) assistant(e) en développement durable

Le profil de ces postes de durée limitée (3 ans, renouvelable une fois) est défini de manière large, et s'adresse à des candidats ayant prouvé leur capacité de recherche de haut niveau scientifique et proposant un programme de recherche novateur notamment sur les plans méthodologique et conceptuel. L'action proposée devrait contribuer à stimuler de nouvelles approches dans un ou plusieurs des domaines de l'ingénieur pour mieux prendre en compte les principaux facteurs de durabilité (environnementaux, technologiques, économiques, etc.). A titre d'exemples, les domaines concernés peuvent aussi bien toucher à l'énergie, la gestion des ressources (dont les matériaux) sur le cycle de vie ou la gestion du territoire et des bâtiments.

La qualité du programme de recherche proposé ainsi que l'excellence scientifique, la personnalité, l'ouverture multidisciplinaire, l'expérience industrielle, constituent les principaux atouts pour ce poste. Les recherches envisagées doivent être de haute tenue scientifique et impliquer également des applications potentielles concrètes. Le/la nouveau (nouvelle) professeur(e) assistant(e) sera rattaché(e) à l'unité de l'EPFL la plus directement concernée par le programme de recherche proposé et contribuera à l'enseignement. Des capacités à conduire une équipe de recherche et à lancer des collaborations industrielles et universitaires tant sur le plan national qu'international sont attendues.

Les candidatures féminines ainsi que les candidatures des personnes correspondant aux exigences du programme « relève » de la Confédération suisse sont encouragées. Des informations supplémentaires sur l'EPFL peuvent être obtenues à l'adresse internet suivante : <http://www.epfl.ch>

Délai d'inscription : 1<sup>er</sup> mai 1998.  
Entrée en fonctions : date à convenir.

Les personnes intéressées voudront bien demander, par écrit, le dossier relatif à ce poste à : **Présidence de l'Ecole polytechnique fédérale de Lausanne, CE-Ecublens, 1015 LAUSANNE, SUISSE.**

## Il en a besoin. Il en donne.



### Donnez de votre sang. Sauvez des vies.



**Faites un choix constructif!  
Avec «Ingénieurs et  
architectes suisses»,  
adressez vous**

# **aux décideurs clés dans le secteur de la construction.**



**S**i vous avez quelque chose à dire à ceux que l'on écoute en priorité en matière de construction, ne manquez surtout pas de le faire savoir dans «Ingénieurs et architectes suisses».

«Ingénieurs et architectes suisses» et «Schweizer Ingenieur und Architekt» sont les organes officiels de la Société suisse des ingénieurs et des architectes (SIA), de l'Association amicale des anciens élèves de l'EPFL (A<sup>2</sup> E<sup>3</sup> PL), des Groupes romands de l'EPFZ (GEP) et de l'Association suisse des ingénieurs-conseils (ASIC).

Les ingénieurs et les architectes suisses de formation universitaire comptent parmi les principaux décideurs du domaine de la construction, que ce soit au sein de bureaux d'études, auprès des pouvoirs publics ou dans l'industrie.

Avec «Ingénieurs et architectes suisses» en Suisse romande et «Schweizer Ingenieur und Architekt» en Suisse alémanique, vous atteignez l'ensemble de ces professionnels de haut niveau.

24 numéros annuels en français et 46 en allemand, avec un plan thématique diversifié, permettent d'assurer un placement ciblé de votre annonce dans un environnement optimal.

Nous vous conseillons volontiers **Iva** IVA SA de publicité internationale

Pré-du-Marché 23, 1004 **Lausanne**, Tél. 021/647 72 72, Fax 021/647 02 80

Mühlebachstrasse 43, 8032 **Zürich**, Tél. 01/251 24 50, Fax 01/251 27 41

Via Pico 28, 6909 **Lugano-Cassarate**, Tél. 091/972 87 34, Fax 091/972 45 65





**CERTAINES COULEURS PASSENT  
AVEC LE TEMPS. CELLES D'UNE  
LAMPE HCL RESISTENT.**

A l'inverse de la nature, les changements de couleur ne se produisent pas avec notre nouvelle lampe aux halogénures métalliques HCL. Grâce à son brûleur céramique, elle conserve une température de couleur constante et convainc par son flux lumineux élevé ainsi que par un brillant rendu des couleurs. Bien au point, ne trouvez-vous pas ?



protection UV  
en série

IL Y A LA LUMIERE. ET IL Y A OSRAM.

**OSRAM**