

Zeitschrift: Ingénieurs et architectes suisses
Band: 124 (1998)
Heft: 25

Werbung

Nutzungsbedingungen

Die ETH-Bibliothek ist die Anbieterin der digitalisierten Zeitschriften. Sie besitzt keine Urheberrechte an den Zeitschriften und ist nicht verantwortlich für deren Inhalte. Die Rechte liegen in der Regel bei den Herausgebern beziehungsweise den externen Rechteinhabern. [Siehe Rechtliche Hinweise.](#)

Conditions d'utilisation

L'ETH Library est le fournisseur des revues numérisées. Elle ne détient aucun droit d'auteur sur les revues et n'est pas responsable de leur contenu. En règle générale, les droits sont détenus par les éditeurs ou les détenteurs de droits externes. [Voir Informations légales.](#)

Terms of use

The ETH Library is the provider of the digitised journals. It does not own any copyrights to the journals and is not responsible for their content. The rights usually lie with the publishers or the external rights holders. [See Legal notice.](#)

Download PDF: 29.03.2025

ETH-Bibliothek Zürich, E-Periodica, <https://www.e-periodica.ch>

JANSEN-VISS®-TV VISS®-TV 1 V et 1 S

Vitrages à sec pour façades inclinées et verticales

- ◆ des constructions sur la base de vitrage à sec pour les façades inclinées et verticales
- ◆ pour largeur de face de 50, 60 et 80 mm pour le système VISS-TV, et 50, 60 mm pour les systèmes VISS-TV 1 V et TV 1 S
- ◆ les raccords en T permettent la construction selon le système modulaire et peuvent absorber et compenser la dilatation de traverses

Représentation pour la Suisse romande
des profilés Jansen:

METALLICA SA, 1001 Lausanne,
Case postale 1120
Téléphone 021/631 23 00
Téléfax 021/631 23 09

NOUVEAU

VISS®-TV 1 V et
VISS®-TV 1 S:

Groupe de
matériaux de
cadres 1

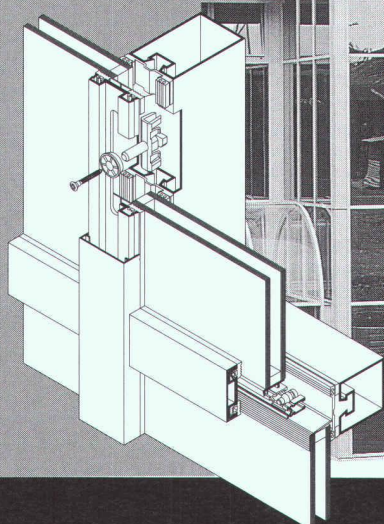

Collège de Pailly (Jansen-VISS®-TV S+V)
Architecte: Tamas Csakodi, Echallens

JANSEN



METALLICA SA

La console de dalle en acier II, protection inox contre la corrosion, classe incendie F90:

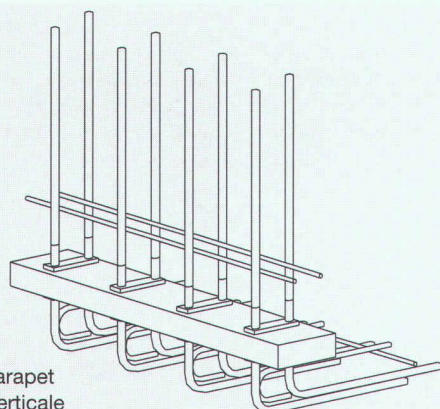

Nouveauté:
Elément de parapet
avec liaison verticale

EGCO box

le produit suisse qui solutionne les besoins spécifiques de chaque intervenant; statique, protection à la corrosion, flux thermique et humidité, incendie et mise en place. Notre engineering vous offre, dans les plus brefs délais, une solution optimale pour votre balcon. Nous sommes certifiés ISO 9001, livrons sur les chantiers dans les plus courts délais. Facturation par un marchand de fers ou de matériaux.

EGCO

La solution professionnelle

Parue en 1989, la première édition de *Servons-nous du mot juste* avait rapidement été épuisée. L'ouvrage de M. Claude Groscurin avait, en effet, rencontré un vif succès auprès de toutes les personnes confrontées au problème de la traduction d'allemand en français de termes d'architecture ou de génie civil, et bon nombre de personnes attendaient impatiemment la réédition aujourd'hui disponible.

L'auteur a choisi les mots les plus délicats à traduire, ceux qui prêtent le plus facilement à des confusions, voire des contresens. Partant de l'allemand, il donne pour chaque mot la traduction française correcte, assortie de commentaires propres à dissiper les doutes créés par les mauvaises habitudes. Il est vrai qu'à force de lire ou d'entendre des tournures incorrectes ou des mots employés dans un sens erroné, chacun de nous risque d'être gagné par la contagion.

Cette deuxième édition a été enrichie de beaucoup de mots nouveaux, les nombreux dessins contribuent à mieux illustrer encore les explications de l'auteur et un lexique général a été créé en fin de volume pour faciliter la recherche de mots apparaissant dans des commentaires. Enfin, le chapitre consacré aux « tournures qui font obstacle » s'attache à mettre en évidence l'influence du génie propre de chaque langue sur la rédaction d'un même texte. Il s'agit là d'une aide technique précieuse pour donner à une traduction la fluidité favorisant la compréhension et éviter les lourdeurs rebutant le lecteur.

La demande pour cet ouvrage, épuisé depuis longtemps, a conduit à sa remise sous presse dans la forme inchangée de la 2^e édition.

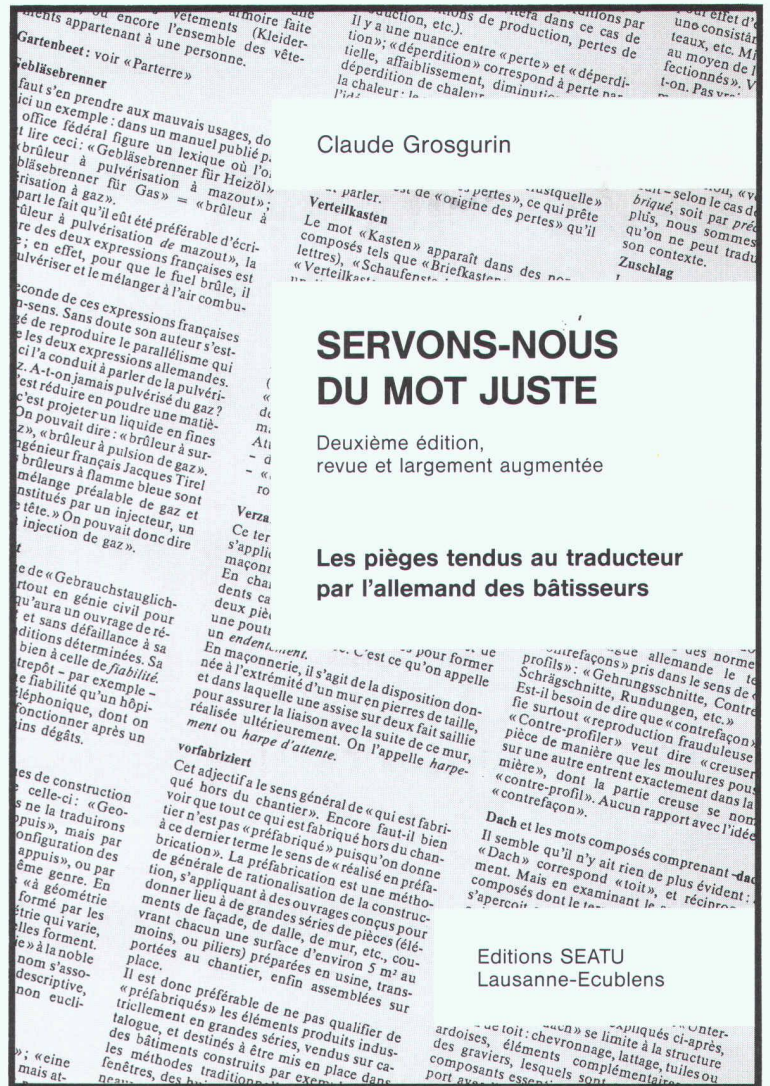

Servons-nous du mot juste

par Claude Groscurin. Un volume de 104 pages avec de nombreuses illustrations, format A5 (14,5 x 21 cm), avec reliure à anneaux, couverture laminée. Editions SEATU - Ingénieurs et architectes suisses, 1024 Lausanne-Ecublens, 1992/1998. Prix : Fr. 22.- (plus frais d'expédition).

B 4611

**Ingénieurs
et architectes
suisses**

**Bulletin technique
de la Suisse romande**

Je commande _____ exemplaire(s) du livre *Servons-nous du mot juste* (2^e édition) de Claude Groscurin au prix de Fr. 22.- par exemplaire (frais d'expédition en sus). Le montant total est dû à réception du (des) livre(s).

Nom: _____

Adresse: _____

Localité: _____

Signature: _____

Servons-nous du mot juste

Commande

Ingénieurs et architectes suisses

Rue de Bassenges 4 - Case postale 180

1024 ÉCUBLENS

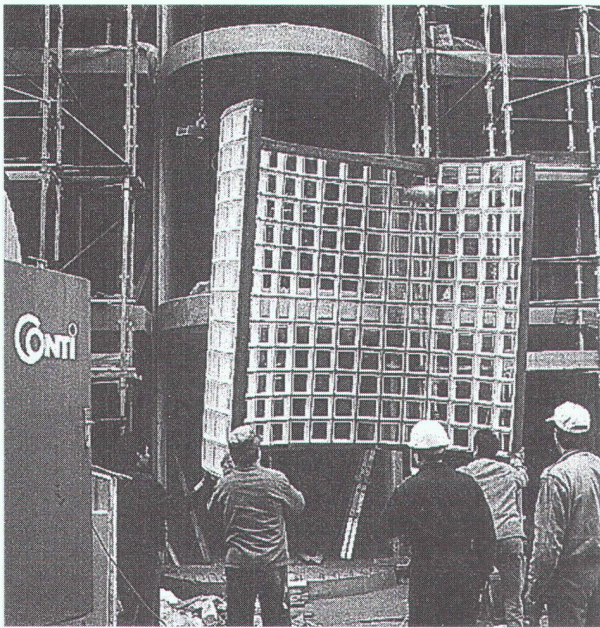

**BRIQUES DE VERRE
PRÉFABRICATION
MAÇONNAGE SUR CHANTIER**



42, route de Satigny - 1217 Meyrin-Genève
Tél. 022/341 4081 - Fax 022/341 4082

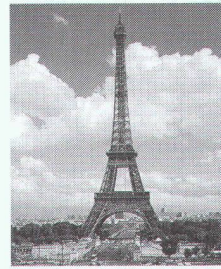

**Techniquement parfait –
comme la conduite
de chauffage à distance CASAFLEX**

L'énorme conduite souple de branchement d'immeuble s'adapte sans problème à presque tous les tracés • Idéale pour être mise en oeuvre dans les petits à moyens réseaux de chauffage à distance et proche pour l'industrie, l'agriculture, les installations de collecteurs solaires et les piscines • Le temps de pose extrêmement court réduit les frais de chantier • Le tuyau de transport du fluide à spires parallèles est fait en acier fin inoxydable • Température de service jusqu'à 130°C, pression de service jusqu'à 16 bars.

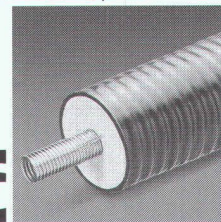

Demandez
nos informations
spéciales



Rohrsysteme

Brugg Rohrsystem AG
Fernwärme- und
Flüssigkeitstransport-Leitungen

CH-5314 Kleindöttingen
Telefon 056-268 78 78
Telefax 056-268 78 79

Ray SA

**Façades
métalliques**

Rue Pierre-Yerly 1 / Z.I. 2
CH - 1762 Givisiez
Tél. (026) 466 47 72
Fax (026) 466 32 10

SLIPSTOP

Traitement antidérapant

**Slipstop met un frein aux sols
glissants pour toujours !**

Recommandé et examiné
selon l'EMPA

Recommandé par
bfu
bpa
upl

Sicherheit
Sécurité
Sicurezza

ISO 9002
REGISTERED FIRM

Votre partenaire pour la Suisse Romande:
Michel MEIER
Zone industrielle 1 - 1880 BEX
Tél.: 024. 463 26 00 Fax: 024. 463 26 01 Natel: 079. 210 72 31

HaTe®

HaTelit®
Fortrac®
Stabilenka®
Comtrac®
Incomat®
NaBento®

Evidemment du 1^{er} en géosynthétiques:

SCHOELLKOPF AG

Schaffhauserstrasse 265, 8057 Zurich
Tél. 01/312 16 16, Fax 01/312 16 26



Ici, les conseils, la qualité et le prix jouent !

CONSTRUCTIONS MÉTALLIQUES

Tél. 026/913 22 23
Fax. 026/913 22 00

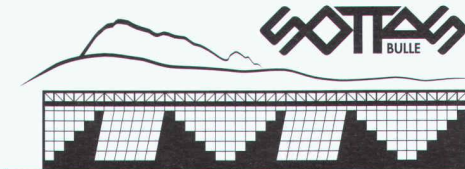

- façades alu/verre
- charpente
- bardage industriel
- serrurerie

KSM GMBH

Route de la Grangette 46
1723 Marly
Tél. 026/436 16 28
026/436 17 17
Fax 026/436 25 17

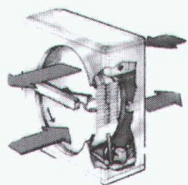

Unser 24 h. Service
Eine Runde Sache

en 24 heures
à votre service

Planung – Beratung ECONOVENT-Vertrieb
Servicestelle für alle Wärmerückgewinner

Bureau d'études – Dépositaire ECONOVENT
Service et réparations pour récupérateurs toutes marques

HOME FACTORY

Vortabrizierte
Niedrigenergiehäuser
CH-3942 Niedergesteln
Tel./Fax 027 / 934 26 48
Natel 079 / 401 69 51

Villas préfabriquées
à faible consommation d'énergie
Tél./fax 024 / 499 27 05
Natel 079 / 229 05 82
E-mail: home-factory@bluewin.ch

Nouveau : offres aux architectes

Nous réalisons le gros oeuvre de vos villas individuelles, mitoyennes ou groupées selon le standard de faible consommation d'énergie. Nous assurons une préfabrication rationnelle, sous contrôle permanent à prix fixe.

Vos avantages:

- ✓ isolation thermique optimale $\leq 0.20 \text{ W/m}^2\text{K}$
- ✓ calcul de l'isolation thermique des bâtiments
- ✓ calcul statique pour notre partie de la construction
- ✓ calcul du bilan thermique (puissance de chauffage)
- ✓ gain de temps et d'argent
- ✓ réalisation sur mesures
- ✓ meilleur rapport qualité/prix
- ✓ utilisation de matériaux écologiques
- ✓ un prix fixe / un délai / un fournisseur / un responsable
- ✓ livraison et montage: 6-8 semaines après la commande
- ✓ garantie selon les normes SIA
- ✓ ISO 9001 pour les fenêtres et portes
- ✓ Excellente condition d'habitation (humidité, température)

Nous sommes à votre disposition pour toute information complémentaire.

Il en a besoin. Il en donne.

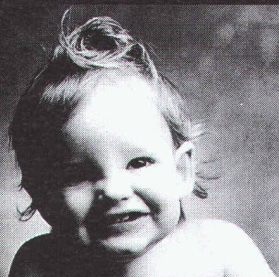

**Donnez de votre sang.
Sauvez des vies.**

Z_SOIL®

since 1985

Soil and Rock Mechanics PC Software including Structures and Flow
- Prices : CHF 300.-- to CHF. 30'000.--

- Introductory SHORT COURSE : 08.12.1998 (& every 3 months)

Zace Services SA - Case postale 2 - 1015 Lausanne 15

Phone : 021/691 40 65 - Fax : 021/691 56 01 - E-mail : info@zace.com - Web site : zace.com

Enkadrain®

Les nattes de drainage les plus utilisées dans les fouilles suisses.

Evidemment du 1^{er} en géosynthétiques:

SCHOELLKOPF AG

Schaffhauserstrasse 265, 8057 Zurich
Tél. 01/312 16 16, Fax 01/312 16 26



Ici, les conseils, la qualité et le prix jouent !

Verdure assurée avec des géotextiles organiques.

- **Tissus de coco:** Pures fibres de coco, très résistantes
- **Filet de jute:** L'alternative au meilleur prix
- **Nattes de paille et coco:** Egalement avec semences incorporées
- **Fascine végétative:** Pour la revitalisation de cours d'eau

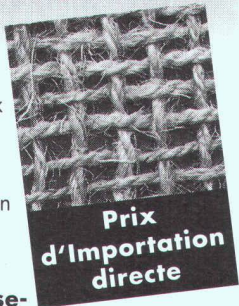

Notre proposition pour un reverdissement réussi: Conseils, génie biologique, semis hydraulique/Hydro-seeding, semis forestier, gazon-gravier, végétalisation extensive de toitures, protection contre l'érosion, gazon précultivé.

HYDROSAAT SA

CH-1717 St. Ursen
Tél. 026 - 322 45 25
Fax 026 - 323 10 77

Portes antifeu

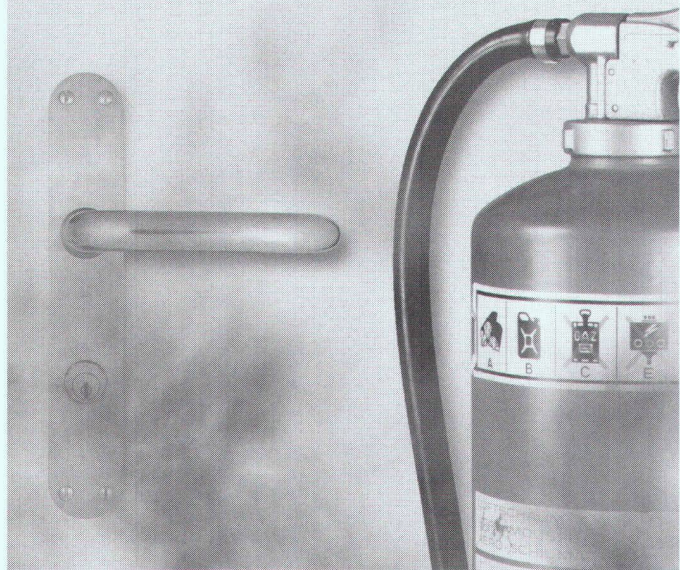

Autres portes de qualité Schedle-Kellpax:
Porte palière type **Alupan**[®]
Porte extérieure et tous temps **Kellpax**[®]
Porte intérieure type **Kellcopan**[®]
Portes type isophone et antiradiations

Vente exclusivement par le marchand de bois.
Tél. 056 648 99 77, Fax 056 648 97 01

S C H E D L E
K E L L P A X

Biral[®]
Redline

La nouvelle génération de pompes de circulation à basse vitesse

LX

LXD

Biral SA 3110 Münsingen



ISO 9001

- Le plus haut rendement (meilleur que les valeurs BWI exigées)
- Température d'utilisation de -20°C à +140°C
- Caractéristiques plates
- Possibilité d'isolation complète jusqu'à 100°C grâce à la classe d'isolation H 180°C
- Programme finement échelonné
- 2 vitesses
- Moteur Polycom à basse vitesse 3x400V (1x230V), norme Cenelec 2003
- Indicateur de sens de rotation



Conseil et vente:

Hoval Herzog SA

8706 Feldmeilen Tél. 01 925 61 11
4153 Reinach BL Tél. 061 711 20 70
3013 Berne Tél. 031 332 62 66
1000 Lausanne Tél. 021 624 89 01
6900 Lugano Tél. 091 923 48 01
FL-9490 Vaduz Tél. 075 399 38 66

Hoval

Economie d'énergie
- protection de
l'environnement

Qui fait quoi ?

Arbres - Abattage - Déchiquetage - Travaux spéciaux aériens - élagage
EMERY, 1083 Mézières
Tél. 021/903 21 10, fax 021/903 37 20,
natel 079/310 65 10, 079/622 53 52

Adduction et captage d'eau Travaux souterrains, soutènement Etudes d'impact et de risques Gestion de projet, procédures Traitement des eaux et des déchets Mesures de bruit et de vibrations
CSD INGENIEURS CONSEILS SA
• Le Mont-sur-Lausanne, tél. 021/647 12 41, fax 021/647 12 47
• Granges-Paccot, tél. 026/466 86 86, fax 026/466 86 16
• Sion, tél. 027/322 60 76, fax 027/323 58 22
• Genève, tél. 022/342 59 00, fax 022/342 59 04

Béton - Gravier
Gravière de la Claire-aux-Moines SA
1073 Savigny,
Tél. 021/784 21 56, fax 021/784 22 76

Briques isolantes HEKLATHERM en pierre ponce
Cornaz & Fils SA produits en béton
1165 Allaman
Tél. 021/807 33 21, fax 021/807 39 79

CAO CAO Speedikon
Architecture, Ingénieur civil, Installations techniques, Facility Management: la solution CAO intégrale pour le bâtiment avec plus de 1000 postes de travail en Suisse. Hardware et software. Formation. Accompagnement de projet. Prestations de services CAO
RZW WALDER & TRÜEB INFORMATIQUE SA
Rue Juste-Olivier 22, 1260 Nyon 1
Tél. 022/362 48 90, fax 022/362 48 92

Capturs solaires thermiques - Pompes à chaleur - Chaudières (bois/mazout)
Ecube SA, 1720 Corminbœuf, rte André-Piller 43, tél. 026/466 26 10, fax 026/466 26 86

Carrelages - Expositions - Agencements - Salles de bain - Cuisines
Matériaux Directs, 1027 Lonay
Tél. 021/803 25 06, fax 021/803 25 05

Charpente - Scierie - Fournitures d'éléments triangulés hydro-nail
Dizerens Frères & Cie
1063 Chapelle-sur-Moudon
Tél. 021/905 37 37, fax 021/905 26 55

Chauffage au bois manuel et automatique
SCHMID SA, 1510 Moudon
Tél. 021/905 35 55, fax 021/905 35 59

Collage d'armatures et renforcement de structures porteuses
AVT Tirant+Précontrainte SA, 1712 Tavel
Tél. 026/494 20 44, fax 026/494 20 16

Constructions de grues et techniques d'acheminement
Mart-Dytan AG
Dytan-Construction de grues, 6048 Horw
Tél. 041/209 61 61, fax 041/209 61 62
Pour la Suisse romande:
ACE EQUIPEMENT SA
5, rue Lécheretta, 1630 Bulle
Tél. 026/912 14 01, fax 026/912 14 02

Contrôle d'accès - Gestion des temps de présence du personnel
BIXI SYSTEMS SA, 1052 Le Mont-sur-Lausanne
Tél. 021/653 43 43, fax 021/653 47 47

Cuisines Agencements Rénovations
Cuisines Modernes SA, 1510 Moudon
Tél. 021/905 14 44, fax 021/905 43 20

Décoration par tube au néon - éclairages HT néon IMSA sa
• 1033 Cheseaux-sur-Lausanne
Tél. 021/731 23 23, fax 021/731 23 24
• 1218 Grand-Saconnex/GE, tél. 022/798 71 71

Détection incendie - Système de sécurité
ABARISK SA, ch. du Marais 6,
1032 Romanel-sur-Lausanne
Tél. 021/647 15 15, fax 021/647 44 44

Ecograve - Recyclage - Matériaux de démolition en grave de fondations
Matériaux Pierreux SA, 1073 Savigny
Tél. 021/784 21 56, fax 021/784 22 76

Electricité d'origine solaire
Alimentation électrique par modules solaires Solarex (20 ans de garantie)
MUNTWYLER ENERGIECHNIK AG
Märitgasse 1, 3052 Zollikofen
Tél. 031/911 50 63, fax 031/911 51 27
<http://www.solarcenter.ch>

Enseignes lumineuses - tubes au néon HT néon IMSA sa
• 1033 Cheseaux-sur-Lausanne
Tél. 021/731 23 23, fax 021/731 23 24
• 1218 Grand-Saconnex/GE, tél. 022/798 71 71

Equipements de sécurité - Systèmes d'alarme et vidéo - Contrôle d'accès
WEBER DISTRIBUTION, 2034 Peseux
Tél. 032/730 38 73, fax 032/730 53 68

Etanchéité minérale (systèmes d') pour: Bassins de rétention - étangs - cours d'eau - décharges
LACTELL S.A., Av. de Grandson 66,
1400 Yverdon-Les-Bains
Tél. 024/445 95 02, fax 024/445 95 05,
Natel 079/240 39 02, E-mail: lactell@vtx.ch

Filetage laminé
AVT Tirant+Précontrainte SA, 1712 Tavel
Tél. 026/494 20 44, fax 026/494 20 16

Fixations, tôles profilées, panneaux isolants, coupoles extérieures, voûtes
FASTO TECHNIQUE SA, 1023 Crissier
Tél. 021/634 45 46, fax 021/634 85 46,
Natel 077/21 22 62

Fontaines
ATELIER DE TAILLE DE PIERRE LUC CHAPPUIS
1148 L'Isle, tél. 021/864 52 39,
fax 021/864 52 25, natel 079/401 77 17

Formation du personnel
GRAUER ENGINEERING, 1807 Blonay
Tél. 021/943 43 00, fax 021/943 44 34

Gaines COFRATOL
AVT Tirant+Précontrainte SA, 1712 Tavel
Tél. 026/494 20 44, fax 026/494 20 16

Géotechnique, géologie, hydrogéologie Etudes d'impact et de risques Sites contaminés Mesures de vibrations et de bruit
Diagraphie de forage, flowmeter
Laboratoire de béton, sol et roche
GEOTEST SA
• 1033 Cheseaux-s-L., tél. 021/731 45 65
• 1706 Fribourg, tél. 026/466 72 67
• 1920 Martigny, tél. 027/722 76 66

Géotechnique, mesures, environnement
DE CERENVILLE GÉOTECHNIQUE SA,
1024 Ecublens
Tél. 021/691 24 91, fax 021/691 24 96

Hydrodémolition de béton Super aspirateur (gravats divers) Canalisations, curage, contrôle caméra, réhabilitation de conduite
HUBERT ETTER & FILS SA, 1628 Vuadens/FR
Tél. 026/919 87 80, fax 026/919 87 87

Illustration de projets d'architecture, d'urbanisme et d'aménagements paysagers
– Vues perspectives à partir de plans, cartes et photographies. Intégration visuelle du projet dans le site
– Croquis noir-blanc et couleurs, photomontages
– Graphisme sur ordinateur
PERSPECTIVE, Rose Gigon, rue du Rhône 15,
1950 Sion, tél. 027/323 63 14

Informatique architectes et ingénieurs
Logiciels Roland Messerli:
– Dessin et conception assistés par ordinateur
– Gestion de chantiers
– Méthode par éléments
Autres:
– MANDAT 98 Gestion des heures
– Comptabilité
– Hewlett-Packard et Brother
JOBIN SA Informatique
Av. de Provence 10, 1000 Lausanne 20
Tél. 021/622 71 00, fax 021/624 07 30
<http://www.jobinsa.ch>

ISO 9000 - Introduction
GRAUER ENGINEERING, 1807 Blonay
Tél. 021/943 43 00, fax 021/943 44 34

Laboratoire, essais sur asphalte, béton, étanchéités, sols, roches
Contrôles de qualité, conseils experts.
Tests au laboratoire et in situ (ainsi que analyses chimiques, microscopie, champ du potentiel, etc.)
IMP INSTITUT D'ESSAI DE MATÉRIAUX S.A.
3280 Morat/Murten, rte de Fribourg 25
Tél. 026/670 07 07, fax 026/670 07 08

Lanterneaux et coupoles
WATEP SA, Eichenweg 37,
case postale 733, 3004 Berne 4
Tél. 031/910 83 60, fax 031/910 83 61

Livres d'informatique-Multimédia
LIBRAIRIE PAYOT
• Lausanne
Tél. 021/341 33 31, fax 021/341 33 45
• Genève Chantepoulet
Tél. 022/731 89 50, fax 022/738 48 03
• Fribourg
Tél. 026/322 46 70, fax 026/322 46 75
• Neuchâtel
Tél. 032/724 22 00, fax 032/724 22 01
<http://www.edicom.ch/culture/payot/index.html>

Livres scientifiques et techniques Sciences de l'ingénieur
Librairie Polytechnique,
EPFL CM, CP 118, 1015 Lausanne 15,
tél. 021/693 51 04, fax 021/693 51 02

Logiciels professionnels de gestion pour architectes
LOGISOFT DIFFUSION SA, 1030 Bussigny
Tél. 021/701 50 33, fax 021/701 02 61

Madriers isolants YSOX - Bois - Lamellés-collés
SAMVAZ BOIS SA, 1618 Châtel-Saint-Denis
Tél. 021/948 94 41, fax 021/948 83 41

Mensurations subaquatiques
Profils en rivières, cartographie des fonds, bathymétrie
Bureau Pierre Martin S.A., 1410 Thierrens
Tél. 021/905 33 88, fax 021/905 40 91

Microtunnels - Forages - Pousse-tubes
REYMOND SA
Route de Champ-Colin 2, 1260 Nyon
Tél. 022/361 47 31, fax 022/361 68 82

Néon artistique pour enseignes et éclairages néon IMSA sa
• 1033 Cheseaux-sur-Lausanne
Tél. 021/731 23 23, fax 021/731 23 24
• 1218 Grand-Saconnex/GE, tél. 022/798 71 71

Ozone: détecteurs, alarmes, mesure et systèmes pour l'ozonisation de l'eau
ESC, rue de la Combe 13, 2054 Chézard
Tél. 032/853 65 91, fax 032/853 65 55
E-mail: capteurs@esc-ch.com
<http://www.esc-ch.com/capteurs/>

Palans électriques - Ponts roulants
BURRI SA
Chemin de la Meunière 12, 1000 Lausanne 16
Tél. 021/624 45 33, fax 021/624 18 69

Panneaux d'affichage - travaux en plexiglas néon IMSA sa
• 1033 Cheseaux-sur-Lausanne
Tél. 021/731 23 23, fax 021/731 23 24
• 1218 Grand-Saconnex/GE, tél. 022/798 71 71

Parois chauffantes - Convecteurs
BORER TECHNIK AG, Industriezone 81,
4227 Büsserach
Tél. 061/785 61 11, fax 061/785 61 12

Parquets - Pergo - Publiq - Lames de boiserie - Portes
BOISSEC SA, 1030 Bussigny
Tél. 021/706 44 55, fax 021/706 44 66

Photogrammétrie
BSA INGENIEURS CONSEILS
Façades, archéologie, bâtiment et génie civil,
1527 Villeneuve
Tél. 026/668 53 60, fax 026/668 53 51

Photogrammétrie architecturale - Auscultation d'ouvrages en temps réel
MAP Géomatique SA, 2012 Auvernier
Tél. 032/731 42 55, fax 032/731 69 44
E-mail: MAPGEOMATIQUE@com.mcnet.ch

Photographie d'architecture
CLAUDIO MERLINI, 1205 Genève
Tél. 022/328 04 07

Pieux-Essais
DE CERENVILLE GÉOTECHNIQUE SA,
1024 Ecublens
Tél. 021/691 24 91, fax 021/691 24 96

Pieux-Essais
BSA INGENIEURS CONSEILS
Préfabriqués, moulés et forés jusqu'à 10000 kN
Intégrité, vibrations, 1527 Villeneuve
Tél. 026/668 53 60, fax 026/668 53 51

Plexiglas - Verre acrylique - Polycarbonate - PVC néon IMSA sa
• 1033 Cheseaux-sur-Lausanne
Tél. 021/731 23 23, fax 021/731 23 24
• 1218 Grand-Saconnex/GE, tél. 022/798 71 71

Poêle-Cheminées/Foyers des cheminées/Fourneaux à catelles
RÜEGG CHEMINÉE AG,
Schwänthenmos 4, 8126 Zumikon
Tél. 01/919 82 28, fax 01/919 82 90

Sciage et forage du béton
PRO-DIAFOR SA, route de Vevey 58,
1009 Pully, tél./fax 021/729 70 81

Technique Equipement Bureaux Distributeur NEOLT Suisse
Livraison - Service - Vente
Natel 079/414 97 17, fax 021/646 49 47

Tirants et clous en terrain meuble et rocher
AVT Tirant+Précontrainte SA, 1712 Tavel
Tél. 026/494 20 44, fax 026/494 20 16

Travaux de précontrainte
AVT Tirant+Précontrainte SA, 1712 Tavel
Tél. 026/494 20 44, fax 026/494 20 16

Travaux spéciaux du génie civil
MINAGES ET TRAVAUX SOUTERRAINS SA,
Martigny - Minages de rocher, parois clouées,
tirants, micropieux
Tél. 027/722 65 85, fax 027/722 52 77

PRECONTRAINTE, TIRANTS D'ANCRAGE, VERINS PLATS, APPUIS, JOINTS DE CHAUSSEE, RENFORCEMENT DE STRUCTURES PAR TFC, ANCRAGES DE COFFRAGE, BARRES GEWI, MANUTENTIONS LOURDES : LEVAGE - ABAISSEMENT - POUSSAGE - RIPAGE

FREYSSINET SA
Z.I. Le Grand-Pré
1510 Moudon
Tél. 021/905 48 02
Fax 021/905 11 01



FREYSSINET AG
Ruchstückstr. 12
8306 Brüttisellen
Tél. 01/834 00 36
Fax 01/834 00 38

DEMANDEZ LE CATALOGUE DE DOCUMENTATION



Réfection et construction de canaux cheminées

- En inox de fabrication suisse (système Rutz et Obrist)
- Pose du nouveau conduit de gaz RMB HT-160
- Ecologique et de sûreté absolue!

Devis et renseignements sans engagement

Renommé depuis 1956
Obrist & co

Rue des Parcs 112
2006 Neuchâtel
Tél. 032/731 31 20
Fax 032/730 55 01



L'assurance d'un sol coulé de qualité

famaflor®

Famaflor SA, Le Grand-Pré, 1510 Moudon, tél. 021/905 34 35

Unilux S.A.

présente:

Gamme étendue de luminaires pour centres hospitaliers, modulables à volonté, prises multiples, y.c. fluides; grande variété d'accessoires.

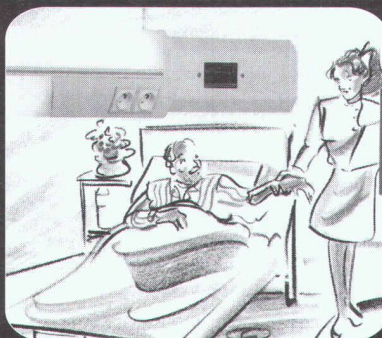

THORN

Grande marque européenne

Coupon-réponse pour documentation complète et renseignements.
Timbre de la société:

Par FAX au no. 021. 648 23 48

UNILUX SA Ch. de Maillefer 36, 1052 Le Mont-sur-Lausanne Tél. 021. 648 24 42

Nos partenaires: Fluora, Thorn, Moos, Hoffmeister, iGuzzini, Target, Schröder, VHM, Pracht, Jakobsson,...



ÉCOLE POLYTECHNIQUE
FÉDÉRALE DE LAUSANNE

L'Ecole polytechnique fédérale de Lausanne (EPFL)
met au concours un poste de

PROFESSEUR(E) DE STRUCTURES EN BÉTON

Le nouveau professeur/la nouvelle professeure assurera l'enseignement et la recherche liés à ce domaine au sein du Département de génie civil. Il/elle développera ses activités dans les domaines de la construction de bâtiments et ouvrages d'art en béton, notamment relatifs à :

- la conception innovatrice de structures et d'éléments structuraux
- l'utilisation de nouveaux matériaux (bétons à haute performance, matériaux composites)
- la conception de structures visant un bon comportement à l'état de service (déformations à long terme, fissurations, comportement dynamique).

Le nouveau professeur/la nouvelle professeure dirigera l'unité de béton armé et précontraint rattachée à l'Institut de statique et structures.

Délai d'inscription : **8 janvier 1999**. Entrée en fonctions : à convenir. Les candidatures féminines sont vivement sollicitées. Les personnes intéressées voudront bien demander, par écrit, le dossier auprès de la **Présidence de l'Ecole polytechnique fédérale de Lausanne, CE-Ecublens, CH 1015 Lausanne, Suisse** ou par **téléfax au N° +41 21 693 70 84**. Des informations supplémentaires sur l'EPFL peuvent être obtenues sur le web : <http://www.epfl.ch> et <http://admwww.epfl.ch/pres/profs.html>

Pour l'étude et la réalisation d'un important ouvrage situé dans la région lausannoise, nous cherchons à nous assurer la collaboration durable d'un

ARCHITECTE EPF

pouvant se prévaloir d'une forte expérience personnelle dans la conduite des projets ainsi que dans la direction générale des études et des travaux.

Connaissance parfaite de l'anglais nécessaire.

Entrée en service si possible de suite.

Faire offre manuscrite avec :

- curriculum vitae + photo ;
- extrait de quelques réalisations placées sous la responsabilité du candidat ;
- références ;
- prétentions de salaire.

Offre à adresser sous chiffre IAS 657 à Senger Media S.A.,
Pré-du-Marché 23, 1004 Lausanne.

MATERIAUX ETANCHEITE RENOVATION **www.tmbsa.ch** INFORMATION CONSEILS CATALOGUE

neon IMSA SA
neon IMSA SA
neon IMSA SA
orientation
signalisation
identification
enseignes
plexiglas
1033 CHESEaux
grands-champs 2
021 731 23 23
fax: 021 731 23 24



SAIOD

Société Anonyme
pour l'Incineration des Ordures et Déchets



CADBAR

Chauffage à Distance Basse-Areuse S.A.

Sociétés de gestion des déchets et d'énergie sur le site industriel de
Cottendart, Colombier/NE

En prévision de la prochaine retraite du titulaire, les sociétés SAIOD et CADBAR mettent au concours le poste de

DIRECTEUR/DIRECTRICE

Champs d'activité

- Direction technique, administrative et financière des sociétés et de l'usine
- Responsable de la production d'énergie
- Gestion d'élimination des déchets et de production d'énergie, en application des dispositions légales fédérales et cantonales
- Relations avec les communes actionnaires, les instances fédérales et cantonales, ainsi que la clientèle privée
- Conduite et développement des deux entreprises et participation à d'autres sociétés.

Formation et connaissances requises

- Ingénieur EPF ou ETS en mécanique, électromécanique, génie de l'environnement, génie chimique ou titre jugé équivalent
- 5 à 10 ans d'expérience dans le domaine de la maintenance industrielle, des déchets ou de l'énergie
- Qualité de gestionnaire, esprit d'initiative et de décision, sens des responsabilités et de l'organisation, capacité à s'imposer, sens des relations publiques
- Maîtrise parfaite du français, très bonnes connaissances des langues allemande et anglaise
- Aptitude à diriger du personnel.
- Intérêt pour la vie de la collectivité régionale.

Traitement :

Selon l'échelle communale de la Ville de Neuchâtel, en fonction des qualifications et de l'expérience.

Entrée en fonction : date à convenir.

Tout renseignement complémentaire peut être obtenu auprès du directeur de SAIOD/CADBAR, M. Louis-Georges Le Coultre, tél. : 032/843 82 11. Les offres manuscrites, accompagnées des documents usuels, sont à adresser jusqu'au 15 février 1999 à M. Didier Burkhalter, président du Conseil d'administration de SAIOD, Hôtel communal, 2001 Neuchâtel, qui les traitera confidentiellement.

test. intern.

Des produits innovateurs – permettant aux projeteurs et ingénieurs des constructions peu compliquées, et aux entrepreneurs des solutions simples et économiques – sont aujourd’hui plus nécessaires que jamais. Ces produits doivent toutefois être conformes aux exigences de qualité et normes de sécurité les plus sévères. Des laboratoires d’essai de Suisse et d’autres pays européens attestent que tous les produits brevetés que nous avons conçu pour le bâtiment remplissent ces conditions. Des goujons CRET pour la reprise des charges transversales aux appuis NELL, en passant par les armatures de poinçonnement et champignons DURA, les piliers ORSO et les armatures pour dalles en porte-à-faux ARBO.

Testées à l’échelon international – par des clients exigeants de Suisse et de toute l’Europe –, c’est ce que sont nos multiples prestations de services: de remarquables documentations techniques, des tables très complètes évitant les coûteux calculs, des conseils donnés par des personnes compétentes (également par téléphone), de sévères contrôles de qualité et de courts délais de livraison. Sans compter un solide savoir-faire, qui résistera également à votre examen.

Aschwanden

FIRIPA[®]

**Une armature de
FISCHER REINACH.**

**Si 3 mètres d'armature sont posés en
3 minutes au lieu de 30, vous avez
gagné plus de 27 minutes...**



Lorsque le pratique, l'agréable et l'économique sont si étroitement soudés l'un à l'autre, il ne peut s'agir que de la cage de raccordement FIRIPA. Posée en un tour de main, de manière sûre et avec précision - par une seule personne - elle épargne la mise en place laborieuse des étriers en U un à un, le fastidieux assemblage aux barres longitudinales, le renversement énervant. Sans parler de tous les autres avantages. Ils se voient à l'oeil nu. Vous trouvez les cages de raccordement FIRIPA auprès des marchands d'aciers.

FIRIPA. Le préfabriqué qui simplifie le travail.

Fischer Reinach AG 5734 Reinach 062 77 11 555

Panfer 1522 Lucens 021 906 10 30

RUWA Drahtschweisswerk AG 3454 Sumiswald 034 432 35 35

Stahl- und Walzwerke Gerlafingen AG 4563 Gerlafingen 032 674 22