

**Zeitschrift:** Ingénieurs et architectes suisses  
**Band:** 125 (1999)  
**Heft:** 17: Nouveau centre d'entretien des voitures CFF à Genève

## Werbung

### Nutzungsbedingungen

Die ETH-Bibliothek ist die Anbieterin der digitalisierten Zeitschriften. Sie besitzt keine Urheberrechte an den Zeitschriften und ist nicht verantwortlich für deren Inhalte. Die Rechte liegen in der Regel bei den Herausgebern beziehungsweise den externen Rechteinhabern. [Siehe Rechtliche Hinweise.](#)

### Conditions d'utilisation

L'ETH Library est le fournisseur des revues numérisées. Elle ne détient aucun droit d'auteur sur les revues et n'est pas responsable de leur contenu. En règle générale, les droits sont détenus par les éditeurs ou les détenteurs de droits externes. [Voir Informations légales.](#)

### Terms of use

The ETH Library is the provider of the digitised journals. It does not own any copyrights to the journals and is not responsible for their content. The rights usually lie with the publishers or the external rights holders. [See Legal notice.](#)

**Download PDF:** 26.11.2024

**ETH-Bibliothek Zürich, E-Periodica, <https://www.e-periodica.ch>**

# Cages d'ascenseurs normalisées



## Nos forces sont vos avantages :

- Conseils compétents grâce à l'expérience de plusieurs dizaines d'années
- Planification par nos spécialistes
- Coûts réduits par une durée de construction plus courte
- Cages d'ascenseurs de dimensions exactes
- Pose précise de tous les incorporés
- Gain de place grâce aux épaisseurs minimales des parois
- Aucun pont phonique

**Plus de 300 clients satisfaits chaque année!**

## Votre partenaire le plus proche :

**Elément** usine de béton précontraint **SA Tavel**  
Mariahilfstrasse 25, 1712 Tavel  
Tél. 026/ 494 77 77, fax: 026/ 494 77 78, e-mail: esat@element.ch

**Elément** usine de béton précontraint **SA Lausanne**  
Avenue Jomini 8, 1004 Lausanne  
Tél. 021/ 648 48 14, fax: 021/ 648 48 12, e-mail: esal@element.ch

**Elément SA Satigny**  
Route de Satigny 44 / Case postale 620, 1214 Vernier  
Tél. 022/ 341 14 00, fax: 022/ 341 13 61, e-mail: esag@element.ch

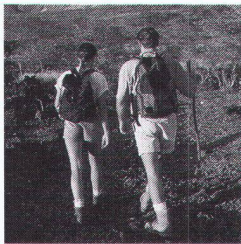

## Ecologique – comme la conduite de chauffage à distance CALPEX®

La merveille de tuyau souple qui a fait ses preuves, trouve spécialement son usage dans la plage des basses températures • Prédestiné aux petits et moyens réseaux de chauffage à distance et proche, comme conduites d'eau potable et d'eaux usées pour l'industrie, l'agriculture, les installations frigorifiques et les piscines • S'adapte facilement à presque tous les tracés • Le tuyau de transport de fluide est en polyéthylène réticulé PE-X • Une matière ayant d'excellentes caractéristiques thermiques, résistante à la corrosion et aux produits chimiques et, par conséquent, exceptionnellement écologique • Chauffage: max. 95°C, 6 bars, sanitaires: max. 95°C, 10 bars.

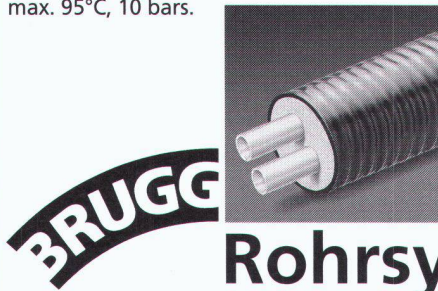

Demandez nos informations spéciales

## Rohrsysteme

Brugg Rohrsystem AG  
Fernwärme- und Flüssigkeitstransport-Leitungen  
CH-5314 Kleindöttingen  
Telefon 056-268 78 78  
Telefax 056-268 78 79

Photolitho noir  
et couleurs  
Cromalins

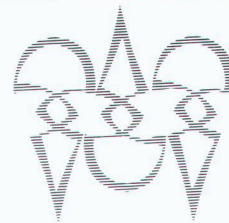

Clichés zinc,  
magnésium  
et nyloprint

## POLYGRAVIA SA

ARTS GRAPHIQUES

Borde 28 bis, 1018 Lausanne  
Tél. 021/646 89 80  
Fax 021/647 68 31

CAO / DAO Architecture

## ArchiCAD®

LE LOGICIEL QUI A DU MÉTIER:  
LE VÔTRE

Disponible sur plateformes  
Windows 95/98/NT et MacOS

ABVENT SA  
Tél.: 026 663 93 50  
Fax: 026 663 93 51  
www.abvent.com  
abvent@urbanet.ch



## i-comet

## COVER CAR – Original médaille d'argent au Salon des Inventions Genève

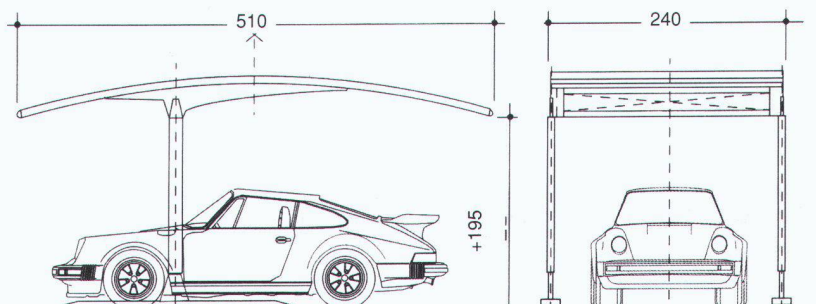

CHEMIN DE LA BACONNIÈRE 55 - CASE POSTALE 82 - CH-2017 BOUDRY - SWITZERLAND - TÉL. (+41) 032 841 11 14 - FAX (+41) 032 841 44 46



Les entreprises citées  
en pages 12 et 13  
ont travaillé pour le  
**Centre d'entretien  
des locomotives  
de la gare CFF  
de Genève**

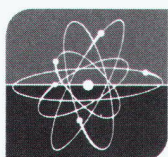

**elcomel sa**

Electrotechnique • Electronique  
Télécommunications

Nous avons exécuté tous les tableaux de  
distribution et de force, ainsi que la gestion par  
commande programmable et par bus!

Rue du Lac 126 bis  
1815 Clarens/Montreux

Tél. (021) 964 28 57  
Fax (021) 964 31 62



industrie

télécoms

engineering

bâtiment

maintenance

**EGG-TELSA S.A.**

rue G.-de-Marcossay 14  
1211 GENÈVE 4  
Tél. 022/320 06 60  
Fax 022/781 16 88

58, rue de l'Industrie  
1030 Bussigny  
Tél. 021/706 00 30  
Fax 021/702 59 59

adresse e-mail:  
info@eggtelsa.ch

entreprise intégrale d'électricité



**GUILLON ET PICTET S.A.**

**ÉBÉNISTERIE,  
AGENCEMENT ET CUISINES**

110, rue de Lyon **Tél. 022/340 01 15**  
1203 GENÈVE Fax 022/340 06 50

**ASCOM SA**

Installations électriques générales  
Informatiques et téléphones

Planche-Supérieure 19  
1700 Fribourg

Téléphone 026/321 12 55  
Fax 026/323 20 41

Nous avons eu l'avantage de réaliser :

la couverture et les vitrages des sheds 11 000 m<sup>2</sup>  
les chéneaux en inox 1400 m<sup>2</sup>  
les façades (peau intérieure) 4500 m<sup>2</sup>

**elemetal sa**  
Bâtiments industriels

Z.I. Le Verney  
1604 PUIDOUX

Tél. 021/946 24 50  
Fax 021/946 26 07

**SAUTER BUILDING CONTROL SCHWEIZ SA**  
Centre Romandie

**MCR - GTC**

14, chemin du Pré-Fleuri  
1228 Plan-les-Ouates

Av. des Baumettes 9  
1020 Renens

Tél. 022 / 7904 34 94  
Fax 022 / 794 10 21

Tél. 021 / 63563 41  
Fax 021 / 635 01 58



**SYSTEMS**





TECHNIQUES DU BATIMENT

### Sulzer Infra Romandie SA

Succursale de Genève  
Ch. du Château-Bloch 10  
Case postale 285  
1219 Le Lignon-Genève

Chauffage  
Climatisation  
Ventilation  
MCR

Tél. 022 979 30 00  
Fax 022 979 30 30



### HÄLG & CIE S.A.

Chauffage - Brûleurs - Climatisation - Froid  
6, ch. de la Gravière, 1211 Genève 24

St.Gall - Zurich - Fribourg - Coire - Lucerne - Genève

### Constructions métalliques Iselé SA



Maîtrise fédérale

Chemin de la Plage 2  
1180 Rolle

Tél. 021/825 20 24  
Fax 021/825 21 45

[www.constructionsmetalliques.ch](http://www.constructionsmetalliques.ch)

- traitement de surface
- sols industriels
- application de résines
- réparation de béton
- étanchéité Vandex



votre partenaire spécialisé

# Biollay

Travaux spéciaux  
BIOLLAY SA

MASSONGEX Tél. 024/471 85 41 - Fax 024/471 92 08  
 LONAY Tél. 021/ 803 73 03 - Fax 021/ 803 73 05  
 GENEVE Tél. 021/ 803 73 03 - Fax 021/ 803 73 05

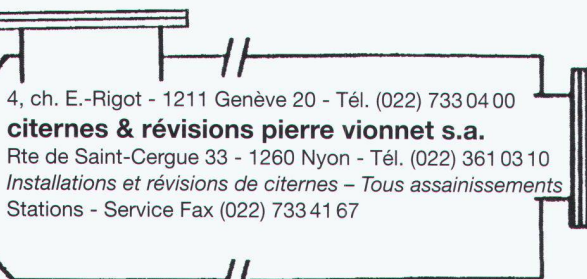

4, ch. E.-Rigot - 1211 Genève 20 - Tél. (022) 733 04 00  
**citernes & révisions pierre vionnet s.a.**  
 Rte de Saint-Cergue 33 - 1260 Nyon - Tél. (022) 361 03 10  
 Installations et révisions de citernes - Tous assainissements  
 Stations - Service Fax (022) 733 41 67

### CITHERM S.A.



1007 LAUSANNE  
Route de Chavannes 19  
Tél. (021) 622 06 60  
Fax (021) 622 06 69

2300 La CHAUX-DE-FONDS  
Rue des Entrepôts  
Tél. (032) 926 65 00  
Fax (032) 926 83 89

M + M

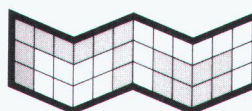

Conseils - Etudes - Réalisations

- ▶ CLOISONS AMOVIBLES
- ▶ PLAFONDS SUSPENDUS
- ▶ PLAFONDS FROIDS
- ▶ FAUX PLANCHERS TECHNIQUES
- ▶ RIDEAUX & STORES INTÉRIEURS

### MONTAGE-MAINTENANCE SA

**Vaud** Z.I. En Vallaire Ouest C  
chemin de Verney  
1024 Ecublens  
Tél. 021/6947460 - Fax 021/6947469

**Fribourg** Au Vieux Puits  
1614 Granges-Veveyse  
Tél. 021/9474159 - Fax 021/6947469

**Genève** Rue Ferrier 3  
1202 Genève  
Tél. 022/7316833 - Fax 022/7316848



## Ascenseurs Menétrey S.A. Romont

Ascenseurs  
Monte-charge  
Monte-plats

Tél. 026/652 11 33 Fax 026/652 38 01

(électromécaniques ou hydrauliques)



La plus importante fabrique d'ascenseurs de Suisse romande! Plus de 4200 installations en service!

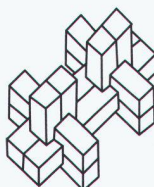

## Werner Minder Charpente M+F

Chèvre 6 1400 Yverdon-les-Bains Tél. 024/425 35 49 Fax 425 06 82



# ACIION LIGHT

FOR BETTER LIGHT

9, rue Boissonnas CH-1227 Genève Acacias Tél. 022/ 309 09 70 - Fax 022/ 309 09 79

Internet: [www.actionlight.com](http://www.actionlight.com) - Email: [info@actionlight.ch](mailto:info@actionlight.ch)

## La Maîtrise de la Lumière

- Projecteurs Basse Tension : Ponctuels, Cadreurs, etc.

- Projecteurs lumière graphique HMI à effets spéciaux et Gobo de 100 à 1'500 W

- Eclairages par Fibres Optiques / - Conseils, études, assistance technique

Applications : Muséographie, Vitrines, Expositions, Surfaces de vente, etc.



« Le Savoir Verre »

**Gabella Verres S.à.r.l.**

Briques et pavés en verre

Grandes marques, dont LA ROCHÈRE

ISO 9002

Installation tout verre de sécurité

Nouvelles techniques du verre

Exposition 500 m<sup>2</sup> - 1312 Eclépens - Tél. 021/866 02 00 - Fax 021/866 02 08 - E-mail: [email@gabellaverres.com](mailto:email@gabellaverres.com)

**CASELLA S.à.r.l.**  
TRAVAUX ACROBATIQUES

- toutes interventions dues aux catastrophes climatiques ou géologiques
  - forages ancrages
  - filets chutes de pierres
  - travaux de charpente et de ferblanterie
  - pose de filets anti-pigeons
  - assainissement du béton
- Pour tout renseignement complémentaire, contactez-nous!  
Dossier à disposition

1417 Essertines / Yverdon  
Tél et fax 024 / 435 16 43  
Natel 079 / 623 31 43

Entreprise agréée CNA/SUVA

Notre firme suisse «BASWA Schall- und Wärmedämmstoffe AG» avec siège à Baldegg, Lucerne est spécialisée dans l'acoustique du bâtiment et offre un nouveau système «BASWAphon» patenté internationalement. Plus de 300 références en Suisse alémanique et en Allemagne sont disponibles.

Nous cherchons un

## agent

pour développer le marché en Suisse francophone et en France voisine.

Les sociétés ou personnes intéressées sont invitées à nous contacter avec détails de leurs qualifications (expérience et connaissances) à l'adresse ci-dessous. On parle le français.

**BASWA Schall- und Wärmedämmstoffe AG**

Marmorweg 10, CH-6283 Baldegg, tél. (041) 910 44 44, fax (041) 910 21 30



**DONNEZ DE VOTRE SANG  
SAUVEZ DES VIES**

La chaîne graphique de

à **CorbAZ**

De A...

Le service technico-commercial animé par des professionnels de l'imprimerie et de ses techniques.

... à Z

Le département des expéditions, dernier maillon de la chaîne, conduit par des chauffeurs serviables.

De A à Z, une longue chaîne faite de femmes, d'hommes et de compétences. Sans jamais se briser, elle répond à chacune de vos sollicitations.

Opérateurs PAO, préparateurs, correcteurs, photolithographes, monteurs, copistes, imprimeurs, relieurs, leurs auxiliaires, leurs responsables, ils œuvrent tous ensemble, dans leur domaine respectif, à la naissance de votre imprimé, le plus simple ou le plus sophistiqué.

Dotés des équipements et des machines de la dernière génération, ils maîtrisent les subtilités des arts graphiques pour transformer votre imprimé en un objet de fierté. Davantage qu'être vos fournisseurs, ils veulent devenir vos partenaires.



**Imprimerie Corbaz SA**

Avenue des Planches 22 - 1820 Montreux  
Tél. (021) 966 81 81 - Fax (021) 966 81 82 - Email: [icm@corbaz.ch](mailto:icm@corbaz.ch)





# VILLE DE NEUCHÂTEL

## DIRECTION DE L'INSTRUCTION PUBLIQUE

### CONCOURS DE PROJETS À DEUX DEGRÉS POUR LA CONSTRUCTION DE LA NOUVELLE ÉCOLE PRIMAIRE DE LA MALADIÈRE À NEUCHÂTEL

#### Organisateur:

Ville de Neuchâtel, Direction de l'instruction publique.  
Secrétariat du concours: Section de l'urbanisme, Ville de Neuchâtel. Adresse: Fbg du Lac 3, 2000 Neuchâtel.  
Renseignements. P. Cuche, tél. 032/724 38 43.

#### Objet:

La Ville de Neuchâtel a décidé d'organiser un concours d'architecture pour la construction d'une nouvelle école primaire dans le parc de l'ancien cimetière du Mail, devant remplacer le collège existant situé à la rue de la Maladière, celui-ci faisant partie de la zone de développement du Centre suisse d'électronique et de microtechnique (CSEM). Le programme des locaux comprend huit salles de classe destinées à l'école primaire, deux salles de classe destinées à l'école enfantine, des salles spéciales, ainsi qu'une salle de gymnastique.

#### Type de concours:

Le concours se déroule selon une procédure ouverte conforme à l'accord intercantonal sur les marchés publics (AIMP). Il s'agit d'un concours de projets à deux degrés selon la norme SIA 142, édition 1998. Le premier degré sert de phase de présélection. Pour le deuxième degré, les concurrents devront développer le projet à une échelle appropriée.

#### Conditions de participation:

Le concours est ouvert aux architectes établis en Suisse répondant à l'une des deux conditions suivantes:

- être porteur d'un diplôme EPF, IAUG (EAUG), HES (ETS).
- être inscrit au Registre suisse des architectes.

#### Modalités d'inscription:

L'inscription devra être effectuée à l'aide du formulaire annexé au programme, accompagnée des pièces justifiant le respect des conditions de participation et du récépissé attestant le versement d'une finance d'inscription de Fr. 150.- non remboursable. Le délai d'inscription est fixé au **24 septembre 1999**.

Le programme du concours sans les annexes peut être obtenu, dès le **30 août 1999**, uniquement sur demande adressée par écrit ou par télécopie (032/717 76 69) au secrétariat du concours.

#### Délais:

Ouverture du concours: 30 août 1999  
Délai d'inscription: 24 septembre 1999  
Rendu du 1<sup>er</sup> degré: 26 novembre 1999  
Rendu du 2<sup>e</sup> degré: mars 2000  
Jugement et résultat: mars 2000

#### Objectifs et critères du concours:

Le maître de l'ouvrage attend des concurrents un soin particulier pour l'implantation de la construction dans le respect des qualités spatiales et paysagères du site ainsi qu'une qualité des espaces permettant un développement harmonieux de l'enseignement.

Le maître de l'ouvrage demande également que les préoccupations liées à des constructions compatibles avec un développement durable soient intégrées dans la problématique du projet.

#### Jury:

##### Président:

M. Patrick Devanthery, architecte, Genève

##### Membres:

M. Eric Augsburger, conseiller communal, Neuchâtel  
M. Jean Martin, directeur des écoles primaires, Neuchâtel  
M. Michel Ruffieux, directeur de l'aménagement et des constructions, ville de Genève  
Mme Silvia Gmür, architecte, Bâle  
Mme Claude Matter, architecte, Lausanne  
M. Philippe Gueissaz, architecte, Sainte-Croix

##### Suppléants:

M<sup>me</sup> Simone Von-Allmen,  
directrice de l'école enfantine, Neuchâtel  
M. Olivier Neuhaus,  
architecte-urbaniste communal, Neuchâtel

##### Experts:

M<sup>me</sup> Christine Estoppey, architecte paysagiste,  
cheffe adjointe aux parcs et promenades, Neuchâtel  
M. Christophe Mercier, architecte, Epalinges

#### Prix, mentions et indemnités:

Le montant total de Fr. 90 000.-, y compris les prix, mentions et indemnités, est mis à disposition du jury. Une indemnité de Fr. 2000.- sera attribuée aux concurrents du 2<sup>e</sup> degré.





ÉCOLE POLYTECHNIQUE  
FÉDÉRALE DE LAUSANNE

L'Ecole polytechnique fédérale de Lausanne met au concours trois postes de

## Professeur(e) en mathématiques appliquées au Département de mathématiques

Les candidat(e)s doivent être des mathématiciens reconnus au niveau international et dont la réputation est attestée par des publications à la pointe de leur domaine. Les candidat(e)s de tous les domaines des mathématiques appliquées sont invités à postuler. Les spécialistes dans les domaines des probabilités ou des statistiques, de la géométrie différentielle, des mathématiques discrètes et de l'optimisation sont particulièrement encouragés à postuler. Une aptitude pour la collaboration avec les ingénieurs et le travail multidisciplinaire est un atout. L'enseignement constitue une responsabilité importante et le poste exige un fort intérêt et du talent pour l'enseignement ainsi qu'une bonne capacité à diriger des doctorats et des chercheurs avancés en mathématiques.

L'EPFL est une université technique reconnue internationalement. Elle offre des salaires compétitifs, des crédits d'installation substantiels et une excellente infrastructure de recherche et d'enseignement.

Les trois postes mis au concours sont des postes de professeur(e) ordinaire ou extraordinaire.

Délai d'inscription : 29 octobre 1999. Entrée en fonctions : à convenir. Les personnes intéressées voudront bien demander, par écrit, le dossier auprès de la **Présidence de l'Ecole polytechnique fédérale de Lausanne, CE-Ecublens, CH-1015 Lausanne, Suisse, ou par téléfax au N° +41 21 6937084**. Des informations supplémentaires peuvent être obtenues sur le web :

<http://www.epfl.ch> <http://dmawww.epfl.ch>  
<http://admwww.epfl.ch/pres/profs.html> ou <http://research.epfl.ch>



ÉCOLE POLYTECHNIQUE  
FÉDÉRALE DE LAUSANNE

L'Ecole polytechnique fédérale de Lausanne met au concours un poste de

## Professeur(e) assistant(e) en procédés de microfabrication sur silicium au Département de microtechnique

Les activités liées au poste au concours toucheront aux technologies du silicium dérivées de la microélectronique, en particulier au développement de nouveaux procédés de fabrication de micro- et de nanostructures, aboutissant à la réalisation de microsystèmes pour des applications industrielles. Les recherches envisagées seront de haute tenue scientifique et comporteront des applications potentielles concrètes. Le(la) titulaire du poste sera appelé(e) à contribuer à l'enseignement, suivre des projets d'étudiants, des travaux de diplôme et de thèse. L'excellence scientifique, la personnalité, ainsi que l'expérience industrielle sont des atouts majeurs. Des capacités à conduire une équipe de recherche sont nécessaires. De l'expérience et du goût pour le développement de projets en collaboration avec l'industrie sont des avantages.

Les candidatures féminines, ainsi que les candidatures des personnes correspondant aux exigences du programme «relève» de la Confédération suisse, sont encouragées.

Délai d'inscription : 15 novembre 1999. Entrée en fonctions : à convenir. Les personnes intéressées voudront bien demander, par écrit, le dossier auprès de la **Présidence de l'Ecole polytechnique fédérale de Lausanne, CE-Ecublens, CH-1015 Lausanne, Suisse, ou par téléfax au N° +41 21 6937084**.

Des informations supplémentaires peuvent être obtenues sur le web :

<http://www.epfl.ch> <http://dmtwww.epfl.ch>  
<http://admwww.epfl.ch/pres/profs.html> ou <http://research.epfl.ch>



Bonnard & Gardel Ingénieurs-conseils S.A.

Dans le cadre de nos activités en travaux souterrains, nous cherchons un(e)

## ingénieur(e) en génie civil EPF

La fonction consiste à renforcer l'équipe actuelle de **projet** et de **direction des travaux d'importants tunnels ferroviaires et routiers**.

Ce poste conviendrait à un(e) jeune ingénieur(e) en début de carrière, de langue maternelle allemande, ayant de bonnes connaissances écrites et parlées du français et un intérêt marqué pour les travaux souterrains.

Les candidat(e)s répondant aux conditions ci-dessus voudront bien adresser leurs offres manuscrites à **Bonnard & Gardel Ingénieurs-conseils S.A., Case 241, CH-1001 Lausanne, à l'attention de M. Pierre Kohler**.



Nous sommes un bureau d'ingénieurs actif dans les secteurs des structures (en particulier remontées mécaniques, en Suisse et à l'étranger) et des travaux publics (en particulier hydraulique urbaine).

Nous cherchons, pour renforcer notre équipe et participer ainsi au développement de nos activités, un

## ingénieur civil

avec si possible quelques années d'expérience et maîtrisant bien l'informatique, correspondant à l'un des deux profils suivants :

- chef de projet de structures et génie civil, praticien orienté terrain, mensuration au moyen d'instruments modernes ;
- chef de projet des structures et génie civil, responsable informatique (réseau + DAO).

## dessinateur polyvalent

avec quelques années d'expérience (DAO), à même d'assumer au moins deux des fonctions suivantes :

- dessinateur en construction métallique (plans d'atelier) ;
- dessinateur béton armé, y compris contrôle de l'exécution ;
- dessinateur-constructeur en génie civil, y compris relevés et DT ;
- supervision et gestion du système DAO du bureau.

Nous offrons :

- une activité indépendante, ambiance dynamique et collégiale ;
- un cadre de travail et des outils modernes ;
- des possibilités de participation intéressantes.

De très bonnes connaissances de la langue allemande seraient un atout.

Si vous êtes intéressé, veuillez nous faire parvenir votre dossier de candidature à notre adresse :

**NORTH + PERRET S.A.**, ing. civils dipl. EPF/SIA  
quai Ph.-Suchard 20, cp 42, 2003 Neuchâtel.



# Qui fait quoi ?

**Arbres - Abattage - Déchiquetage - Travaux spéciaux aériens - élagage**  
EMERY, 1083 Mézières  
Tél. 021/903 21 10, fax 021/903 37 20,  
natel 079/310 65 10, 079/622 53 52

**Adduction et captage d'eau Travaux souterrains, soutènement Etudes d'impact et de risques Gestion de projet, procédures Traitement des eaux et des déchets Mesures de bruit et de vibrations**  
CSD INGÉNIEURS CONSEILS SA  
• Le Mont-sur-Lausanne, tél. 021/647 12 41, fax 021/647 12 47  
• Granges-Paccot, tél. 026/466 86 86, fax 026/466 86 16  
• Sion, tél. 027/322 60 76, fax 027/323 58 22  
• Genève, tél. 022/342 59 00, fax 022/342 59 04

**Béton à fibres métalliques**  
Finibati AG, place de la Gare 9  
2502 Bienne,  
Tél. 032/327 25 60, fax 032/327 25 67

**Béton Ecobéton Gravier Décharge**  
Gravière de la Claire-aux-Moines SA  
1073 Savigny,  
Tél. 021/784 84 30, fax 021/784 84 31  
Internet <http://www.gcm.ch>

**Briques isolantes HEKLATHERM en pierre ponce**  
Cornaz & Fils SA produits en béton  
1165 Allaman  
Tél. 021/807 33 21, fax 021/807 39 79

**CAO CAO Speedikon**  
Architecture, Ingénieur civil, Installations techniques, Facility Management: la solution CAO intégrale pour le bâtiment avec plus de 1000 postes de travail en Suisse. Hardware et software. Formation. Accompagnement de projet. Prestations de services CAO  
RZW WALDER & TRÜEB INFORMATIQUE SA  
Rue Juste-Olivier 22, 1260 Nyon 1  
Tél. 022/362 48 90, fax 022/362 48 92

**Capteurs solaires thermiques - Pompes à chaleur - Chaudières (bois/mazout)**  
Ecube SA, 1720 Corminbœuf, rte André-Piller  
43, tél. 026/466 26 10, fax 026/466 26 86

**Carrelages - Expositions - Agencements - Salles de bain - Cuisines**  
Matériaux Directs, 1027 Lonay  
Tél. 021/803 25 06, fax 021/803 25 05

**Charpente - Scierie - Fournitures d'éléments triangulés hydro-nail**  
Dizerens Frères & Cie  
1063 Chapelle-sur-Moudon  
Tél. 021/905 37 37, fax 021/905 26 55

**Chauffage au bois manuel et automatique**  
SCHMID SA, 1510 Moudon  
Tél. 021/905 35 55, fax 021/905 35 59

**Collage d'armatures et renforcement de structures porteuses**  
AVT Tirant+Précontrainte SA, 1712 Tavel  
Tél. 026/494 20 44, fax 026/494 20 16

**Constructions de grues et techniques d'acheminement**  
Marti-Dytan AG  
Dytan-Construction de grues, 6048 Horw  
Tél. 041/209 61 61, fax 041/209 61 62  
Pour la Suisse romande:  
ACE EQUIPEMENT SA  
5, rue Lécheretta, 1630 Bulle  
Tél. 026/912 14 01, fax 026/912 14 02

**Contrôle d'accès - Gestion des temps de présence du personnel**  
BIXI SYSTEMS SA, 1052 Le Mont-sur-Lausanne  
Tél. 021/653 43 43, fax 021/653 47 47

**Déchets de chantiers**  
Ecodéchets S. à r.l., Carouge (GE),  
Tél. 022/823 04 25, [www.ecodechets.ch](http://www.ecodechets.ch)

**Détection incendie - Système de sécurité**  
ABARISK SA, ch. du Marais 6,  
1032 Romanel-sur-Lausanne  
Tél. 021/647 15 15, fax 021/647 44 44

**Eclairage architectural Eclairagiste AFE**  
Zissis NASIOUTZIKIS  
Tél. 022/340 64 48, fax 022/340 64 49

**Ecograve - Recyclage - Matériaux de démolition en grave de fondation**  
SRMP, 1073 Savigny  
Tél. 021/784 84 30, fax 021/784 84 31  
Internet <http://www.srmp.ch>

**Equipements de sécurité - Systèmes d'alarme et vidéo - Contrôle d'accès**  
WEBER DISTRIBUTION, 2034 Pesieux  
Tél. 032/730 38 73, fax 032/730 53 68

**Etanchéité minérale (systèmes d') pour: Bassins de rétention - étangs - cours d'eau - décharges**  
LACTELL S.A., Av. de Grandson 66,  
1400 Yverdon-Les-Bains  
Tél. 024/445 95 02, fax 024/445 95 05,  
Natel 079/240 39 02, E-mail: [lactell@vtx.ch](mailto:lactell@vtx.ch)

**Filetage laminé**  
AVT Tirant+Précontrainte SA, 1712 Tavel  
Tél. 026/494 20 44, fax 026/494 20 16

**Fixations, tôles profilées, panneaux isolants, coupoles exutoires, voûtes**  
FASTO TECHNIQUE SA, 1023 Crissier  
Tél. 021/634 45 46, fax 021/634 85 46,  
Natel 077/21 22 62

**Fontaines**  
ATELIER DE TAILLE DE PIERRE LUC CHAPPUIS  
1148 L'Isle, tél. 021/864 52 39,  
fax 021/864 52 25, natel 079/401 77 17

**Formation du personnel**  
GRAUER ENGINEERING, 1807 Blonay  
Tél. 021/943 43 00, fax 021/943 44 34

**Gaines COFRATOL**  
AVT Tirant+Précontrainte SA, 1712 Tavel  
Tél. 026/494 20 44, fax 026/494 20 16

**Géotechnique, géologie, hydrogéologie Etudes d'impact et de risques Sites contaminés Mesures de vibrations et de bruit Diagraphie de forage, flowmeter Laboratoire de béton, sol et roche**  
GEOTEST SA  
• 1033 Cheseaux-s-L., tél. 021/731 45 65  
• 1706 Fribourg, tél. 026/466 72 67  
• 1920 Martigny, tél. 027/722 76 66

**Géotechnique, mesures, environnement**  
DE CERENVILLE GÉOTECHNIQUE SA,  
1024 Ecublens  
Tél. 021/691 24 91, fax 021/691 24 96

**Hydrodémolition de béton Super aspirateur (gravats divers)**  
Canalisations, curage, contrôle caméra, réhabilitation de conduite  
HUBERT ETTER & FILS SA, 1628 Vuadens/FR  
Tél. 026/919 87 80, fax 026/919 87 87

**Informatique architectes et ingénieurs**  
Logiciels Roland Messerli:  
– Dessin et conception assistés par ordinateur  
– Gestion de chantiers  
– Méthode par éléments  
Autres:  
– MANDAT 98 Gestion des heures  
– Comptabilité  
– Hewlett-Packard et Brother  
JOBIN SA Informatique  
Av. de Provence 10, 1000 Lausanne 20  
Tél. 021/622 71 00, fax 021/624 07 30  
<http://www.jobinsa.ch>

**ISO 9000 - Introduction**  
GRAUER ENGINEERING, 1807 Blonay  
Tél. 021/943 43 00, fax 021/943 44 34

**Laboratoire, essais sur asphalte, béton, étanchéités, sols, roches**  
Contrôles de qualité, conseils expertises. Tests au laboratoire et in situ (ainsi que analyses chimiques, microscopie, champ du potentiel, etc.)  
IMP INSTITUT D'ESSAI DE MATÉRIAUX S.A.  
3280 Morat/Murten, rte de Fribourg 25  
Tél. 026/670 07 07, fax 026/670 07 08

**Laboratoire routier: bétons bitumineux et hydrauliques, sols géotechnique et auscultations routières**  
Contrôles de qualité des matériaux, réceptions de travaux  
Relevés d'état des chaussées, conseils et expertises  
SACR S.A.  
1024 Ecublens tél. 021/635 27 31  
2854 Bassecourtel. 032/426 79 44  
2022 Bevaix tél. 032/846 24 21  
1211 Genève tél. 022/301 18 03  
1950 Sion tél. 027/203 71 33

**Lanterneaux et coupoles**  
WATEP SA, Eichenweg 37,  
case postale 733, 3052 Zollikofen  
Tél. 031/910 83 60, fax 031/910 83 61

**Livres d'informatique-Multimédia**  
LIBRAIRIE PAYOT [www.edicom.ch/culture/payot](http://www.edicom.ch/culture/payot)  
• Lausanne  
Tél. 021/341 33 31, fax 021/341 33 45  
• Genève  
Chantepoulet  
Tél. 022/731 89 50, fax 022/738 48 03  
Rive-Gauche  
Tél. 022/319 79 40, fax 022/319 79 45  
• Fribourg  
Tél. 026/322 46 70, fax 026/322 46 75  
• La Chaux-de-Fonds  
Tél. 032/916 16 06, fax 032/916 16 05  
• Neuchâtel  
Tél. 032/724 22 00, fax 032/724 22 01  
• Sion  
Tél. 027/322 52 72, fax 027/322 52 70  
• Vevey  
Tél. 021/921 17 32, fax 021/922 19 53

**Livres scientifiques et techniques Sciences de l'ingénieur**  
Librairie Polytechnique,  
EPFL CM, CP 118, 1015 Lausanne,  
tél. 021/693 51 04, fax 021/693 51 02  
E-mail: [bookshop@epfl.ch](mailto:bookshop@epfl.ch)

**Logiciels professionnels de gestion pour architectes**  
LOGISOFT DIFFUSION SA, 1030 Bussigny  
Tél. 021/701 50 33, fax 021/701 02 61

**Madriers isolants YSOX - Bois - Lamellés-collés**  
SAMVAZ BOIS SA, 1618 Châtel-Saint-Denis  
Tél. 021/948 94 41, fax 021/948 83 41

**Mensurations subaquatiques**  
Profils en rivières, cartographie des fonds, bathymétrie  
Bureau Pierre Martin S.A., 1410 Thierrens  
Tél. 021/905 33 88, fax 021/905 40 91

**Microtunnels - Forages - Pousse-tubes**  
Losinger SA  
Route de Peney-Dessus, 1242 Satigny  
Tél. 022/753 98 00, fax 022/753 98 98  
Natel: 079/446 39 31

**Neutralisation**  
PANGAS, case postale, CH-6002 Lucerne  
Tél. 041/319 95 00, fax 041/319 97 50  
<http://www.pangas.ch>, E-mail: [info@pangas.ch](mailto:info@pangas.ch)

**Palans électriques - Ponts roulants**  
BURRI SA  
Chemin de la Meunière 12, 1000 Lausanne 16  
Tél. 021/624 45 33, fax 021/624 18 69

**Parois chauffantes - Convecteurs**  
BORER TECHNIK AG, Industriezone 81,  
4227 Büsserach  
Tél. 061/785 61 11, fax 061/785 61 12

**Parquets - Pergo - Publiq - Lames de boiserie - Portes**  
BOISSEC SA, 1030 Bussigny  
Tél. 021/706 44 55, fax 021/706 44 66

**Photogrammétrie - Photomontages**  
– Relevés de façades, relevés archéologiques  
– Visualisation de projets par images de synthèse, création de photomontages  
BSA INGÉNIEURS CONSEILS  
1527 Villeneuve-près-Lucens  
Tél. 026/668 53 60, fax 026/668 53 51

**Photogrammétrie architecturale - Auscultation d'ouvrages en temps réel**  
MAP Géomatique SA, 2012 Auvernier  
Tél. 032/731 42 55, fax 032/731 69 44  
E-mail: [MAPGEOMATIQUE@com.mcnet.ch](mailto:MAPGEOMATIQUE@com.mcnet.ch)

**Photographie d'architecture**  
CLAUDIO MERLINI, 1205 Genève  
Tél. 022/328 04 07 – 022/320 68 41

**Pieux-Essais**  
DE CERENVILLE GÉOTECHNIQUE SA;  
1024 Ecublens  
Tél. 021/691 24 91, fax 021/691 24 96

**Pieux-Essais dynamiques**  
Préfabriqués, moulés, forés jusqu'à 10 000 kN  
Intégrité, vibrations  
BSA INGÉNIEURS CONSEILS  
1527 Villeneuve-près-Lucens  
Tél. 026/668 53 60, fax 026/668 53 51

**Précontrainte**  
AVT Tirant+Précontrainte SA, 1712 Tavel  
Tél. 026/494 20 44, fax 026/494 20 16

**Reliure de documents/ Fastbind Suisse Spécialiste Post-Press**  
Docum'An 2000 Sàrl  
1082 Corcelles-le-Jorat, tél./fax 021/903 39 23

**Sciage et forage du béton**  
PRO-DIAFOR SA  
1009 Pully, tél./fax 021/729 70 81  
1789 Lugnorre (FR), tél./fax 026/673 23 42

**Technique Equipement Bureaux Distributeur NEOLT Suisse**  
Livraison - Service - Vente  
Natel 079/414 97 17, fax 021/646 49 47

**Technique pour piscine**  
Vivelle & Co SA, 1614 Granges  
Tél. 021/947 54 54, fax 021/947 54 47

**Tirants et clous en terrain meuble et rocher**  
AVT Tirant+Précontrainte SA, 1712 Tavel  
Tél. 026/494 20 44, fax 026/494 20 16

**Travaux spéciaux du génie civil**  
MINAGES ET TRAVAUX SOUTERRAINS SA,  
Martigny - Minages de rocher, parois clouées, tirants, micropieux  
Tél. 027/722 65 85, fax 027/722 52 77





## œuvre d'art (4)

En trois décennies, les appuis NELL se sont assurés une place solide dans l'histoire de l'art de bâtir. Utilisés sous forme d'appui par points, d'appui linéaire ou d'appui fretté par points, ils permettent de réaliser dans les règles de l'art de nombreux types d'appuis. Axés sur la pratique et fiables à l'utilisation, ils sont également de forme des plus maniables. Ceux de la gamme standard sont livrables sur appel. Et demander la documentation technique détaillée n'est pas un art – il suffit de nous appeler.

jahre · ans · years

**Aschwanden**