

**Zeitschrift:** Ingénieurs et architectes suisses  
**Band:** 126 (2000)  
**Heft:** 12

## **Werbung**

### **Nutzungsbedingungen**

Die ETH-Bibliothek ist die Anbieterin der digitalisierten Zeitschriften. Sie besitzt keine Urheberrechte an den Zeitschriften und ist nicht verantwortlich für deren Inhalte. Die Rechte liegen in der Regel bei den Herausgebern beziehungsweise den externen Rechteinhabern. [Siehe Rechtliche Hinweise.](#)

### **Conditions d'utilisation**

L'ETH Library est le fournisseur des revues numérisées. Elle ne détient aucun droit d'auteur sur les revues et n'est pas responsable de leur contenu. En règle générale, les droits sont détenus par les éditeurs ou les détenteurs de droits externes. [Voir Informations légales.](#)

### **Terms of use**

The ETH Library is the provider of the digitised journals. It does not own any copyrights to the journals and is not responsible for their content. The rights usually lie with the publishers or the external rights holders. [See Legal notice.](#)

**Download PDF:** 16.03.2025

**ETH-Bibliothek Zürich, E-Periodica, <https://www.e-periodica.ch>**

# La tête à l'envers – les idées à l'endroit.

Presque aussi raffinée que la nature: la nouvelle génération de réducteurs de pression.

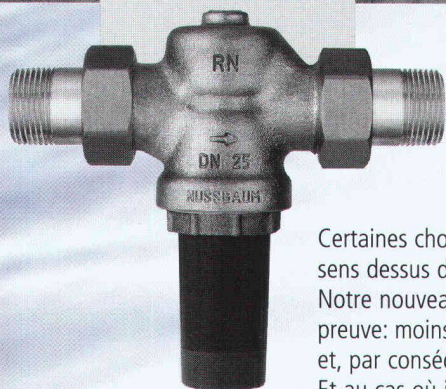

Certaines choses fonctionnent mieux lorsqu'elles sont sens dessus dessous. Notre nouveau réducteur de pression en est la preuve: moins de dérangements dus à l'encrassement et, par conséquent, une plus grande durée de vie. Et au cas où il surviendrait tout de même un problème, il suffit de dévisser la bague, d'extraire la cartouche complète usagée pour en introduire une neuve, et c'est tout.



**Afin que l'eau et votre maison fassent bon ménage.**

R. Nussbaum SA  
Fonderie et robinetterie  
CH-4601 Olten  
Téléphone 062 286 81 11  
Internet: [www.nussbaum.ch](http://www.nussbaum.ch)

ETH ZÜRICH

26. Juni 2000

BIBLIOTHEK

CHAUFFAGE  
ALTERNATIF DE  
DEMAIN?

C'est peu probable. Celui qui choisit de se chauffer au mazout se montre prévoyant. Car il a choisi une source de chaleur à la fois naturelle, avantageuse et efficace, qui n'est pas près de manquer, même à nos petits-enfants. Souhaitez-vous en savoir davantage sur cette source de chaleur d'avenir? La Hot-Line gratuite 0800 84 80 84 est à votre disposition pour tout renseignement complémentaire.

**SE CHAUFFER AU MAZOUT.**  
LA BONNE DÉCISION.

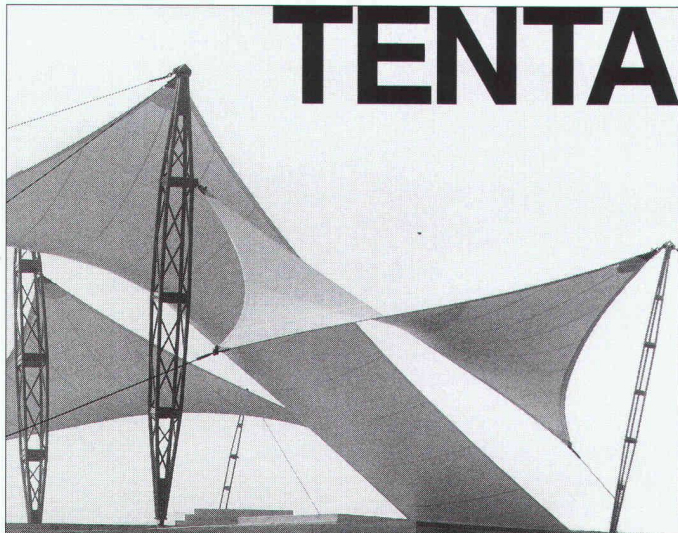

# TENTA

## PETITES CAUSES, GRANDS EFFETS

Constructions à voiles

Chapiteaux

Paravents géants

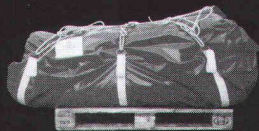

TENTA AG 3415 Hasle-Rüegsau tél. 034 460 66 66 fax 034 460 65 50 [tenta@gmx.ch](mailto:tenta@gmx.ch)

**KVT** Koenig Verbindungstechnik

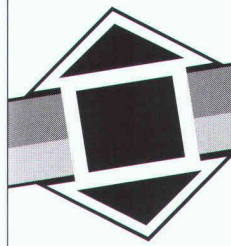

Chevilles d'ancrage / Tampons  
zingué et inoxydable

Gamme complète  
de chevilles d'ancrage  
pour la construction



24f.99

Koenig Verbindungstechnik AG, CH-8953 Dietikon  
Telefon 01/743 33 33, Telefax 01/740 65 66

Internet: [http:// www.kvt.ch](http://www.kvt.ch)

A U N O M D E L ' É C O L O G I E

## NETTOYAGE DE SURFACES PAR PROJECTION DE BILLES DE GLACE

Grâce à la technique  
des billes de glace, nous  
éliminons les méfaits de la  
pollution, la peinture, les  
graffitis, l'huile, le chewing-  
gum, l'amiante et même  
la suie.

Une grande partie des surfaces  
en métal/aluminium, béton,  
briques, pierres naturelles ou  
artificielles se prête à ce procé-  
dé écologique, économique, et  
sec qui ne nécessite aucune  
chimie.

La méthode est douce, non  
abrasive et efficace.

Notre documentation vous  
donnera plus d'informations.

Contactez-nous aujourd'hui  
encore.

COUPON

- OUI, je désire plus d'informations  
 OUI, je désire participer à une démonstration

Nom \_\_\_\_\_ Prénom \_\_\_\_\_  
Société \_\_\_\_\_  
Rue \_\_\_\_\_ NPA/Localité \_\_\_\_\_  
Tél. \_\_\_\_\_ Fax \_\_\_\_\_

TECHNIQUE D'ENVIRONNEMENT  
**BETOSAN**  
LA FORCE DE L'EXPERIENCE

BETOSAN AG Tel. 021 626 04 12  
Av. de Montoie 36 Fax 021 626 04 26  
1007 Lausanne [lausanne@betosan.ch](mailto:lausanne@betosan.ch)

[www.betosan.ch](http://www.betosan.ch)

## GLOBAL CITY versus LOCAL IDENTITY

3rd International Architecture Symposium Pontresina  
13 to 15 September 2000

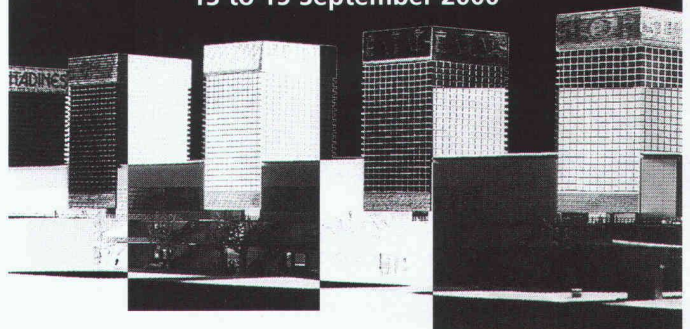

Are megalopolises which are taking part in the global game losing their local colour? What will happen to cities which play only a minor role in the global interplay? Does the city really even need to be newly invented? Question after question. **Massimiliano Fuksas, Toyo Ito, Hans Kollhoff, Jean Nouvel** and co-speakers from the fields of economy, science and politics look for answers through presentations, discussions and workshops.

For further information: Telephone +41 (0)81 838 83 18  
[www.archisymposium.com](http://www.archisymposium.com), [info@archisymposium.com](mailto:info@archisymposium.com)  
Tourist Information Office Pontresina / Switzerland

Our partners: Alcopor, Forbo, Jansen, SITAG International,  
Zumtobel Staff/Luxmate Controls,  
Swiss Federal Office of Culture, Swissair as Official Carrier



2 Mill | L'express | Paris



# Changez d'air avec Airwell

Toute la climatisation pour :

- Résidences - Hôtels
- Boutiques - Bureaux

## AXAIR KOBRA AG

Schulhausgasse 22  
3113 Rubigen  
Tel : 031/720 41 33  
Fax : 031/720 41 66

Bahnstrasse 24  
8603 Schwerzenbach  
Tel : 01/806 48 48  
Fax : 01/806 48 40

## AXAIR KOBRA SA

Route des Barges 2  
1680 Romont  
Tel : 026/651 77 77  
Fax : 026/651 77 70

Ch. du Pont-  
du-Centenaire 109  
1228 Plan-les-Ouates  
Tel : 022/706 10 10  
Fax : 022/706 10 15



**Airwell**  
[www.airwell.com](http://www.airwell.com)

## Formation des cadres à Macolin. Recherchons champions de la réflexion.

EDELWEISS

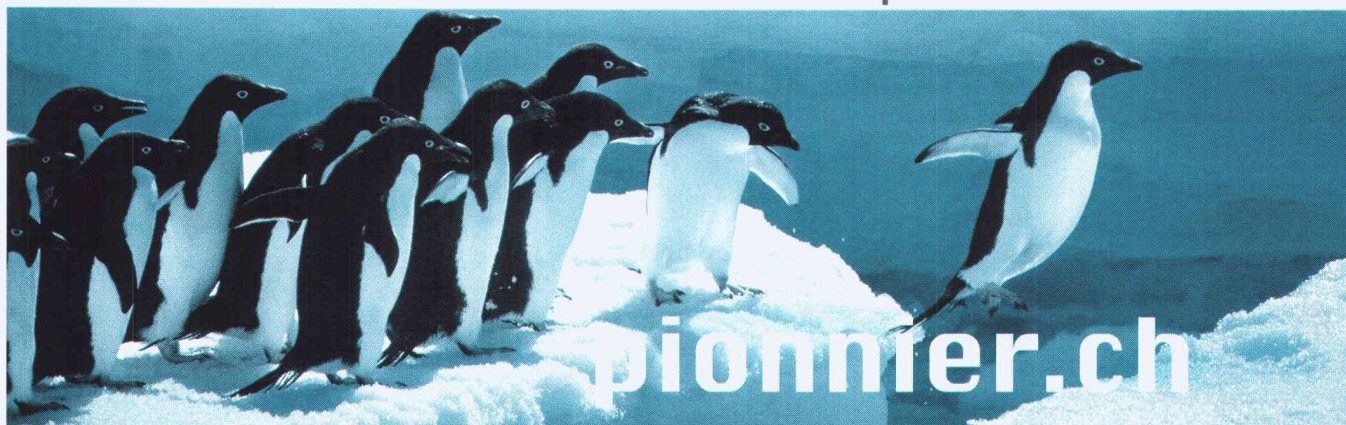

La propreté de l'air est essentielle pour les sportifs, amateurs et pros. Il est donc éco-logique que l'Ecole fédérale de sport de Macolin ait fait le choix de la raison pure lors du remplacement de son ancien chauffage: désormais, toute l'école, piscine comprise, est chauffée au gaz naturel, énergie respectueuse de l'environnement. Architectes novateurs, experts en chauffage et champions de la réflexion, voici donc un beau défi: participez à notre remueménages! Pour en savoir plus: [www.pionnier.ch](http://www.pionnier.ch)

**1 +  = gaz naturel**

C'est l'avenir qui compte.

# NaBento®

Nattes d'étanchéité en bentonite

HaTe®  
HaTelit®  
Fortrac®  
Stabilenka®  
Comtrac®  
Incomat®

**Evidemment du 1<sup>er</sup> en géosynthétiques:**

**SCHOELLKOPF AG**  
Schaffhauserstrasse 265, 8057 Zurich  
Tél. 01/312 16 16, Fax 01/312 16 26  
E-mail: [geo@schoellkopf.ch](mailto:geo@schoellkopf.ch)



**Ici, les conseils, la qualité et le prix jouent!**

# Notre contribution au secret postal.

Les boîtes aux lettres Eberspächer répondent à des exigences particulières et séduisent aussi par leur esthétique attrayante. Une serrure à cylindre de sécurité et le clapet-sûreté accroissent fortement la protection du courrier. L'assortiment d'éléments métalliques comprend également les fenêtres de cave en aluminium et les tablettes de fenêtres. Nous vous enverrons volontiers une documentation détaillée.

Eberspächer SA  
22, route de la  
Maladière  
1022 Chavannes-  
près-Renens  
Tél. (021) 691 18 18  
Fax (021) 691 18 22  
[http://www.  
eberspaecher.de](http://www.eberspaecher.de)



Eberspächer

# www.schmidlin.ch

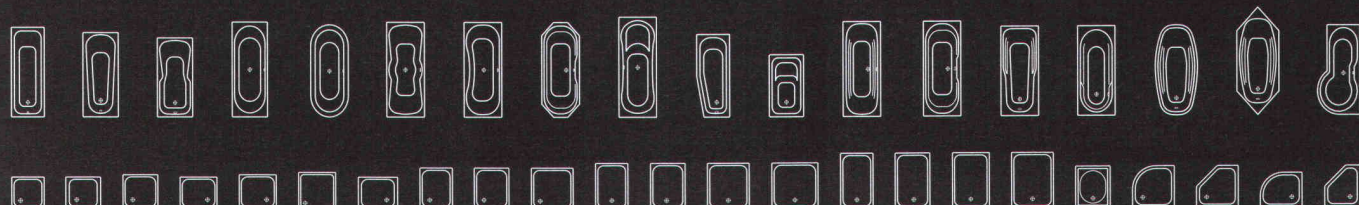

Wilhelm Schmidlin AG - Baignoires en acier et émail  
Gotthardstrasse 51-53 6414 Oberarth Tél. 041 859 00 60 Fax 041 859 00 79 [www.schmidlin.ch](http://www.schmidlin.ch)

**Schmidlin**  
**Stahlbadewannen**

«A la CPAT, les excédents réalisés  
sont versés à nos membres.»



Rita Manaa, téléphone 031 320 61 60

■ Caisse de Prévoyance  
des Associations Techniques  
SIA UTS FAS FSAI  
[www.cpat.ch](http://www.cpat.ch)

## Construire mince sans problèmes phoniques – impossible? Nous avons une solution:

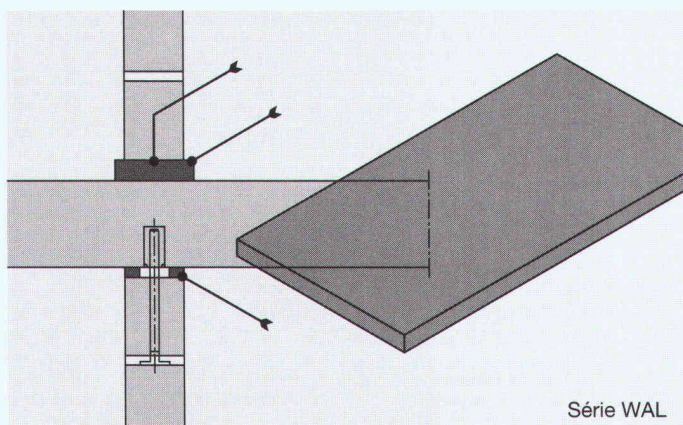

### EGCO son

Appuis et éléments de liaison Egcoson pour murs porteurs et Walfix pour murs non porteurs: une référence en matière de protection phonique, de caractéristiques de matériaux et de durabilité. Une contribution efficace pour la qualité de vie. Nous sommes certifiés ISO 9001. Livraison directement sur le chantier. Facturation par un commerce d'acier ou de matériaux de construction.

# EGCO

La solution professionnelle

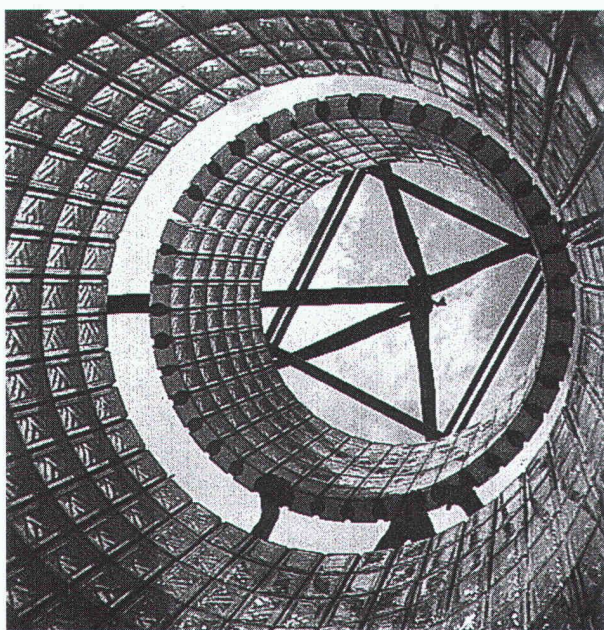

**BRQUES DE VERRE  
PRÉFABRICATION  
MAÇONNAGE SUR CHANTIER**



**42, route de Satigny - 1217 Meyrin-Genève  
Tél. 022/341 4081 - Fax 022/341 4082**



**... compétence et respect des délais  
pour la réussite de vos projets !**



**Rue de l'Industrie 30 1630 Bulle  
Tél.: 026/ 913 22 23 Fax: 026/ 913 22 00**

Ingénieurs et architectes suisses  
Bulletin technique de la Suisse romande  
Revue fondée en 1875 Paraît tous les quinze jours  
ISSN 0251-0979

**Editeur :** SEATU – Société des éditions des associations techniques universitaires

**Organe des associations :**

SIA Société suisse des ingénieurs et des architectes  
A3E2PFL Association amicale des anciens élèves de l'EPFL  
GEP Groupes romands de l'EPFZ  
USIC Union suisse des ingénieurs-conseils  
Est en outre représentée dans la SEATU :  
FAS Fédération des architectes suisses

**Rédaction :**

Rue de Bassenges 4,  
1024 Ecublens  
Tél. 021/693 20 98, fax 021/693 20 84  
E-mail : ias @ span.ch  
francoise.kaestli@ epfl.ch  
CCP 10-5775-2 Lausanne

**Rédacteurs & rédactrice responsables :**

Francesco Della Casa, arch. dipl. EPFL/SIA  
Françoise Kaestli, phys. dipl. EPFZ  
Jérôme Ponti, ing. civil dipl. EPFL/SIA

**Rédacteur adjoint :**

Manfred Miehlabradt, ing. civil dipl./SIA

**Secrétaire de rédaction :**

Maya Haus

**Assistante de rédaction :**

Katia Freda, arch. dipl. EPFL

**Correspondante du secrétariat général de la sia :**

Claudia Usenbenz

Les manuscrits sont rendus selon accord préalable.  
Toute reproduction du texte et des illustrations  
n'est autorisée qu'avec l'accord de la rédaction et  
l'indication de la source.

**Impression :**

Imprimerie Corbaz S.A., 1820 Montreux  
Tél. 021/966 81 81

**Graphisme :**

Atelier Poisson, Giorgio Pesce & Clara Batllori Vidal  
Monnerat, Av. J.J. Mercier, 1003 Lausanne

**Régie des annonces :** Senger Media S.A.

**Lausanne :** Rue du Pré-du-Marché 23  
1004 Lausanne  
Tél. 021/647 78 28  
Fax 021/647 02 80

**Zurich :** Mühlebachstrasse 43  
8032 Zurich  
01/251 35 75  
01/251 35 38

**Tarif :**

(TVA 2,3 % comprise – No de contribuable 249 619)

	Suisse	Etranger
Abonnement d'un an	Fr. 148.-	Fr. 158.-
Numéros isolés	Fr. 8.70	(port étranger en sus)

Prix réduits pour étudiants et pour membres des associations GEP, USIC, A3E2PL et UTS

Abonnement, vente au numéro et changement d'adresse chez l'imprimeur

Changement d'adresse pour membres SIA :  
Secrétariat général SIA, case postale, 8039 Zurich,  
tél. 01/283 15 15, fax 01/201 63 35

Paraît chez le même éditeur :

**Schweizer Ingenieur und Architekt**

Rédaction : Rüdigerstrasse 11,  
case postale 630, 8021 Zurich  
Tél. 01/288 90 60, fax 01/288 90 70

Tarif (TVA comprise)	Suisse	Etranger
Abonnement d'un an	Fr. 225.-	Fr. 235.-
Numéros isolés	Fr. 8.70	(port étranger en sus)

**SIA Société suisse des ingénieurs et des architectes :**

Secrétariat général, Selnaustrasse 16, 8039 Zurich  
Tél. 01/283 15 15, fax 01/201 63 35  
E-mail: gs@sia.ch

**Vente des normes et de la documentation :**

Secrétariat SIA vaudoise, avenue Jomini 8,  
1001 Lausanne, tél. 021/646 34 21,  
fax 021/647 19 24 (en français)  
tél. 061/467 85 74, fax 061/467 85 76  
( en allemand / italien )

**PAGE DE COUVERTURE**

Le prix Wakker vient de couronner un projet d'aménagement au fil du Rhône à Genève.  
(Photographie Steve Luncker)