

Zeitschrift: Ingénieurs et architectes suisses
Band: 126 (2000)
Heft: 22

Werbung

Nutzungsbedingungen

Die ETH-Bibliothek ist die Anbieterin der digitalisierten Zeitschriften. Sie besitzt keine Urheberrechte an den Zeitschriften und ist nicht verantwortlich für deren Inhalte. Die Rechte liegen in der Regel bei den Herausgebern beziehungsweise den externen Rechteinhabern. [Siehe Rechtliche Hinweise.](#)

Conditions d'utilisation

L'ETH Library est le fournisseur des revues numérisées. Elle ne détient aucun droit d'auteur sur les revues et n'est pas responsable de leur contenu. En règle générale, les droits sont détenus par les éditeurs ou les détenteurs de droits externes. [Voir Informations légales.](#)

Terms of use

The ETH Library is the provider of the digitised journals. It does not own any copyrights to the journals and is not responsible for their content. The rights usually lie with the publishers or the external rights holders. [See Legal notice.](#)

Download PDF: 29.03.2025

ETH-Bibliothek Zürich, E-Periodica, <https://www.e-periodica.ch>

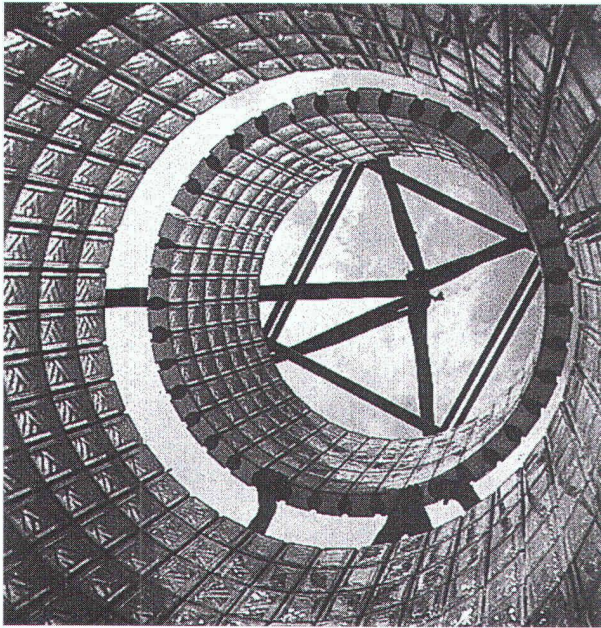

**BRIQUES DE VERRE
PRÉFABRICATION
MAÇONNAGE SUR CHANTIER**



**42, route de Satigny - 1217 Meyrin-Genève
Tél. 022/341 4081 - Fax 022/341 4082**

GRAPHISOFT
ArchiCAD[®]

le logiciel qui a du métier : le vôtre.

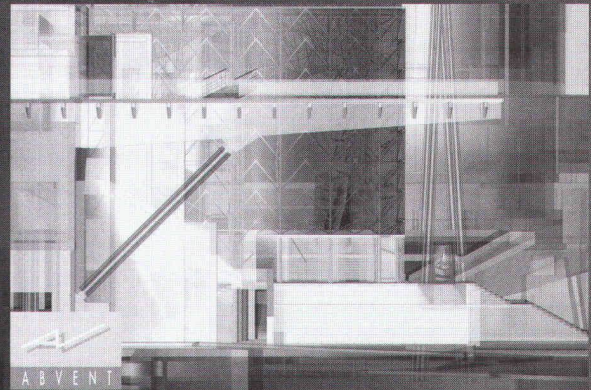

TELL Informatique
1947 Champsec
Tel 027 778 14 81
Fax 027 778 17 14
tellinf@bluewin.ch

MAC Quality
1588 Cudrefin
Tel 026 677 89 69
Fax 026 677 89 61
viloz@macquality.ch

MEM SA
1422 Grandson
Tel 024 445 49 78
Fax 024 445 42 25
jacquat@memsa.ch

A.CONCEPT
1232 Confignon
Tel 022 850 05 75
Fax 022 850 05 76
info@aconcept.ch

ABVENT SA - 1470 Estavayer - Tel 026 663 93 50 Fax 026 663 93 51 info@abvent.ch



Dejo S.A., Bahnstrasse 25, 4932 Lotzwil, tél. (062) 923 72 60,
fax (062) 923 72 61

Grilles Dejo

**Des grilles livrables sans
delais et en de
nombreuses dimensions.**

Grilles embouties, grilles embouties et soudées,
marches Dejogrip. Pour disposer de notre
catalogue technique plus complet,

**téléphonez-nous au :
(062) 923 72 60**

Zyssel

81639

SLIPSTOP

Traitement antidérapant

**Slipstop met un frein aux sols
glissants pour toujours !**

Recommandé et examiné
selon l'EMPA

Recommandé par



Votre partenaire pour la Suisse Romande:

Michel MEIER

Zone industrielle 1 - 1880 BEX

Tél.: 024. 463 26 00 Fax: 024. 463 26 01 Natel: 079. 210 72 31

SFHF
APSFV
APSFV

Schweizerischer Fachverband für hinterlüftete Fassaden
Association professionnelle Suisse pour des façades ventilées
Associazione professionale Svizzera per facciate ventilate

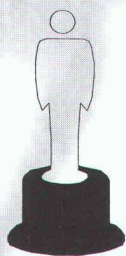

APSFV AWARD

Au printemps 2001 l'Association professionnelle Suisse pour des façades ventilées (APSFV) décernera un prix aux façades ventilées, construites au cours des années 1999/2000, présentant le plus grand intérêt sur le plan architectural.

Ayants droit de participation sont tous les architectes, planificatrices et planificateurs qui, au cours des années 1999 ou 2000, ont réalisé en Suisse un bâtiment à façades ventilées suspendues. La seule condition de participation est que le bâtiment en question soit techniquement impeccable, doté d'une façade absolument inédite sur le plan esthétique et conforme aux directives de l'APSFV.

Pour la participation qui est gratuite, il y a lieu de soumettre des documents permettant au jury d'avoir accès à tous les éléments nécessaires à la compréhension de l'ouvrage.

Sont exigés:

- Plans essentiels (détails de façade, coupes, projections, plan d'ensemble, plans de situation)
- Photos tirées sur papier, jusqu'au format A3
- Bref texte d'explication du concept de façade, du projet, de la construction, maximum 2 pages A4
- Informations sur le participant au concours

Délai d'inscription: le 15 février 2001

**Lieu d'inscription: APSFV, Association professionnelle Suisse pour des façades ventilées
Riedstrasse 14, case postale 195, 8953 Dietikon**

KVT Koenig Verbindungstechnik

Systemes de fixation
pour le toit plat
isofast - spike

Pour le montage sur:

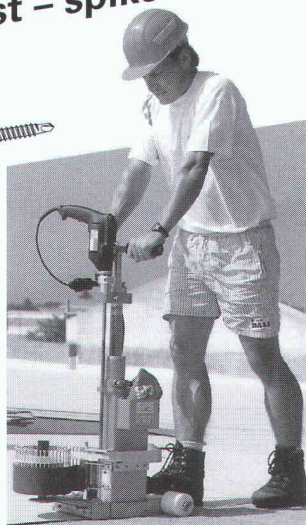
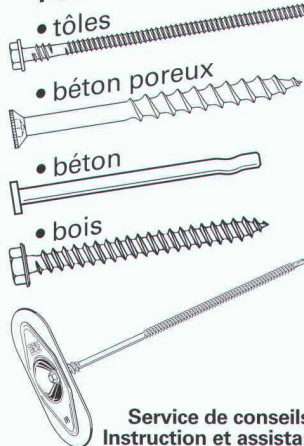

Service de conseils pour constructeurs et architectes
Instruction et assistance sur le chantier de construction

Koenig Verbindungstechnik AG, CH-8953 Dietikon
Telefon 01/743 33 33, Telefax 01/740 65 66

Internet: <http://www.kvt.ch>

28f.99

TENTA

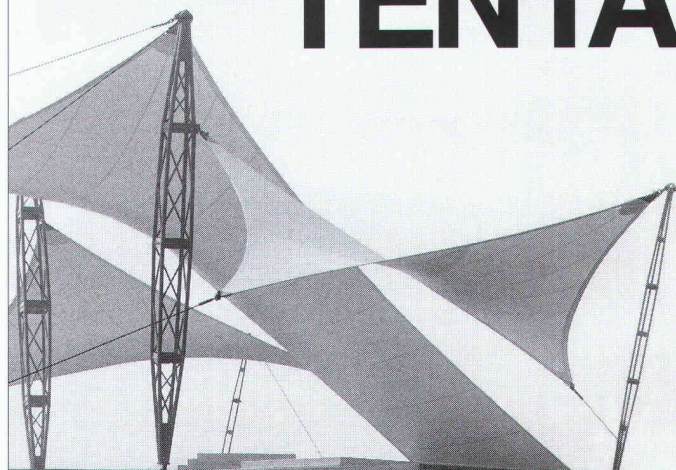

PETITES CAUSES, GRANDS EFFETS

Constructions à voiles

Chapiteaux

Paravents géants

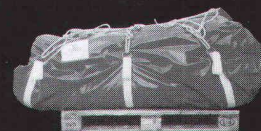

TENTA AG 3415 Hasle-Rüegsau tél. 034 460 66 66 fax 034 460 65 50 tenta@gmx.ch



**DL-103
DIGITALNIVELLIER**

- Wasserdicht
- Schnelle Messzeit
- Automatische Ablesung

**DL-103
NIVEAU DIGITAL
DE CHANTIER**

- Imperméable
- Mesures rapides, 2 sec
- Lecture digitale de la latte



top tec lutz
 vermessungssysteme
 neunbrunnenstrasse 180 8056 zürich
 fon 01.371.72.05. fax 01.371.72.67.
 e-mail lutz@toptec.ch http://www.toptec.ch

@rchi-THEQUE

site architecture+solutions CAO
sur www.smart-design.ch

ABANDONNE A F F A M E EXISTE V I V E O U B L I E



VOTRE DON EST VITAL

CCP 10 - 11504-8

BUREAU D'INGENIEURS

SIEGE
RUE DU 24-SEPTEMBRE 11
2800 DELÉMONT
TEL. 032/422 43 03
FAX. 032/422 98 59



SUCCURSALE
RUE DES ALISIERS 15
2725 LE NOIRMONT
TEL. 032/953 17 72
FAX. 032/953 18 26

M. JOBIN SA
INGENIEURS CIVILS EPF/SIA

Nous cherchons

- Pour notre bureau de Delémont:

un ingénieur civil diplômé EPF ou ETS

spécialisé en structures ou/et en génie civil et hydraulique urbaine avec 5 ans d'expérience au minimum;

- Pour notre bureau de Delémont et/ou du Noirmont:

un dessinateur(trice) en génie civil polyvalent(e)

avec quelques années d'expériences et de bonnes connaissances en DAO (Autocad).

Date d'entrée: tout de suite ou à convenir

Nous offrons:

- des conditions de travail modernes au sein d'une équipe dynamique
- des perspectives d'avenir intéressantes.

Dossier de candidature comprenant les documents habituels à adresser à M. Jobin SA, rue du 24-Septembre 11, 2800 Delémont.

Renseignements: Tél. 032/422.43.03
michel_jobin_sa@bluewin.ch

Thomas
Jundt ingénieurs
civils

Nous cherchons, pour entrée immédiate, un

DESSINATEUR GÉNIE CIVIL

Nous sommes un bureau d'ingénieurs civils actif dans les secteurs bâtiment, ouvrages d'art, transformations complexes, travaux spéciaux. Pour renforcer notre équipe dans ce domaine, nous cherchons un dessinateur génie-civil avec les qualités suivantes:

- Connaissance DAO
- Connaissance des outils informatiques
- Aptitude à travailler de manière indépendante

La rémunération est en relation avec les prestations fournies.

Discrétion assurée.

Pour tout renseignement, merci de contacter

Thomas Jundt
15, chemin du Centurion
1227 Carouge
Tél. 022 342 49 02
E-mail: info@jundt.ch

Bauart Architectes Berne/Neuchâtel
cherchent pour le suivi d'une importante réalisation

un architecte responsable de réalisation un conducteur de travaux

Quelques années d'expérience, avec conduite de chantiers importants et complexes.
Bonnes connaissances DAO souhaitées (de préférence MAC, MiniCAD, MS Project).
Bilingue F/D (langue maternelle française avec de bonnes connaissances de l'allemand).

Lieu de travail: Neuchâtel ou Berne.

Nous offrons aux candidats désirant s'investir professionnellement un environnement de travail passionnant et des projets exigeants.

Pour tous renseignements complémentaires vous pouvez vous adresser à M. Willi Frei ou à M. Marco Ryter.

Les dossiers complets sont à envoyer à:

**Bauart Architekten, Fruchthof,
Laupenstrasse 20, 3008 Berne
Tél. (031) 385 15 15
bauart@bauart.ch - www.bauart.ch**



Bureau d'ingénieurs civils

Mauler SA

cherche un(e)

ingénieur(e) en génie rural EPF

Domaine d'activité: - hydraulique
- hydrologie
- PGEE
- épuration des eaux
- environnement

Profil requis: - quelques années d'expérience
- sens des responsabilités
- esprit d'ouverture, entregent
- bonnes connaissances rédactionnelles
en français

et un(e)

dessinateur(trice) GC - BA

avec quelques années d'expérience et une maîtrise parfaite d'Autocad. Des connaissances de Wincad seraient un atout. Disposé(e) à effectuer différents relevés sur le terrain.

Nous offrons des conditions de travail agréables au sein d'une équipe jeune et dynamique, ainsi que des outils performants et modernes.

Date d'entrée: immédiate ou à convenir.

Veuillez faire parvenir votre offre manuscrite accompagnée des documents usuels à l'adresse suivante:

**Mauler S.A., ingénieurs civils
rue de la Chapelle 27, 2034 Peseux
www.mauler-ing.ch**

Discrétion assurée. Réponse sera donnée aux seules offres correspondantes aux critères demandés.

CONCOURS D'ARCHITECTURE À DEUX DEGRÉS EN PROCÉDURE OUVERTE

RÉAMÉNAGEMENT DU « PÉRIMÈTRE DES ÉCOLES »
NOUVELLE CONSTRUCTION DU SECTEUR AUTOMOBILE
DE L'ÉCOLE TECHNIQUE DU CENTRE INTERCOMMUNAL
DE FORMATION DES MONTAGNES NEUCHÂTELOISES

Organisateur: Ville du Locle
Direction de l'instruction publique
Secrétariat du concours:
Ville du Locle, urbanisme et environnement
1, Hôtel de Ville, 2400 Le Locle
Tél. (032) 933 84 31 Fax (032) 933 84 18
E-mail: jean-marie.cramatte@ne.ch

Objet du concours: Le réaménagement du « périmètre des écoles » prévoit la recherche de solutions urbaines, architecturales et fonctionnelles de qualité des espaces urbains publics reliant différents bâtiments d'enseignement, avec comme élément de programme un nouveau bâtiment pour le secteur automobile de l'Ecole Technique.

Genre de concours: Concours de projets à deux degrés, en conformité avec le Règlement SIA 142, édition 1998.

Condition de participation: Le concours est ouvert à tous les architectes établis en Suisse ou dans un Etat signataire de l'accord OMC sur les marchés publics à condition d'être:

- porteur d'un diplôme EPF, IAVG, EAUG, HES, ETS ou d'un diplôme étranger équivalent;
- inscrit au Registre A ou B ou registre/ordre étranger équivalent.

Prix: Le montant des prix, mentions et indemnités s'élève à Fr.s. 100 000.-. Aucune rétribution n'est prévue pour le 1^{er} degré.

Membres architectes du jury:

Président: Mestelan Patrick, arch. EPFZ/SIA, Lausanne

Vice-prés.: Leimgruber Claude, dir. de l'Instruction publique de la ville du Locle

Membres: Benoit Pierre, arch. FAS/SIA, Bienne
Clerc Denis, arch. communal de la ville de La Chaux-de-Fonds
Cramatte Jean-Marie, arch. communal du Locle

Donner Philippe, arch. cantonal du canton de Neuchâtel

Gubler François, adjoint, service de la formation professionnelle

Marchand Bruno, arch. EPFL, Lausanne

Triponet Gérard, directeur de l'Ecole Technique du CIFOM

Suppléants: L'Eplattenier Jean-Paul, enseignant du domaine carrosserie

Tissot Claude, enseignant du domaine mécanique automobile

Calendrier:	Ouverture des inscriptions	6 novembre 2000
	Délaï de l'inscription définitive	28 novembre 2000
	Visite des lieux	8 décembre 2000
	Rendu des projets du 1 ^{er} degré	26 janvier 2001
	Rendu des maquettes	12 février 2001
	Jugement du 1 ^{er} degré	mi-février 2001
	Remise des documents du 2 ^e degré	début mars 2001
	Rendu des projets du 2 ^e degré	mi-mai 2001
	Jugement du concours 2 ^e degré	fin mai 2001
	Exposition des projets 1 ^{er} et 2 ^e degrés	mi-juin 2001

Modalités d'inscription:

Le programme du concours peut être obtenu, non accompagné de ses annexes, dès le 6 novembre 2000 sur demande écrite adressée à l'organisateur. Il peut être consulté sur le site internet www.cifom.ch/concours à partir de la même date.

Les inscriptions, accompagnées des pièces justifiant le respect des conditions de participation énoncées plus haut, devront se faire par écrit à l'adresse de l'organisateur avant le 30 novembre 2000. La copie du récépissé attestant du versement d'une finance d'inscription non remboursable de Fr. 300.- devra être jointe à la demande d'inscription.

Le versement se fera au CCP 23-95-1

Qui fait quoi ?

Arbres - Abattage - Déchiquetage - Travaux spéciaux aériens - élagage

EMERY, 1083 Mézières
Tél. 021/903 21 10, fax 021/903 37 20,
nate 079/310 65 10, 079/622 53 52

Adduction et captage d'eau Travaux souterrains, soutènement Etudes d'impact et de risques Gestion de projet, procédures Traitement des eaux et des déchets Mesures de bruit et de vibrations

CSD INGÉNIEURS CONSEILS SA

- Lausanne, Montelly 78
tél. 021/620 70 00, fax 021/620 70 01
- Granges-Paccot,
tél. 026/466 86 86, fax 026/466 86 16
- Sion,
tél. 027/322 60 76, fax 027/323 58 22
- Genève,
tél. 022/342 59 00, fax 022/342 59 04

Béton Ecobéton Gravier Décharge

Gravière de la Claire-aux-Moines SA
1073 Savigny,
Tél. 021/784 84 30, fax 021/784 84 31
Internet <http://www.gcm.ch>

Briques isolantes HEKLATHERM en pierre ponce

Cornaz & Fils SA produits en béton
1165 Allaman
Tél. 021/807 33 21, fax 021/807 39 79

CAO CAO Speedikon

Architecture, Ingénierie civil, Installations techniques, Facility Management: la solution CAO intégrale pour le bâtiment avec plus de 1000 postes de travail en Suisse. Hardware et software. Formation. Accompagnement de projet. Prestations de services CAO RZW WALDER & TRÜEB INFORMATIQUE SA Rue Juste-Olivier 22, 1260 Nyon 1
Tél. 022/362 48 90, fax 022/362 48 92

Capteurs solaires thermiques - Pompes à chaleur - Chaudières (bois/mazout)

Ecube SA, 1720 Corminboeuf, rte André-Piller 43, tél. 026/466 26 10, fax 026/466 26 86

Carrelages - Expositions - Agencements - Salles de bain - Cuisines

Matériaux Directs, 1027 Lonay
Tél. 021/803 25 06, fax 021/803 25 05

Charpente - Scierie - Fournitures d'éléments triangulés hydro-nail

Dizerens Frères & Cie
1063 Chapelle-sur-Moudon
Tél. 021/905 37 37, fax 021/905 26 55

Collage d'armatures et renforcement de structures porteuses

AVT Tirant+Précontrainte SA, 1712 Tavel
Tél. 026/494 20 44, fax 026/494 20 16
E-mail: avt@element.ch

Constructions de grues et techniques d'acheminement

Marti-Dydan AG
Dydan-Construction de grues, 6048 Horw
Tél. 041/209 61 61, fax 041/209 61 62

Contrôle d'accès - Gestion des temps de présence du personnel

BIXI SYSTEMS SA, 1052 Le Mont-sur-Lausanne
Tél. 021/653 43 43, fax 021/653 47 47

Cuisines Agencements Rénovations

Cuisines Modernes SA, 1510 Moudon
Tél. 021/905 14 44, fax 021/905 43 20

Détection incendie - Système de sécurité

ABARISK SA, ch. du Marais 6,
1032 Romanel-sur-Lausanne
Tél. 021/647 15 15, fax 021/647 44 44

Eclairage architectural Eclairagiste AFE

Zissis NASIOUZIKIS
Tél. 022/340 64 48, fax 022/340 64 49

Ecograde - Recyclage - Matériaux de démolition en grave de fondation

SRMP, 1073 Savigny
Tél. 021/784 84 30, fax 021/784 84 31
Internet <http://www.srmp.ch>

Equipements de sécurité - Systèmes d'alarme et vidéo - Contrôle d'accès

WEBER DISTRIBUTION, 2034 Pezeux
Tél. 032/730 38 73, fax 032/730 53 68

Etanchéité minérale (systèmes d') pour: Bassins de rétention - étangs - cours d'eau - décharges

LACTELL S.A.,
CP 2165,
2302 La Chaux-de-Fonds
Tél. 032/969 26 26, fax 032/962 26 25,
Nate 079/240 39 02, E-mail: lactell@vtx.ch

Filetage laminé

AVT Tirant+Précontrainte SA, 1712 Tavel
Tél. 026/494 20 44, fax 026/494 20 16
E-mail: avt@element.ch

Fixations, tôles profilées, panneaux isolants, coupoles exutoires, voûtes

FASTO TECHNIQUE SA, 1023 Crissier
Tél. 021/634 45 46, fax 021/634 85 46,
Nate 077/21 22 62

Fontaines - Pierre du Jura

ATELIER DE TAILLE DE PIERRE LUC CHAPPUIS
1148 L'Isle, tél. 021/864 52 39,
fax 021/864 52 25, nate 079/401 77 17

Formation du personnel

GRAUER ENGINEERING, 1807 Blonay
Tél. 021/943 43 00, fax 021/943 44 34

Gaines COFRATOL

AVT Tirant+Précontrainte SA, 1712 Tavel
Tél. 026/494 20 44, fax 026/494 20 16
E-mail: avt@element.ch

Géotechnique, géologie, hydrogéologie

Etudes d'impact et de risques Sites contaminés

Mesures de vibrations et de bruit

Diagraphie de forage, flowmeter
Laboratoire de béton, sol et roche
GEOTEST SA
• 1033 Cheseaux-s-L., tél. 021/731 45 65
• 1706 Fribourg, tél. 026/466 72 67
• 1920 Martigny, tél. 027/722 76 66

Géotechnique, mesures, environnement

DE CERENVILLE GÉOTECHNIQUE SA,
1024 Ecublens
Tél. 021/691 24 91, fax 021/691 24 96

Hydrodémolition de béton

Super aspirateur (gravats divers)

Canalisations, curage, contrôle caméra, réhabilitation de conduite

HUBERT ETTER & FILS SA, 1628 Vuadens/FR
Tél. 026/919 87 80, fax 026/919 87 87
www.hubert-etter.ch

Imagerie & Internet

Réalisation d'imageries et de sites internet
Loco-Dessin
1227 Genève
Tél. 022/300 24 55

Informatique architectes et ingénieurs

Logiciels Roland Messerli:
- Dessin et conception assistés par ordinateur
- Gestion de chantiers
- Méthode par éléments

Autres:

- MANDAT 98 Gestion des heures
 - Comptabilité
 - Hewlett-Packard et Brother
- JOBIN SA Informatique
Av. de Provence 10, 1000 Lausanne 20
Tél. 021/622 71 00, fax 021/624 07 30
<http://www.jobinsa.ch>

Internet Téléphonie

Installations téléphoniques par internet = tarif local dans le monde entier

BB-ic, 4153 Reinach
Tél. et fax 061/711 24 42, info@bb-ic.ch

ISO 9000 - Introduction

GRAUER ENGINEERING, 1807 Blonay
Tél. 021/943 43 00, fax 021/943 44 34

Laboratoire: matériaux bitumineux, béton, étanchéités, sols, roches

(ainsi que analyses chimiques, microscopie, champ du potentiel, etc.)
IMP INSTITUT D'ESSAI DE MATÉRIAUX S.A.
3280 Morat/Murten, rte de Fribourg 25
Tél. 026/670 07 07, fax 026/ 670 07 08
www.impbautest.ch

Laboratoire routier: bétons bitumineux et hydrauliques, sols géotechnique et auscultations routières

Contrôles de qualité des matériaux, réceptions de travaux
Relevés d'état des chaussées, conseils et expertises
SACR S.A.

1024 Ecublens	tél. 021/635 27 31
2854 Bassecourt	tél. 032/426 79 44
2022 Bevaix	tél. 032/846 24 21
1211 Genève	tél. 022/301 18 03
1950 Sion	tél. 027/203 71 33

<http://www.sacr.ch>

Lanterneaux et coupoles

WATEP SA, Eichenweg 37,
case postale 733, 3052 Zollikofen
Tél. 031/910 83 60, fax 031/910 83 61

Livres scientifiques et techniques Sciences de l'ingénieur

Librairie Polytechnique,
EPFL CM, CP 118, 1015 Lausanne,
tél. 021/693 51 04, fax 021/693 51 02
E-mail: bookshop@epfl.ch

Logiciels professionnels de gestion pour architectes

LOGISOFT DIFFUSION SA, 1030 Bussigny
Tél. 021/701 50 33, fax 021/701 02 61

Mensurations subaquatiques

Profils en rivières, cartographie des fonds, bathymétrie
Bureau Pierre Martin S.A., 1410 Thierrens
Tél. 021/905 33 88, fax 021/905 40 91

Microtunnels - Forages - Pousse-tubes

Losinger SA
Route de Peney-Dessus, 1242 Satigny
Tél. 022/753 98 00, fax 022/753 98 98
Nate: 079/446 39 31

Neutralisation

PANGAS, case postale, CH-6002 Lucerne
Tél. 041/319 95 00, fax 041/319 97 50
<http://www.pangas.ch>, E-mail: info@pangas.ch

Palans électriques - Ponts roulants

BURRI SA
Chemin de la Meunière 12, 1000 Lausanne 16
Tél. 021/624 45 33, fax 021/624 18 69

Parquets - Quick - Step - Pergo Lames de boiseries - Portes Articles bois pour le jardin

BOISSEC SA, 1030 Bussigny
Tél. 021/706 44 55, fax 021/706 44 66

Photogrammétrie - Photomontages

- Relevés de façades, relevés archéologiques
- Visualisation de projets par images de synthèse, création de photomontages

BSA INGÉNIEURS CONSEILS

1527 Villeneuve-près-Lucens

Tél. 026/668 53 60, fax 026/668 53 51

Photogrammétrie architecturale - Auscultation d'ouvrages en temps réel

MAP Géomatique SA, 2012 Auvernier

Tél. 032/731 42 55, fax 032/731 69 44
E-mail: MAP.GEOMATIQUE@com.mcnet.ch

Photographie d'architecture

CLAUDIO MERLINI, 1205 Genève

Tél. 022/328 04 07

Pieux-Essais

DE CERENVILLE GÉOTECHNIQUE SA;

1024 Ecublens

Tél. 021/691 24 91, fax 021/691 24 96

Pieux-Essais dynamiques

Préfabriqués, moulés, forés jusqu'à 10 000 kN
Intégrité, vibrations

BSA INGÉNIEURS CONSEILS

1527 Villeneuve-près-Lucens

Tél. 026/668 53 60, fax 026/668 53 51

Précontrainte

AVT Tirant+Précontrainte SA, 1712 Tavel
Tél. 026/494 20 44, fax 026/494 20 16
E-mail: avt@element.ch

Sciage et forage du béton

PRO-DIAFOR SA

1009 Pully, tél./fax 021/729 70 81

1789 Lugnorre (FR), tél./fax 026/673 23 42

Technique Equipement Bureaux Distributeur NEOLT Suisse

Livraison - Service - Vente

Nate 079/414 97 17, fax 021/646 49 47

Technique pour piscine

Vivelle & Co SA, 1614 Granges
Tél. 021/947 54 54, fax 021/947 54 47

Thermographie infrarouge, maintenance préventive

Détection d'anomalies thermiques et mécaniques
Cibis Sàrl
Tél. 062/892 22 46

Tirants et clous en terrain meuble et rocher

AVT Tirant+Précontrainte SA, 1712 Tavel
Tél. 026/494 20 44, fax 026/494 20 16
E-mail: avt@element.ch

Travaux spéciaux

Minages et Travaux Souterrains S.A.
1920 Martigny et 1071 Chexbres
- Tirants d'ancrage
- Pariois cloués et micropieux
Tél. 027/722 65 85 ou 021/946 14 65

Extrêmement robuste.

GEN2

c'est le nom de la deuxième génération. En 1852, OTIS inventa l'ascenseur par câble, en 2000, elle inventa le Gen2™, la nouvelle génération hightech.

Le câble plat en polyuréthane auquel est suspendu l'ascenseur est une nouveauté. Il supporte des charges élevées, il est flexible et

anticorrosion et permet l'utilisation de machines d'entraînement ultra compactes. Les dimensions de la gaine sont ainsi réduites, le local de machine devient superflu, la consommation électrique diminue de 50 pourcent et le confort est excellent.

Avec Gen2™, OTIS a réinventé l'ascenseur. Un précurseur pour l'industrie des ascenseurs.

OTIS

la haute technologie au service de l'ascenseur.

Vous trouverez tout sur le Gen2™ sur www.otis.com.

