

Zeitschrift: Bauen + Wohnen = Construction + habitation = Building + home : internationale Zeitschrift

Herausgeber: Bauen + Wohnen

Band: 11 (1957)

Heft: 3

Anhang: Konstruktionsblätter

Nutzungsbedingungen

Die ETH-Bibliothek ist die Anbieterin der digitalisierten Zeitschriften. Sie besitzt keine Urheberrechte an den Zeitschriften und ist nicht verantwortlich für deren Inhalte. Die Rechte liegen in der Regel bei den Herausgebern beziehungsweise den externen Rechteinhabern. [Siehe Rechtliche Hinweise.](#)

Conditions d'utilisation

L'ETH Library est le fournisseur des revues numérisées. Elle ne détient aucun droit d'auteur sur les revues et n'est pas responsable de leur contenu. En règle générale, les droits sont détenus par les éditeurs ou les détenteurs de droits externes. [Voir Informations légales.](#)

Terms of use

The ETH Library is the provider of the digitised journals. It does not own any copyrights to the journals and is not responsible for their content. The rights usually lie with the publishers or the external rights holders. [See Legal notice.](#)

Download PDF: 17.03.2025

ETH-Bibliothek Zürich, E-Periodica, <https://www.e-periodica.ch>

Coupe par la maison et la cour intérieure
Section through the house and the patio

Architektenhaus in München-Obermenzing

Maison d'architectes à Munich-Obermenzing

Architects' home in Munich-Obermenzing

Architekten: Hans u. Traudl Maurer BDA,
München

Querschnitt durch den Patio in Ost-West-Richtung / Coupe est-ouest par la cour intérieure / East-west section through the patio 1:120

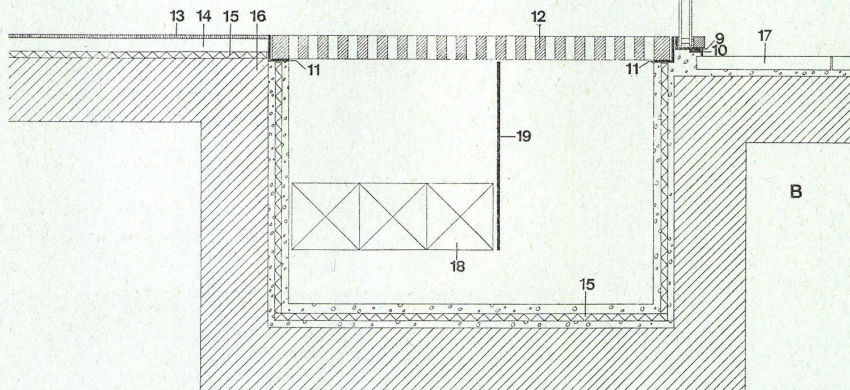
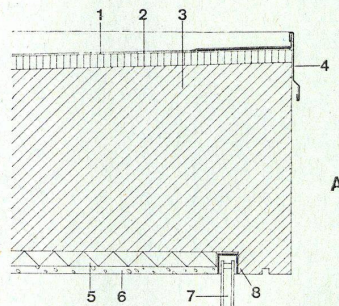
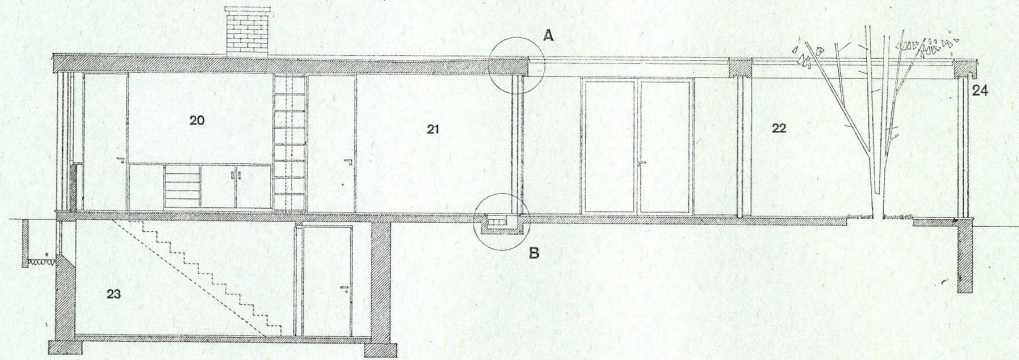

A Dachdetail mit fest verglaster Wand /
Détail du toit avec paroi vitrée / Detail
of the roof with glass panes of the wall

B Bodenanschluß mit Heizkanal / Sou-
bassement avec canal de chauffage /
Basement structure with heating chan-
nel 1:5

1 Zwei Lagen Dachpappe / Carton bitu-
mé double / Double tar-paperying

2 Korkplatten / Plaques de liège / Cork
plates

3 Stahlbetonplatte / Plaque en béton
armé d'acier / Steel concrete plate

4 Überhangblech / Terrasson tôle /
Sheet-metal overhang

5 Isolierender Putzträger / Sous-crépi
isolant / Insulating under-coating

6 Putz / Crépi / Coating

7 Isolierglas / Verre isolant / Insulating
glass

8 U-Eisen 30/30/2 / Fer en U 30/30/2 / U-
iron 30/30/2

9 L-Eisen 40/20/3 / Fer en L 40/20/3 / L-
iron 40/20/3

10 L-Eisen 20/10/3 / Fer en L 20/10/3 / L-
iron 20/10/3

11 L-Eisen 40/30/3 / Fer en L 40/30/3 / L-
iron 40/30/3

12 Rost Eichenholz / Grille en bois de
chêne / Oakwood trellis

13 Spannteppich / Tapis / Carpeting

14 Gußasphalt / Asphalte coulé / Asphalt
cast

15 Isoliermatte / Tapis isolant / Insulating
understructure

16 Unterbeton / Sous-béton / Concrete
understructure

17 Kunststeinplatten / Plaques en pierre
artificielle / Artificial stone plates

18 Konvektoren / Convecteurs / Convec-
tors

19 Stahlplatte / Plaque en acier / Steel
plate

20 Küche / Cuisine / Kitchen

21 Wohndiele / Living-hall

22 Patio / Cour / Patio

23 Keller / Cave / Cellar

24 Jalousetten

Treppe und Glaswandschnitte

Escaliers et coupe à travers les parois vitrées
Stairs and section through pane glass walling

Wohnhaus bei München

Maison près de Munich
House near Munich

Architekten: Hans u. Traudl Maurer BDA,
München
Mitarbeiter: Josef Grandl

Grundriß der Diele und Schnitt durch
Glaswände / Plan de l'entrée et coupe à
travers les parois vitrées / Plan of entrance
hall and section through pane glass wall-
ing 1:60

A Diele / Entrée / Entrance hall

B Patio / Cour / Patio

C—C Schnitt durch Glaswand zwischen
Patio und Diele / Coupe à travers la
paroi vitrée entre la cour et l'entrée /
Section through pane glass walling
between patio and entrance hall

D—D Schnitt durch Vordach / Coupe du
toit en saillie / Section of roof overhang

1 Blumenbeet / Plate-bande / Flower-bed

2 Ziegelsplitt-Bodenplatten, in Sand ver-
legt / Plaques en composé brique sur
sable / Brick chip plates on sand

3 Glaswandkonstruktion aus Stahlpro-
filen / Construction de la paroi vitrée
en profils d'acier / Glass wall structure
in steel profiles

4 Zwei verschraubte, verleimte T-Holz-
Träger / Deux poutres T en bois vis-
sées et contreplaquées / 2 T-rafters in
screwed and glued wood

5 Überhangblech / Terrasson tôle /
Sheet-metal roof overhang

6 Dreilagiges Pappdach / Carton bitumé
en 3 couches / 3-fold cardboard layer

7 Dachschalung / Couverture toit / Roof
covering

8 Stirnbrett / Recouvrement / Cover
board

9 Aluminium-Stirnverkleidung / Recou-
vrement frontal en aluminium / Alumi-
num front covering

10 Glaswolle, mit Perkalorpapier umman-
telt / Fibre de verre recouverte en
papier Percalor / Glass fibers packed
in "Percalor" paper

11 Sparschalung / Revêtement écono-
mique / Economical cover boarding

12 Deckenverschalung in Fichte / Revête-
ment de plafond en sapin / Pinewood
ceiling

13 U-Stahlprofil / Profil en acier U / U-
profile in steel

14 L-Stahlprofil / Profil L en acier / L-pro-
file in steel

15 Verleimter I-Holzträger / Poutre con-
treplaquée en I / I-shaped composite
wood rafter

16 Verschalung in Fichte / Revêtement en
sapin / Pinewood boarding

17 Spaltklinker in Zementmörtel / Com-
posé de brique hollandaise sur ciment /
Klinker chips in cement mortar

18 Unterbeton / Sous-bétonnage / Con-
crete understructure

Konstruktionsblatt

Plan détachable
Design sheet

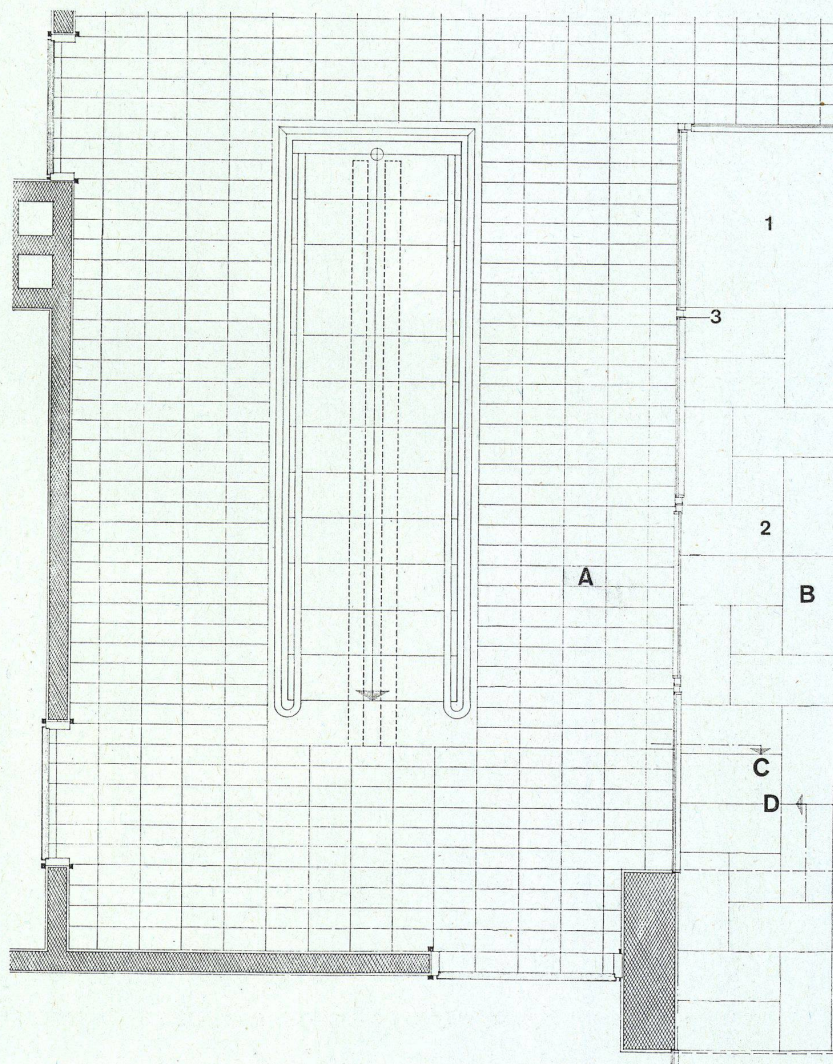
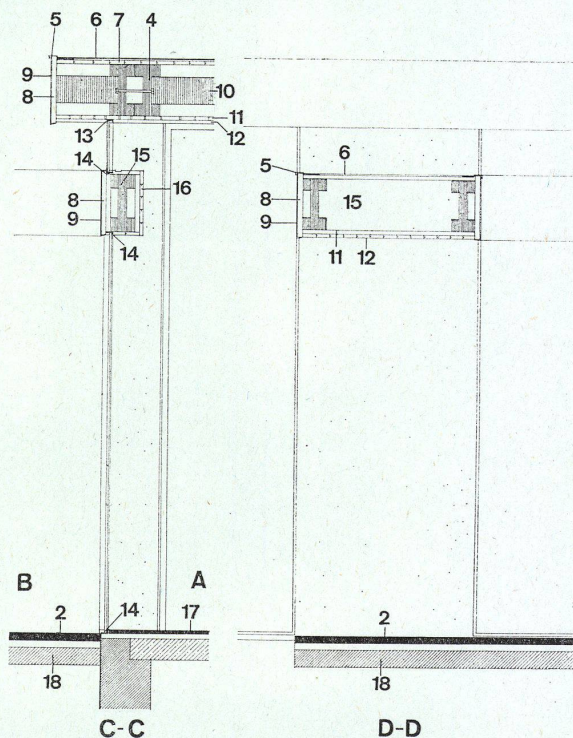

Wohnhaus bei München

Maison d'habitation près de Munich
One-family house near MunichArchitekten: Hans u. Traudl Maurer BDA,
München
Mitarbeiter: Josef GrandlSchnitt durch die Treppe vom Keller in die
Diele im Erdgeschoß / Coupe de l'esca-
lier conduisant de la cave à l'entrée / Sec-
tion of staircase from the cellar to the
entrance hall 1:60A Erdgeschoß / Rez-de-chaussée /
Ground floor

B Keller / Cave / Cellar

- 1 Kunststeinfensterbrett / Tablette de
fenêtre en pierre artificielle / Wind-
still of artificial stone
- 2 Radiator / Radiateur / Radiator
- 3 Linoleum
- 4 Gußasphalt / Asphalte coulé / Asphalt
cast
- 5 Isoliermatten / Tapis isolants / Insulat-
ing mats
- 6 Unterbeton / Sous-bétonnage / Con-
crete understructure
- 7 Verankerungswinkel der Treppenbal-
ken / Angles d'appui des poutres d'esca-
lier / Attachments of the stair beams
- 8 Treppenbalken in Fichte / Poutres
d'escalier en sapin / Pinewood stair
beams
- 9 Trittstufen in Esche natur / Marches
en bois de hêtre / Stairs in natural ash
- 10 Flacheisen zur Verankerung und Auf-
lagerung der Treppenbalken / Fers
d'appui pour les poutres d'escalier /
Iron supports for the staircase beams
- 11 Geländerpfosten Stahlrohr / Balustres
en tube d'acier / Steel tube rail sup-
ports
- 12 Handlauf aus zusammengeschweiß-
tem Flacheisen und Kunststoffhand-
lauf / Appui en fer et matière plastique
/ Welded iron and plastic stairrail

- 13 Kunststein-Treppenlocheinfassung /
Cadre de l'ouverture d'escalier en
pierre artificielle / Artificial stone
frame of the staircase opening
- 14 Spaltklinker in Zementmörtel / Com-
posé de brique hollandaise sur ciment
/ Klinker chips in cement mortar
- 15 Deckenverschalung in Fichte / Revê-
tement de plafond en sapin / Pinewood
ceiling
- 16 Sparschalung / Revêtement écono-
mique / Economical covering
- 17 Glaswolle, mit Perkalorpapier umman-
telt / Fibre de verre enveloppée de
papier Percalor / Glass fibre packed in
"Percalor" paper
- 18 Dachschalung / Revêtement du toit /
Roof covering
- 19 Dreilagiges Pappdach / Carton bitumé
en 3 couches / Tar-papering in 3 layers
- 20 Verleimte I-Holzträger / Poutres con-
treplaquées en I / Composite wood
beams, I-shaped
- 21 Stirnbrett / Recouvrement / Cover
board
- 22 Überhangblech / Terrasson tôle /
Sheet-metal roof overhang
- 23 Aluminium-Stirnverkleidung / Re-
couvrement frontal en aluminium /
Aluminum front covering
- 24 Türkonstruktion aus Stahlprofilen /
Battants de porte en profils d'acier /
Steel profile door structure
Verglasung mit Zwei-Scheiben-Isolier-
glas / Vitrage isolant double / Double
insulating glass pane

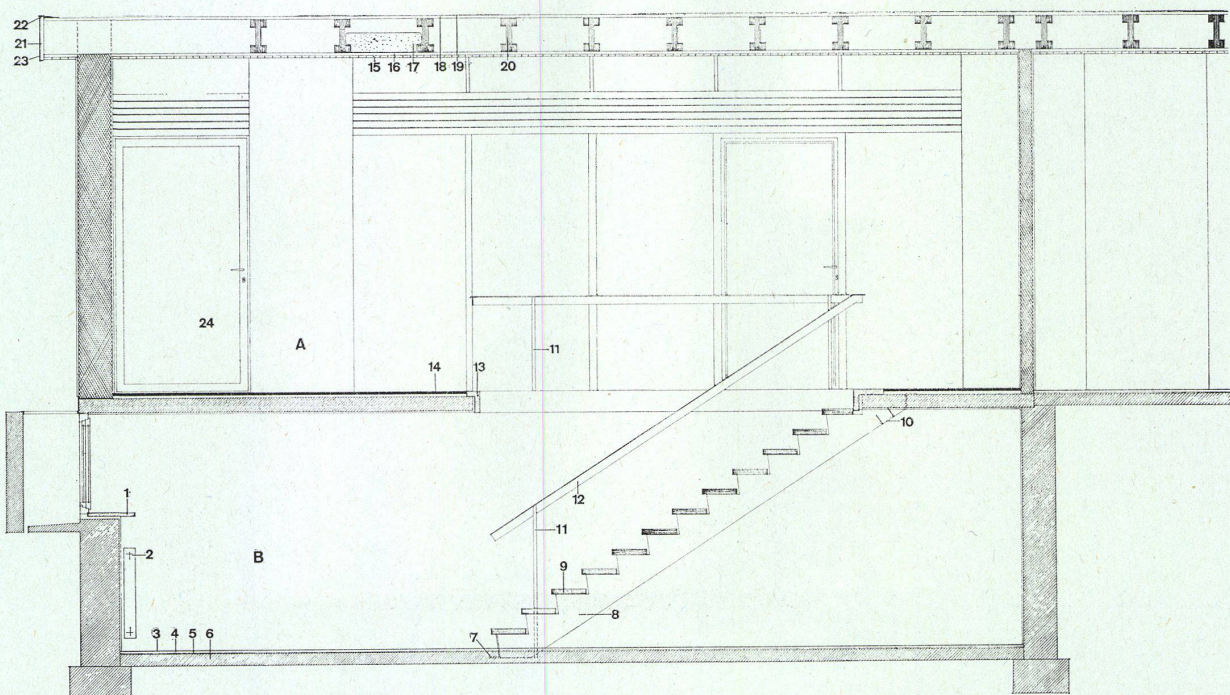

Einfamilienhaus in Küssnacht am Zürichsee

Maison particulière à Küssnacht, Zurich
House in Küssnacht near Zurich

Architekt: Walter Schlegel,
Trübbach/St. Gallen

- A Ansicht / Vue / View 1:4
- B Schnitt / Coupe / Section 1:4
- C Grundriß / Plan / Ground plan 1:4

- 1 Holzkeil / Coin en bois / Wooden wedge
- 2 Sperrholz 6 mm / Contreplaqué 6 mm / Plywood 6 mm.
- 3 Sperrholz 10 mm / Contreplaqué 10 mm / Plywood 10 mm.
- 4 Schalung, 18 mm stark / Revêtement épaisseur 18 mm / 18 mm.-boarding
- 5 Zublanit, 20 mm stark / Zublanite épaisseur 20 mm / 20 mm. thick Zublanite
- 6 Alimil, 16 mm stark / Alimile épaisseur 16 mm / 16 mm. Alimil
- 7 Teerstrick / Corde bitumée / Tar rope
- 8 Zublanit, 10 mm stark / Zublanite épaisseur 10 mm / 10 mm. Zublanite
- 9 Putz, 15 mm stark / Crépi épaisseur 15 mm / 15 mm. thick wall covering
- 10 Fassadenputz, 25 mm stark / Crépi extérieure 25 mm / Façade covering 25 mm.

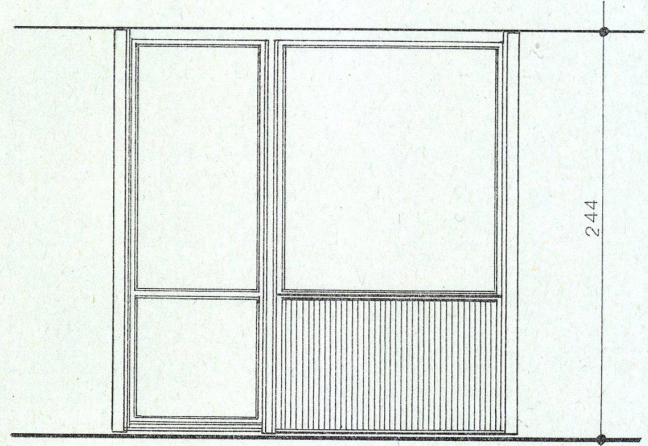

A

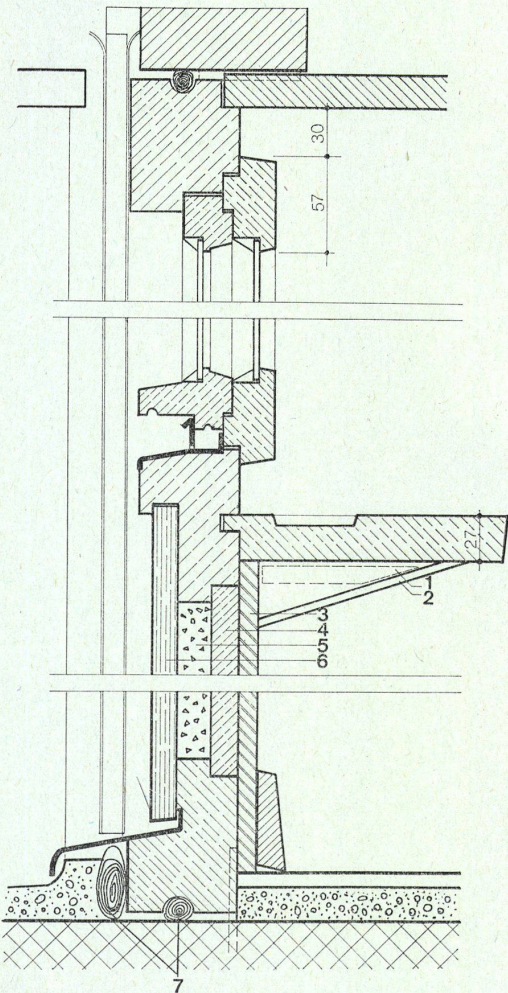

B

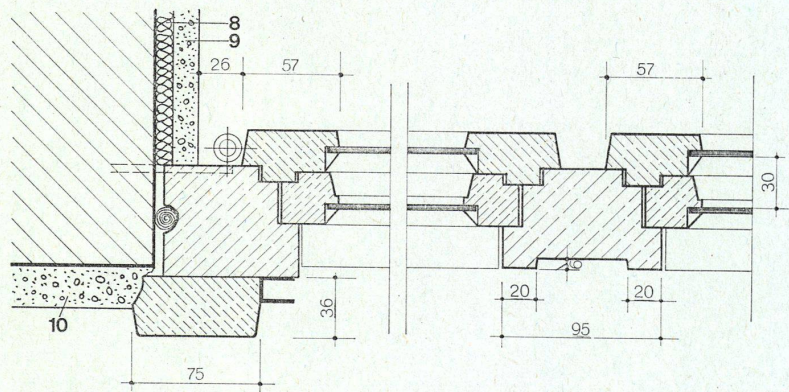

C

Einfamilienhaus in Küsnacht am
ZürichseeMaison particulière à Kusknacht, Zurich
House in Kusknacht near ZurichArchitekt: Walter Schlegel,
Trübbach/St. GallenSchnitt durch das Dachgesims / Coupe
par la corniche du toit / Section through
roof detail 1:3

- 1 Dachgefälle 2,5% / Pente 2,5% / Descent 2,5%
- 2 Verzinktes Winkeleisen 40/60 mm / Fer coudé galvanisée 40/60 mm / Galvanized iron bracket 40/60 mm.
- 3 Befestigungsblech, Abwicklung 150 mm, alle 70 cm / Fer d'attache longueur 150 mm, tous les 70 cm / Attachment sheet length 150 mm., every 70 cm.
- 4 Einlaufblech, Abwicklung 33 cm / Fer de conduite, longueur 33 cm / Kennel sheet, length 33 cm.
- 5 Kastenrinne, konisch, Abwicklung i. M. 40 cm / Gouttière conique 40 cm / Conic kennel, breadth 40 cm.
- 6 Höchster Gefällspunkt / Point plus haut de la gouttière / Highest point of kennel
- 7 Tiefster Gefällspunkt / Point plus bas de la gouttière / Lowest point of kennel
- 8 Abdeckblech, Abwicklung 143 mm / Tôle recouvrante 143 mm / Sheet covering 143 mm.
- 9 Riffbrett 40/265 mm / Bois 40/265 mm / Board 40/265 mm.
- 10 Konischer Ausspeier / Gargouille conique / Conic waterspout
- 11 Schloßschraube Ø 9 mm / Vis de platine Ø 9 mm / Screw Ø 9 mm.
- 12 Füllholz / Bois de remplissage / Wood filling
- 13 Querholz 10/22 cm / Bois transversal 10/22 mm / Transversal wood 10/22 cm.
- 14 Balken 8/22 cm / Poutre 8/22 cm / Rafter 8/22 cm.
- 15 Schalung 22 mm / Revêtement 22 mm / Boarding 22 mm.
- 16 Kies, 20 mm stark / Gravier 20 mm d'épaisseur / Gravel 20 mm, thick
- 17 Asphalt / Asphalte / Asphalt
- 18 Bitumenpappe Nr. 3 / Carton bitumé No. 3 / Tar-paper No. 3
- 19 Unterlagspappe / Carton / Cardboard
- 20 Dachschalung 24 mm stark / Revêtement du toit 24 mm d'épaisseur / 24 mm, roof boarding
- 21 Bretterlattung, 24 mm stark / Lattis 24 mm / Grid 24 mm.

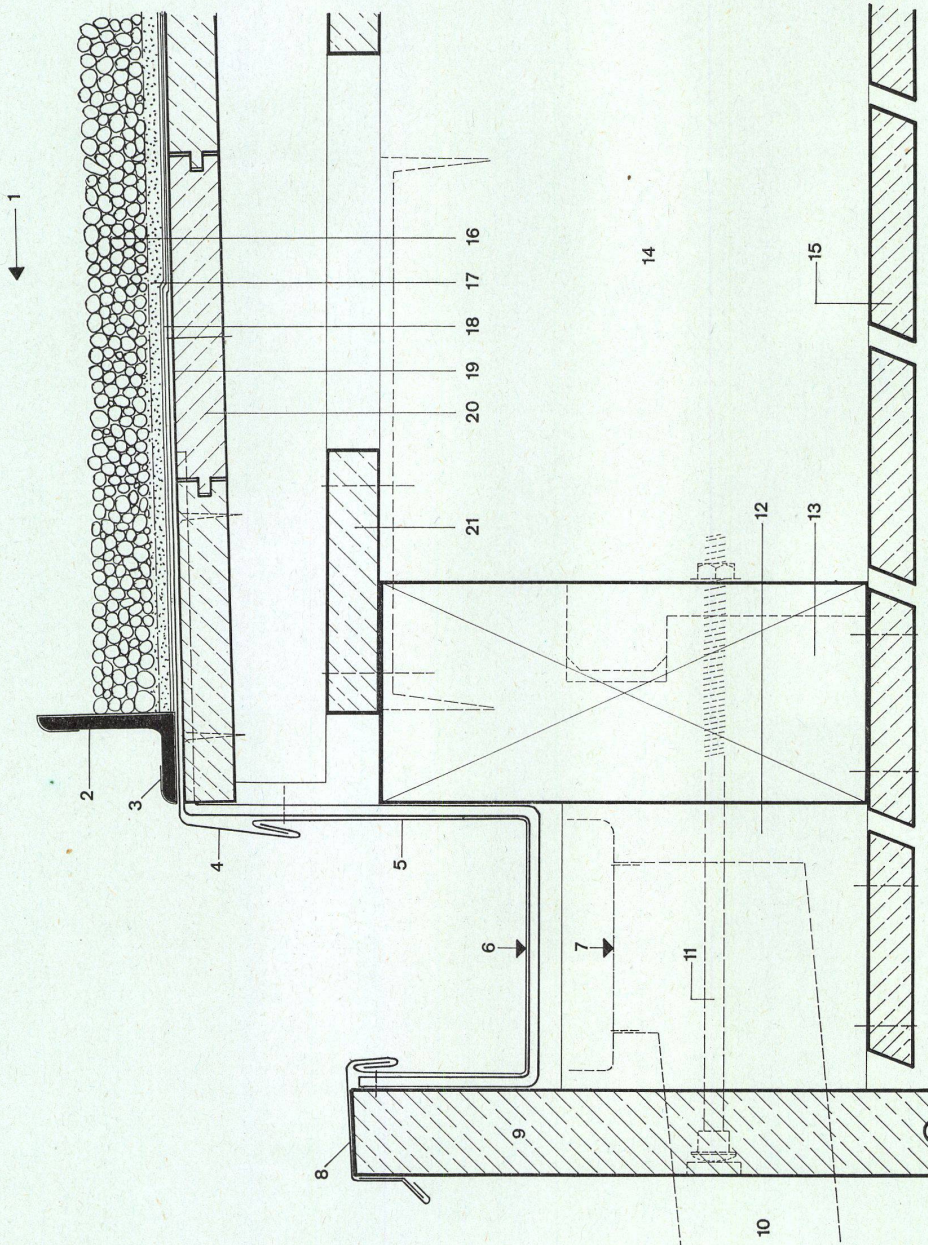

Wohnhaus in Köln

Maison à Cologne
House in Cologne

Architekt: B. M. Pfau BDA, Düsseldorf

Schnitt / Coupe / Section 1:50

- 1 Stegamentdielen 8 cm / Dalles en ciment cannelé 8 cm / Ribbed cement flooring slab 8 cm.
- 2 Eindeckung, zwei Lagen Pappe und Aluanstrich / 2me revêtement, 2 couches de carton et crépi d'alum / Roofing, 2 layers of roofing felt and aluman coating
- 3 Stahlbetonüberzug / Recouvrement en béton armé acier / Reinforced concrete suspender beam
- 4 Glasfasermatte 1000 g/m² / Natte en fibre de verre 100 g/m² / Glass fibre matting 1000 gr./sq.m.
- 5 Wassernase / Menton de gouttière / Water drip
- 6 Zementputz / Crépi ciment / Cement rendering
- 7 Schiebetürrollen mit Kugellager, Dichtung mit Filz / Tourillons de porte coulissante avec coussinet; garniture feutre / Sliding door rollers with ball bearings, caulking with felt
- 8 Heraklith / Héraclithe
- 9 Putz / Crépi / Rendering
- 10 Stahlstütze / Soutien acier / Steel support
- 11 Spiegelglas / Verre à glace / Plate glass

- 12 Schwitzwasserrinne und untere Schiebetürführung in Bronze / Gouttière pour les eaux condensées et coulisse de la porte en bronze / Condensation channel and lower sliding door guide in bronze
 - 13 Kalte Luft vom Fenster / Courant froid venant de la fenêtre / Cold air from window
 - 14 Austritt der Warmluft / Sortie de l'air chaud / Warm air exhaust
 - 15 Abgekühlte Luft aus dem Raum / Air refroidi de la chambre / Cooled air from room
 - 16 Rost / Grille / Platform
 - 17 Kleinparkett / Menu parquet / Parquetry
 - 18 Gipsestrich / Aire en plâtre / Gypsum floor
 - 19 Isoliermatte / Natte isolante / Insulation mat
 - 20 Heraklith / Héraclithe
 - 21 Luftführungsbleche / Tôles de conduite d'air / Sheet iron air duct
 - 22 Konvektor / Convecteur / Convector
 - 23 Raum nicht unterkellert / Pièce sans sous-sol / Space with no cellar underneath
- (Vgl. auch Grundrisse auf Seite 89/90 / Voir aussi plans page 89/90 / See also plans page 89/90)

