

Zeitschrift: Bauen + Wohnen = Construction + habitation = Building + home : internationale Zeitschrift

Herausgeber: Bauen + Wohnen

Band: 14 (1960)

Heft: 3: Wohnhochhäuser = Maisons-tours d'habitation = High-rise apartment houses

Anhang: Konstruktionsblätter

Nutzungsbedingungen

Die ETH-Bibliothek ist die Anbieterin der digitalisierten Zeitschriften. Sie besitzt keine Urheberrechte an den Zeitschriften und ist nicht verantwortlich für deren Inhalte. Die Rechte liegen in der Regel bei den Herausgebern beziehungsweise den externen Rechteinhabern. [Siehe Rechtliche Hinweise.](#)

Conditions d'utilisation

L'ETH Library est le fournisseur des revues numérisées. Elle ne détient aucun droit d'auteur sur les revues et n'est pas responsable de leur contenu. En règle générale, les droits sont détenus par les éditeurs ou les détenteurs de droits externes. [Voir Informations légales.](#)

Terms of use

The ETH Library is the provider of the digitised journals. It does not own any copyrights to the journals and is not responsible for their content. The rights usually lie with the publishers or the external rights holders. [See Legal notice.](#)

Download PDF: 01.04.2025

ETH-Bibliothek Zürich, E-Periodica, <https://www.e-periodica.ch>

**Wohnhochhäuser
an der
Commonwealth-
Promenade
in Chicago**

Maisons-tours d'habitation de la Commonwealth Promenade à Chicago
High-rise apartment houses on Commonwealth Promenade in Chicago

1
Vertikalschnitt 1:25.
Section verticale.
Vertical section 1.

- 1 Dachplatte / Dalle du toit / Roof slab
- 2 Heizungsrohre / Conduites de chauffage / Heating ducts
- 3 Heizkörper / Radiateur / Radiator
- 4 Decke über dem Eingangsgeschoß / Dalle au-dessus de l'étage de l'entrée / Ceiling above entrance floor
- 5 Heruntergehängte und isolierte Decke / Plafond suspendu isolé / Suspended insulated ceiling
- 6 Zwischendecke im Eingangsgeschoß / Plafond intermédiaire à l'étage de l'entrée / Intermediate ceiling on entrance floor
- 7 Boden des Eingangsgeschosses / Sol de l'étage de l'entrée / Floor of entrance level

2
Horizontalschnitt 1:25.
Section horizontale.
Horizontal section.

- 1 Stützpfeiler, isoliertes Heizrohr und jene Partie des Aluminiumfensterrahmens, bei der die beiden Rahmen gestoßen sind / Piller-porteur, conduite de chauffage isolée, partie du cadre de fenêtre d'aluminium à l'endroit du joint / Supporting pillar, insulated heating duct and part of aluminium window frame at joint
- 2 Normaler Zwischenrahmen / Cadre intermédiaire normal / Standard intermediate frame
- 3 Zwischenrahmen, an den eine Zwischenwand stößt / Cadre intermédiaire avec paroi latérale / Intermediate frame with lateral partition
- 4 Eckpfeiler, isoliertes Heizrohr und seitliche Partie des Aluminiumfensterrahmens / Piller de coin, conduite de chauffage isolée et partie latérale du cadre de fenêtre d'aluminium / Corner pillar, insulated heating duct and lateral part of the aluminium window frame

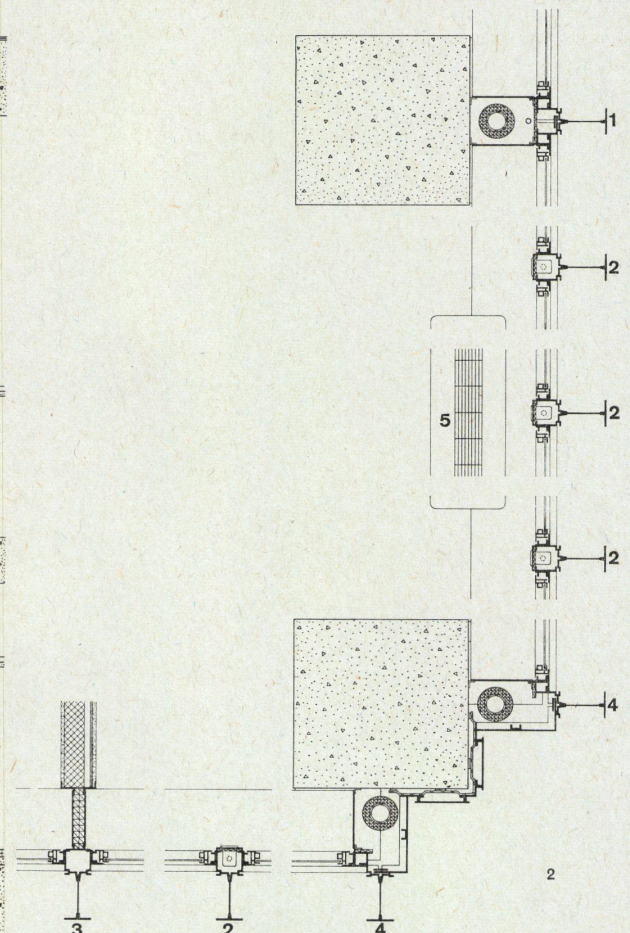
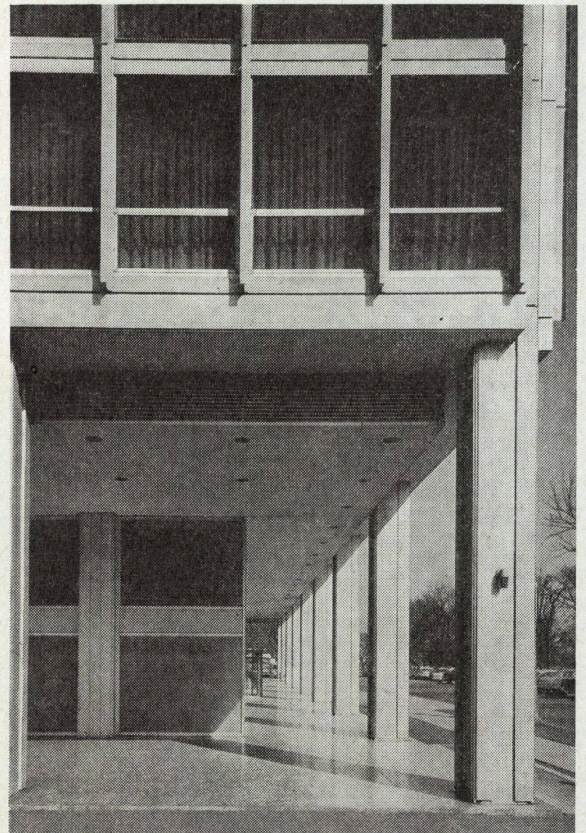
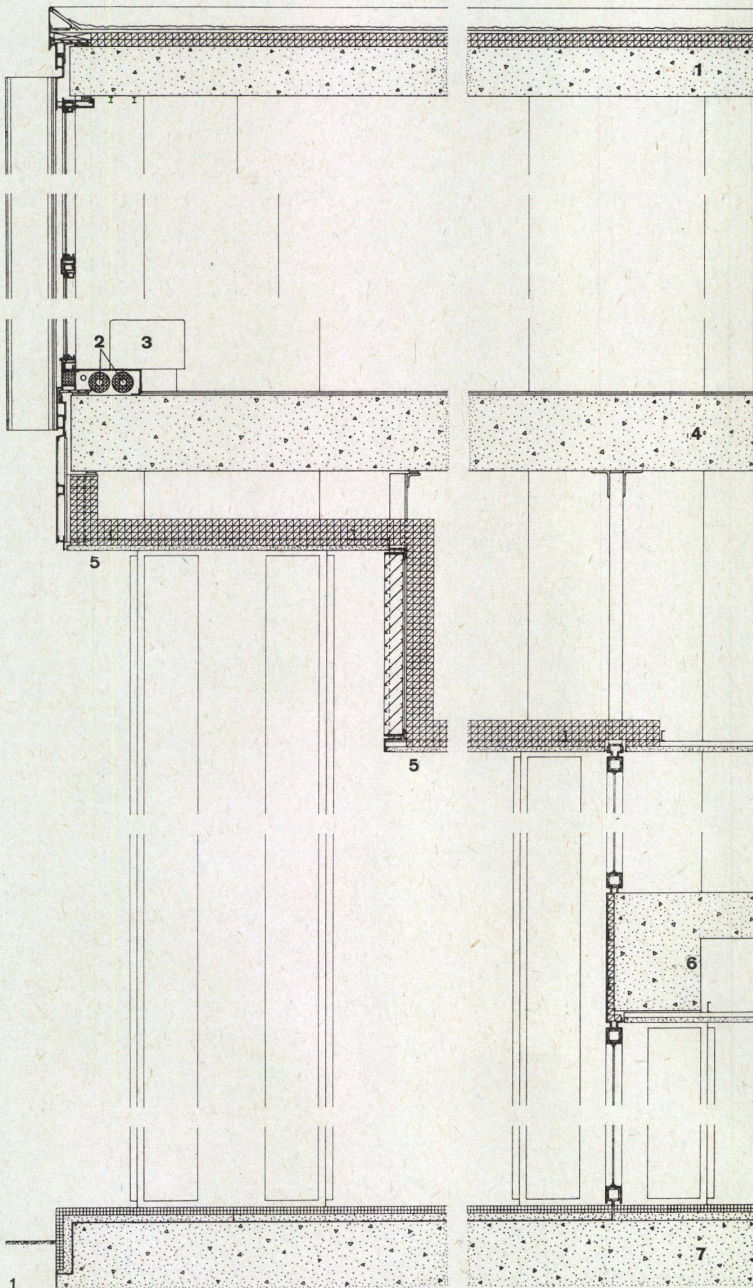

M 125

Plan détachable
Design sheet

3/1960

Schrankwände des »Wohnbedarfs«

Placards-parois du «Wohnbedarf»
"Wohnbedarf" wall cupboards

1 Horizontalschnitt durch Seitenwand 1:3.
Section horizontale à travers la paroi latérale.
Horizontal section through side.

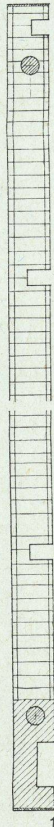

2 Horizontalschnitt durch Scheidewand 1:3.
Section horizontale à travers la paroi séparatrice.
Horizontal section through partition.

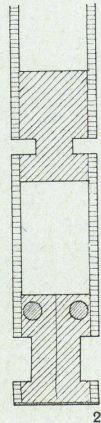

3 Horizontalschnitt durch das Winkelstück des Büchergestells 1:3.
Section horizontale à travers l'angle de la bibliothèque.
Horizontal section through bookcase angle iron.

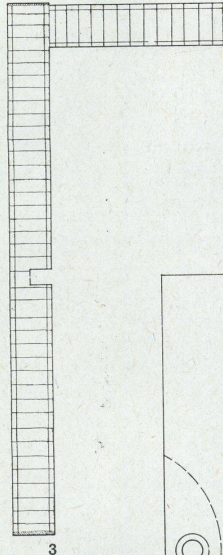

4 Aufsicht auf das Tablar des Büchergestells 1:3.
Vue de dessus sur le rayon de bibliothèque.
View from above of book shelf.

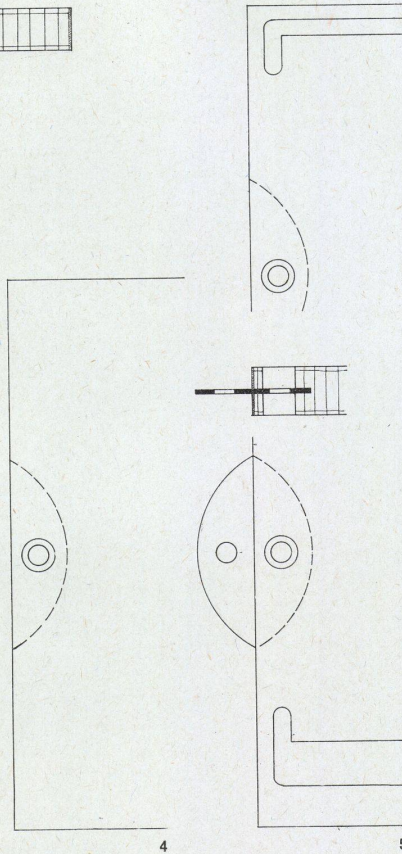

5 Aufsicht auf den Schrankboden 1:3.
Vue de dessus sur le fond du meuble.
View from above of cupboard floor.

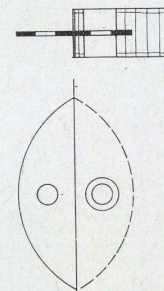

6 Schlüsselloch ohne Schlüsselbüchse.
Tron de serrure.
Keyhole without key.



7 Vertikalschnitt durch Deckbrett 1:3.
Section verticale à travers la planche de recouvrement et l'entre-fond.
Vertical section through top and shelf.

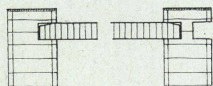

8 Vertikalschnitt durch Zwischenboden 1:3.
Coupe verticale de l'entre-fond.
Vertical section through the shelf.

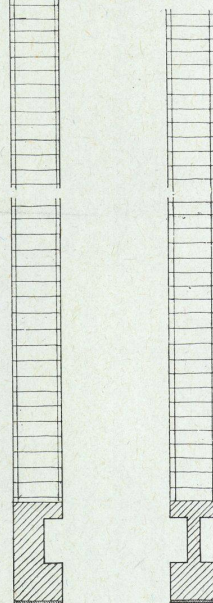

9 Horizontalschnitt durch die Schiebetüre 1:3.
Section horizontale à travers la porte coulissante.
Horizontal section through the sliding door.

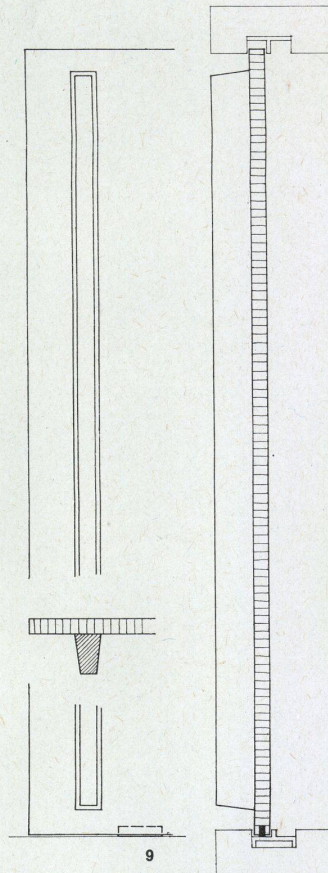

10 Vertikalschnitt durch die Schiebetüre 1:3.
Section verticale à travers la porte coulissante.
Vertical section through the sliding door.

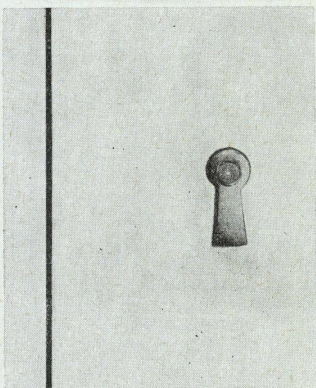
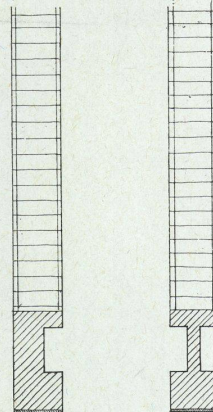

6

7

8

9

10

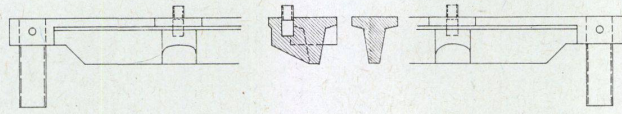

1

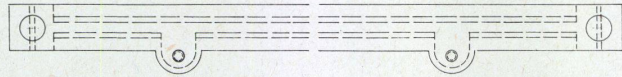

2



3

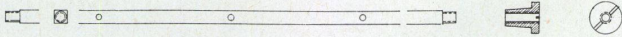

5

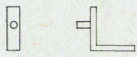

6



7

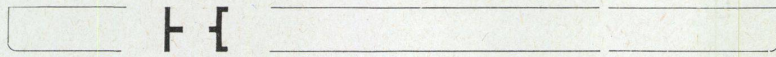

8

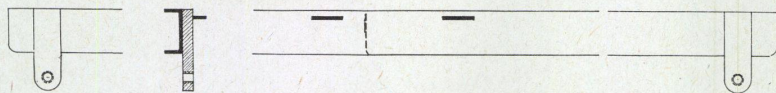

9

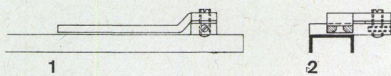

10

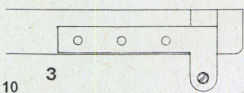

11

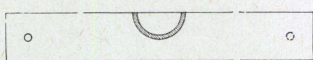

12

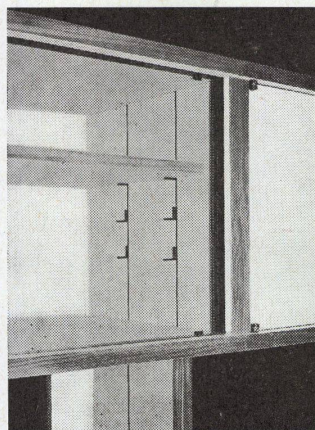

12

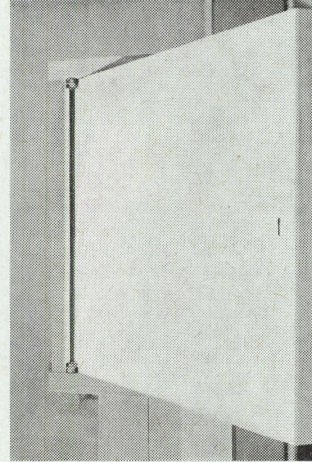

4

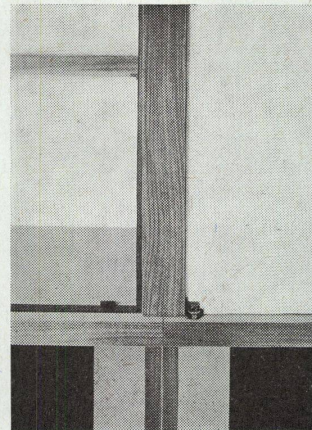

13

1 Ansicht und Schnitt des Fußbügels 1 : 3.
Élévation et section de l'étrier du pied.
Elevation and section of the stirrup-piece.

2 und 3 Grundriß der Fußbügel 1 : 3.
Plan de l'étrier du pied.
Plan of stirrup-piece.

4 Zapfenbandstangen und Zapfenband
Fers à chevilles et cheville.
Rods and pin.

5 Zugstange mit Bohrungen für die Tablarhalter 1 : 3.
Tirant avec perforations pour les tenants des rayons.
Stay with holes for shelf-holders.

6 Tablarhalter 1 : 3.
Tenant de rayon.
Shelf-holder.

7 Schraubenköpfe 1 : 3.
Têtes de vis.
Heads of screws.

8 Aufsicht und Profile der Fiberschielen 1 : 3.
Vue de dessus et profils des rails de fibre.
View from above and profiles of fibre rails.

1 Oberes Profil / Profil supérieur / Upper profile
2 Unteres Profil / Profil inférieur / Lower profile

9 Aufsicht und Schnitt der Zapfenbandstangen 1 : 3.
Vue de dessus et section des fers à chevilles.
View from above and section of rod.

10 Zapfenband 1 : 3.
Fer à chevilles.
Rod.

1 Vorderansicht / Vue de face / Front view
2 Querschnitt / Section transversale / Transverse section
3 Aufsicht / Vue de dessus / View from above

11 Vorderansicht und Aufsicht des Schrankrohr-lagers 1 : 3.
Vue de face et de dessus du tube porteur de l'armoire.
View from in front and from above of the roller bearing in cupboard.

12 Im Schrank montierte Zapfenbandstangen, Fußbügel und Zugstange mit Tablarhalter.
Fers à chevilles montés dans le placard, étrier de pied et tirant avec tenant de rayon.
Rods mounted in the cupboard, stirrup-piece and stay with shelf-holder.

13 Ausschnitt eines Schrankes mit Zapfenbandstange und Zapfenband.
Détail d'un placard avec fer à chevilles et cheville.
Section of a cupboard with rod and pin.

Juristische Fakultät in Barcelona

Faculté de Droit à Barcelone
Faculty of Law in Barcelona

Plan détachable
Design sheet

1
Vertikalschnitt durch die Längsfassaden
des Hörsaaltraktes 1: 8.

Section verticale à travers les façades
longitudinales de l'aile des auditoires.

Vertical section through the longitudinal
elevations of the auditorium section.

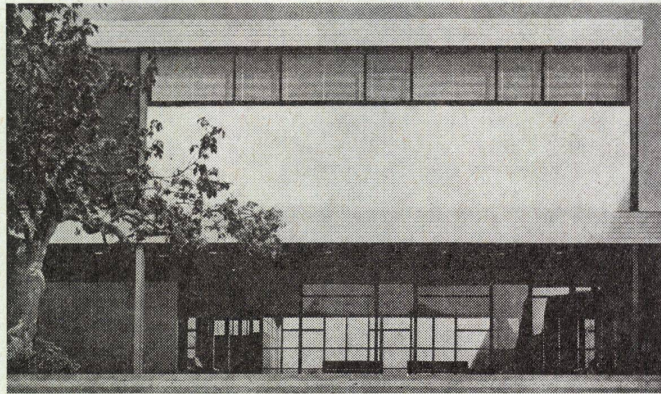

1 Aluminiumblech mit Bitumenüberzug /
Feuille d'aluminium avec revêtement
de bitume / Sheet aluminium with
bitumen covering

2 Bitumenpappe / Carton bitumé / Tar
paper

3 Überzug / Chape / Dressing

4 Thermische Isolation / Isolation ther-
mique / Heat insulation

5 Abdeckung aus 3 mm starkem Alumi-
niumblech, eloxiert und poliert / Recou-
vrement avec feuille d'aluminium de
3 mm, éloxé et poli / Facing of 3 mm,
eloxidized and polished sheet alu-
minium

6 Stahlblechabdeckung 3 mm stark /
Revêtement de tôle de fer, 3 mm /
3 mm. sheet steel facing

7 Verputz / Crépi / Rendering

8 Betonplatte äußere Schicht / Dalle de
béton, couche extérieure / Concrete
slab, outer layer

9 Stahlkerneinlage / Ferrage / Metal-
work in core

10 Wärmedämmplatte 5 cm stark / Plaque
isolante thermique de 5 cm / 5 cm.
heat insulation panel

11 Betonplatte innere Schicht / Dalle de
béton, couche intérieure / Concrete
slab, inner layer

12 Stahlstütze / Pilier de fer / Steel sup-
port

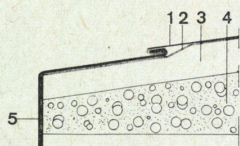

2
Horizontalschnitt durch einen Fassaden-
pfeiler des Hörsaaltraktes 1: 8.

Section horizontale à travers un pilier de
l'aile des auditoires.

Horizontal section through an elevation
pillar of auditorium section.

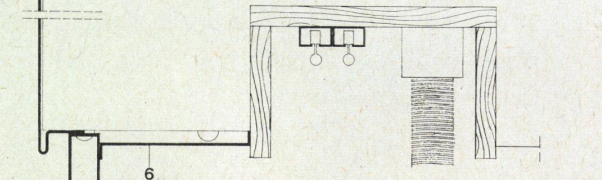

1 Zwischenwand / Paroi de séparation /
Partition

2 Nische für Lamellen- und Stoffstoren /
Niche pour les stores à lamelles et
d'étoffe / Recess for slats and blinds

3
Vertikalschnitt durch Dachgesims und
Brüstung des Seminartraktes 1: 8.

Section verticale à travers la corniche et
l'allège de l'aile du séminaire.

Vertical section through roof cornice and
parapet of seminar section.

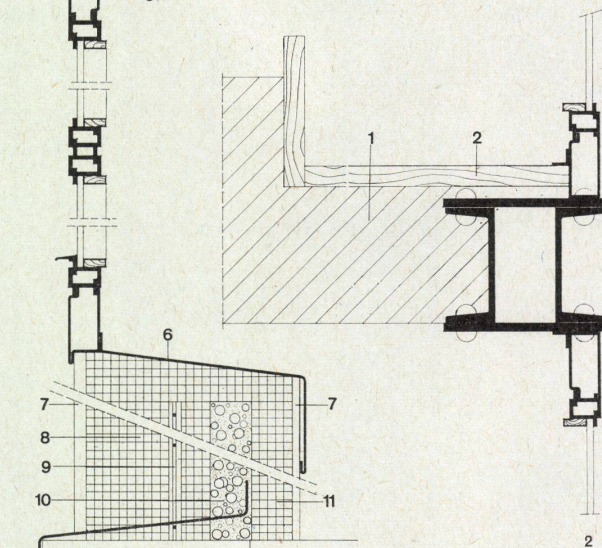

4
Horizontalschnitt durch den Eckpfeiler
des Seminartraktes und die Anschlüsse
der Fenster und der vorgefertigten Fassa-
denplatte in Beton.

Section horizontale à travers le pilier de
coin de l'aile du séminaire et raccorde-
ments des fenêtres avec les éléments de
façade préfabriqués en béton.

Horizontal section through the corner
pillar of the seminar section and the junc-
tion points of the windows and the pre-
fabricated concrete elevation slabs.

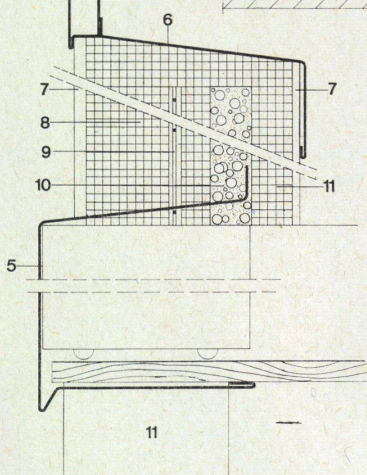

1 Aluminiumblech mit Bitumenüberzug /
Feuille d'aluminium et revêtement de
bitume / Sheet aluminium and bitumen
dressing

2 Bitumenpappe / Carton bitumé / Tar
paper

3 Überzug / Chape / Dressings

4 Thermische Isolation / Isolation ther-
mique / Heat insulation

5 Abdeckung aus 3 mm starkem Alumi-
niumblech, eloxiert und poliert / Re-
vêtement en tôle d'aluminium de 3 mm,
éloxé et poli / Facing of 3 mm, eloxy-
dized and polished sheet aluminium

6 Kreuzweis armierte Betonplatte / Dalle
de béton, armée dans les deux sens /
Cross-reinforced concrete slab

7 Stahlblechabdeckung / Revêtement de
tôle de fer / Sheet steel facing

8 Äußerer Verputz / Crépi / Rendering

9 Betonplatte äußere Schicht / Dalle de
béton, couche extérieure / Concrete
slab, outer layer

10 Stahlnetzarmierung / Armature d'acier
croisée / Steel lattice reinforcement

11 Wärmedämmplatte 3,5 cm stark / Plaque
isolante thermique de 3,5 cm /
3,5 cm. heat insulation panel

12 Innerer Verputz / Crépi / Rendering

13 Verzinktes Einlaufblech / Tôle gal-
vanisée / Galvanized guttering

