

**Zeitschrift:** Bauen + Wohnen = Construction + habitation = Building + home : internationale Zeitschrift

**Herausgeber:** Bauen + Wohnen

**Band:** 15 (1961)

**Heft:** 6: Einfamilienhäuser mit Holz gebaut = Maisons familiales en bois = Wood houses

**Anhang:** Konstruktionsblätter

### **Nutzungsbedingungen**

Die ETH-Bibliothek ist die Anbieterin der digitalisierten Zeitschriften. Sie besitzt keine Urheberrechte an den Zeitschriften und ist nicht verantwortlich für deren Inhalte. Die Rechte liegen in der Regel bei den Herausgebern beziehungsweise den externen Rechteinhabern. [Siehe Rechtliche Hinweise.](#)

### **Conditions d'utilisation**

L'ETH Library est le fournisseur des revues numérisées. Elle ne détient aucun droit d'auteur sur les revues et n'est pas responsable de leur contenu. En règle générale, les droits sont détenus par les éditeurs ou les détenteurs de droits externes. [Voir Informations légales.](#)

### **Terms of use**

The ETH Library is the provider of the digitised journals. It does not own any copyrights to the journals and is not responsible for their content. The rights usually lie with the publishers or the external rights holders. [See Legal notice.](#)

**Download PDF:** 16.03.2025

**ETH-Bibliothek Zürich, E-Periodica, <https://www.e-periodica.ch>**

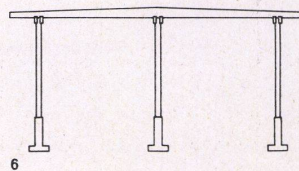
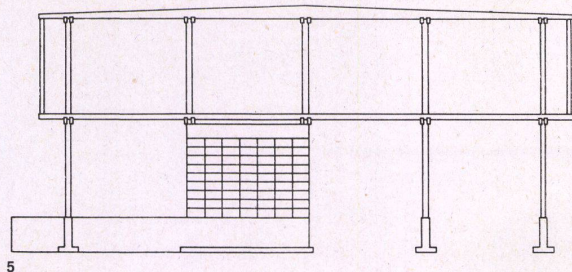
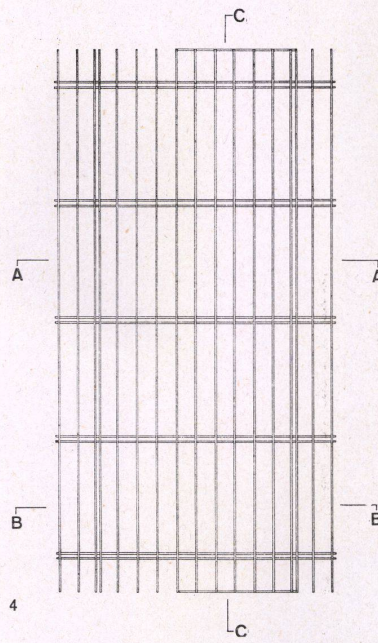
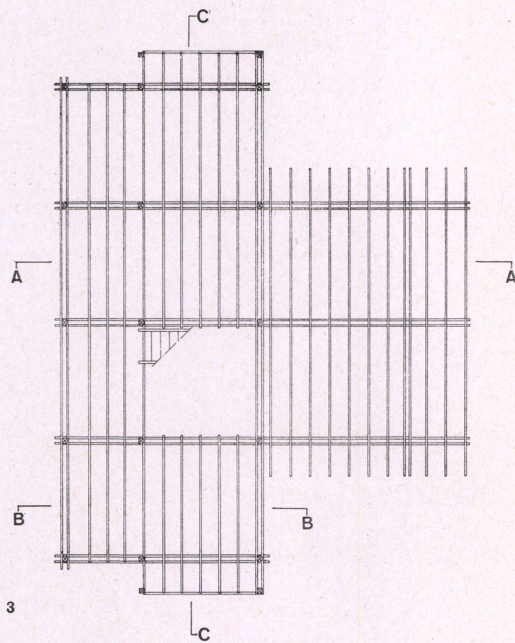
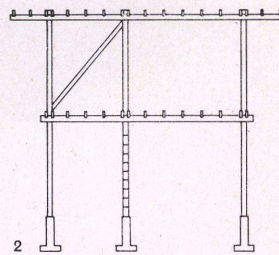
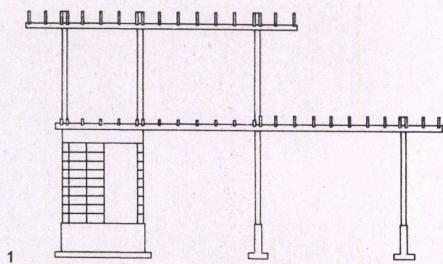
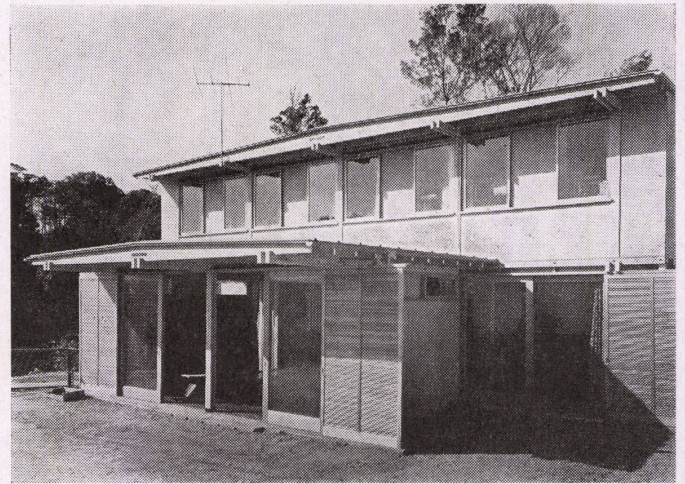
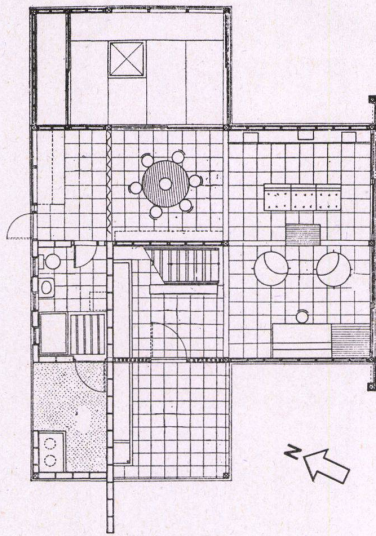

1 Schnitt AA 1:150.  
Section AA.

2 Schnitt BB 1:150.  
Section BB.

3 Balkenlage über dem Erdgeschoß 1:150.  
Disposition des poutres au-dessus du rez-de-chaussée.  
Arrangement of girders above the ground floor.

4 Balkenlage über dem Obergeschoß 1:150.  
Disposition des poutres au-dessus de l'étage supérieur.  
Arrangement of girders above the upper floor.

5 Schnitt CC 1:150.  
Section CC.

6 Längsschnitt Wohnraum 1:150.  
Section longitudinale, salle de séjour.  
Longitudinal section, living room.

# Haus in einem Vorort von Tokio

Maison d'une banlieue de Tokio  
House in a Tokyo suburb

## Eingangshalle und Treppe

Hall d'entrée et escalier  
Entrance hall and stairs

## Konstruktionsblatt

Plan détachable  
Design sheet

1  
Schnitt durch Wohnraum, Eingangshalle und Badezimmer 1:50.  
Section de la salle de séjour, hall d'entrée et salle de bain.  
Section through the living-room, entrance hall and bathroom.

Grundriß vom Austritt der Treppe im Obergeschoß 1:50.  
Plan de l'escalier sur l'étage supérieur.  
Plan of stairs on upper floor.

3  
Detail A 1:50.  
Détail A.  
Detail A.

4  
Detail B 1:50.  
Détail B.  
Detail B.

5  
Grundriß der Eingangshalle 1:50.  
Plan du hall d'entrée.  
Plan of entrance hall.

6  
Vertikalschnitt durch Glasabschluß beim Eingang zur Halle 1:50.  
Section verticale du vitrage à l'entrée du hall.  
Vertical section through glazing in entrance hall.

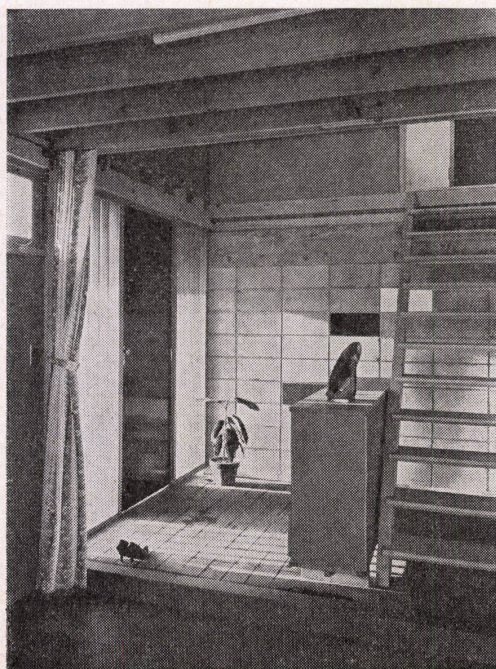
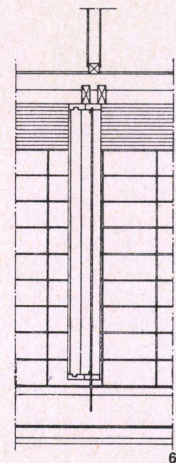
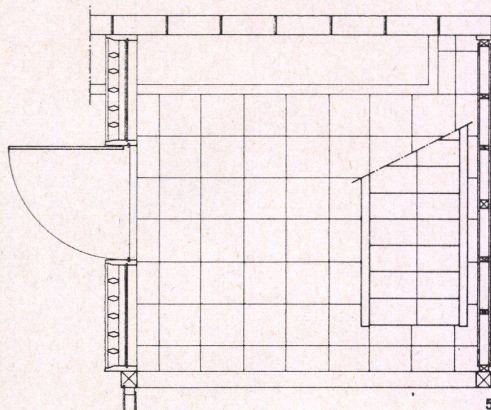
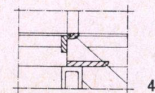
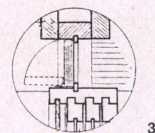
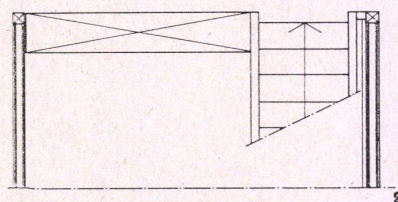
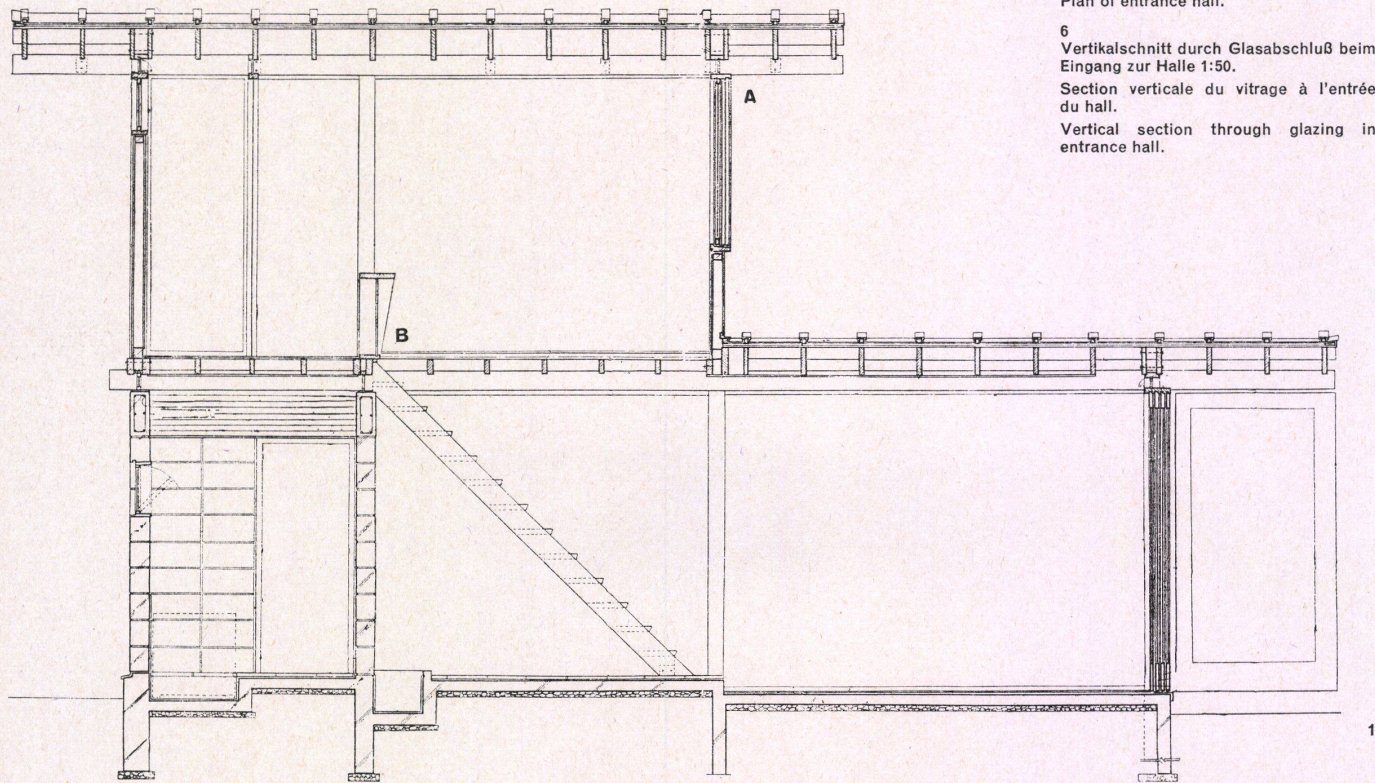

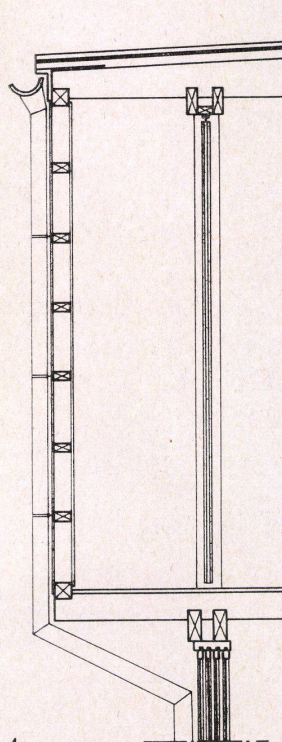
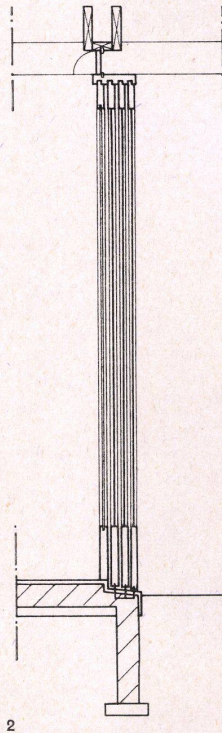
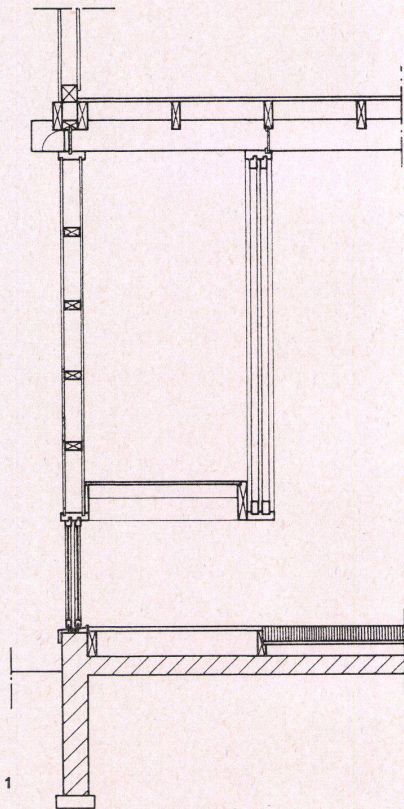
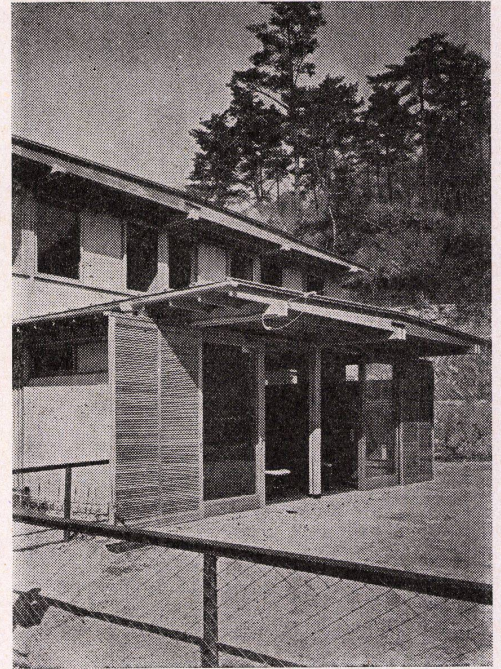
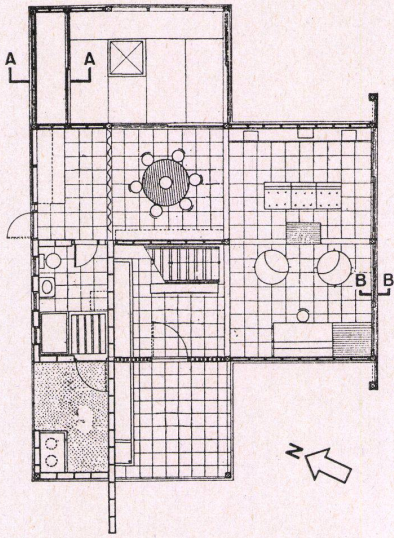

1  
Schnitt AA 1:30.  
Section AA.

2  
Schnitt BB 1:30.  
Section BB.

3  
Horizontalschnitt durch Schiebefenster  
(Abb. 2).  
Section horizontale de la fenêtre coulissante  
de la figure 2.  
Horizontal section through the sliding  
window in ill. 2.

4  
Vertikalschnitt durch Schrank in den  
Schlafzimmern des Obergeschosses 1:30.  
Section verticale de l'armoire des cham-  
bres à coucher de l'étage supérieur.  
Vertical section through the cupboard in  
the bedrooms on the upper floor.

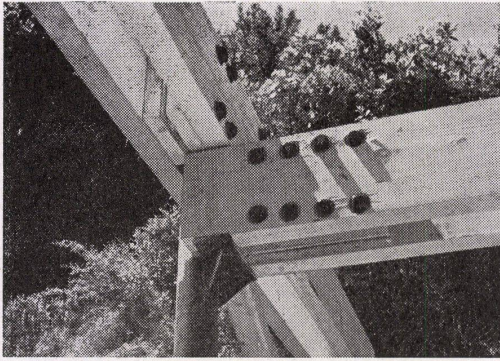

1

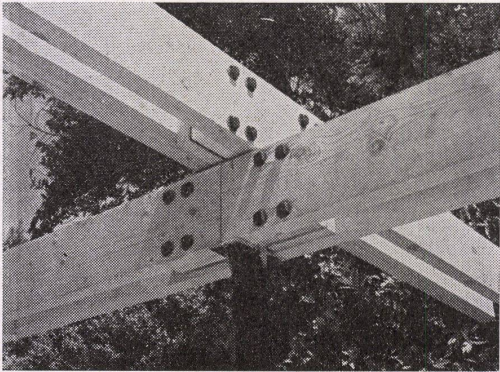

2

1  
Zu Abb. 3 und 4.  
Voir ill. 3 et 4.  
See ill. 3 and 4.

2  
Zu Abb. 7 und 8.  
Voir ill. 7 et 8.  
See ill. 7 and 8.

3  
Vertikalschnitt durch Randträger über dem Obergeschoß 1:15.  
Section verticale à travers les poutres aérales au-dessus de l'étage supérieur.  
Vertical section through lateral girder above the upper floor.

4  
Horizontalschnitt durch Außenstütze im Obergeschoß 1:15.  
Section horizontale de pilier extérieur à l'étage supérieur.  
Horizontal section through outer pillar in the upper floor.

5  
Vertikalschnitt durch Randträger über dem Eingangsgeschoß 1:15.  
Section verticale à travers poutre latérale au-dessus de l'étage de l'entrée.  
Vertical section through lateral girder above entrance level.

6  
Horizontalschnitt durch Stütze im Eingangsgeschoß 1:15.  
Section horizontale de pilier sur l'étage d'entrée.  
Horizontal section through pillar on floor at entrance level.

7  
Vertikalschnitt durch inneren Träger über dem Obergeschoß 1:15.  
Section verticale d'une poutre interne au-dessus de l'étage supérieur.  
Vertical section through inner girder above upper floor.

8  
Horizontalschnitt einer Innenstütze im Obergeschoß 1:15.  
Section horizontale d'un pilier interne à l'étage supérieur.  
Horizontal section through inner pillar on upper floor.

9  
Vertikalschnitt durch inneren Träger über dem Eingangsgeschoß 1:15.  
Section verticale d'une poutre interne au-dessus de l'étage d'entrée.  
Vertical section through inner girder above floor at entrance level.

10  
Horizontalschnitt durch Innenstütze im Eingangsgeschoß 1:15.  
Section horizontale d'un pilier intérieur sur l'étage de l'entrée.  
Horizontal section through inner pillar on floor at entrance level.

- 1 Träger 7,5 x 25 cm / Poutre 7,5 x 25 cm / 3 x 5" girder
- 2 Füllholz / Bois de revêtement / Wood filler
- 3 Stahlplatte 1 cm auf Stütze geschweißt und mit Holzträger verschraubt / Plaque d'acier 1 cm soudé sur le pilier et vissé aux poutres de bois / 3/8" steel plate welded on to support and screwed to wood beams
- 4 Schrauben 2 cm / Visées 2 cm / 3/4" screws
- 5 Stahlrohrstütze 8,75 cm / Pilier tubulaire d'acier 8,75 cm / 3/2" support of tubular steel
- 6 Konsole / Console / Bracket
- 7 Träger 7,5 x 30 cm / Poutre 7,5 x 30 cm / 3 x 12" girder

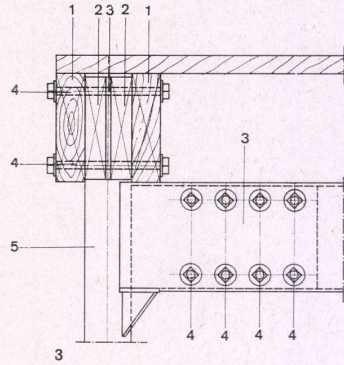

3

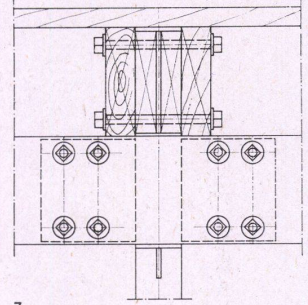

7

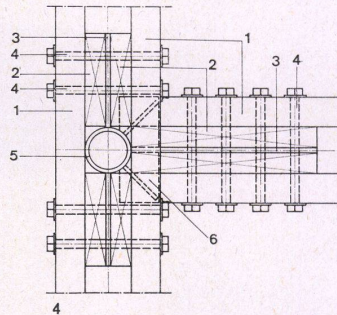

4

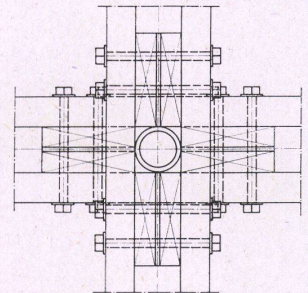

8

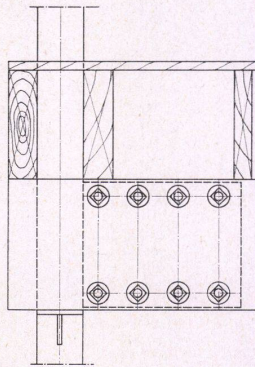

5

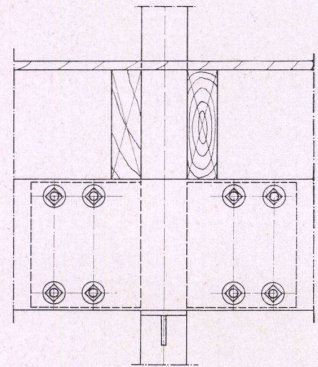

9

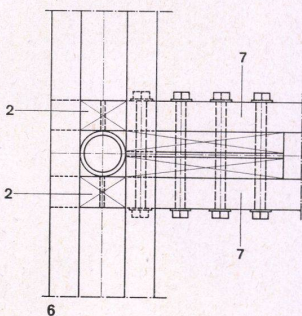

6

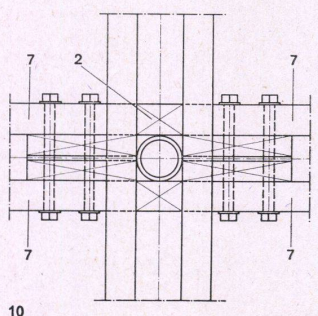

10

1 Horizontalschnitt durch Drillingsstützen in der Süd- bzw. der Ostfassade 1:10.  
Section horizontale des piliers de trois pièces des façades sud et est.  
Horizontal section of triple supports in south, or east elevation.

2 Vertikalschnitt AA 1:10.  
Section verticale AA.  
Vertical section AA.

3 Vertikalschnitt BB 1:10.  
Section verticale BB.  
Vertical section BB.

4 Vertikalschnitt durch Drillingsstütze und durch die Verankerung im Fundament 1:10.  
Section verticale des piliers à trois pièces et de l'ancrage des fondations.  
Vertical section of triple support and of attachment to the foundation.

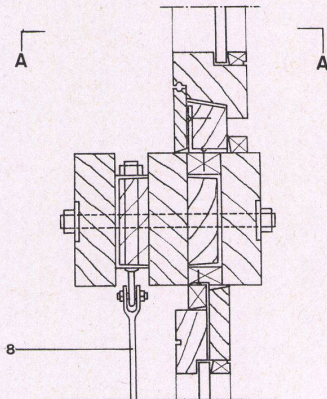
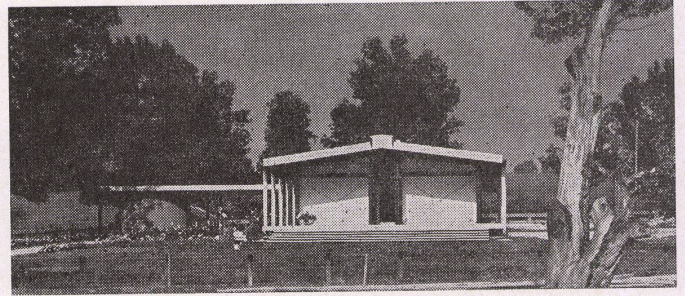

- 1 Rost über Heizkanal / Grillage au-dessus du canal de chauffage / Grille above heating duct
- 2 Flachpfannen auf Dachpappe / Tuiles plates sur carton bituminé / Flattened tiles on roofing felt
- 3 Binder 5 x 30 cm / Sommier 5 x 30 cm / Header 5 x 30 cm.
- 4 Eternitplatte 10 mm / Plaque d'éternite 10 mm / Asbestos-cement slab 10 mm.
- 5 Glaswolle / Laine minérale / Glass wool
- 6 Tischlerplatte gestrichen / Plaque peinte / Painted plank
- 7 Durchgehende Zange / Moise continue / Continuous wale piece
- 8 Runder Zugstab 10 mm Ø zur Windaussteifung in der Querrichtung / Barre de tension Ø 10 mm servant de raidissement latéral / Tensional member Ø 10 mm, providing lateral reinforcement
- 9 Hebetüre / Porte coulissante / Suspended door
- 10 Binder 5 x 26 cm / Sommier 5 x 26 cm / Header 5 x 26 cm.
- 11 Futterholz 5 x 26 x 14 cm / Revêtement de bois 5 x 26 x 14 cm / Wood coping 5 x 26 x 14 cm.
- 12 Geka-Dübel 80 x 27 x 3 mm / Crampon «Geka» 80 x 27 x 3 mm / "Geka" dowel 80 x 27 x 3 mm.
- 13 Zange 5 x 18 cm / Moise 5 x 18 cm / Wale piece 5 x 18 cm.

- 14 Zugband 10 mm Ø zur Windaussteifung in der Längsrichtung / Barre de tension 10 mm Ø de raidissement dans le sens longitudinal / Tensional member 10 mm. Ø for longitudinal reinforcement

- 18 Hartholz 13 x 24 x 4,5 cm bzw. U-Profil 14 x 5 cm / Bois dur 13 x 24 x 4,5 cm ou profil en U 14 x 5 cm / Hardwood 13 x 24 x 4,5 cm. or U-section 14 x 5 cm.

- 15 Eternitplatte in L-Eisenrahmen / Plaque d'éternite dans un cadre d'acier en L / Asbestos-cement slab in L-iron frame
- 16 Eichenstützen 6 x 20 cm / Piliers d'acier 6 x 20 cm / Steel pillars 6 x 20 cm.
- 17 Bolzen 3/4" mit Anschluß für Querverspannung / Cheville 3/4" avec raccord pour le raidissement latéral / Bolts 3/4" with attachment for lateral reinforcement

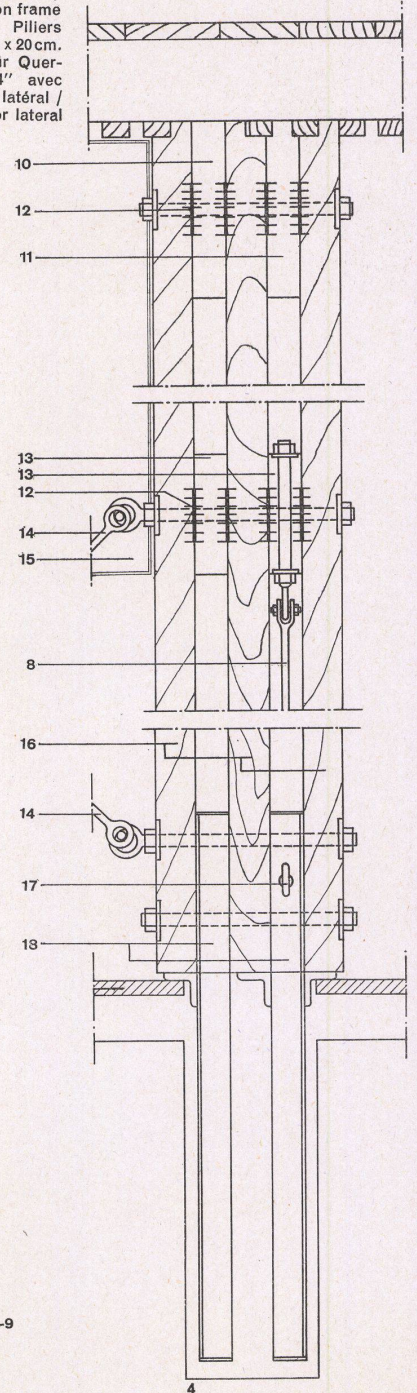
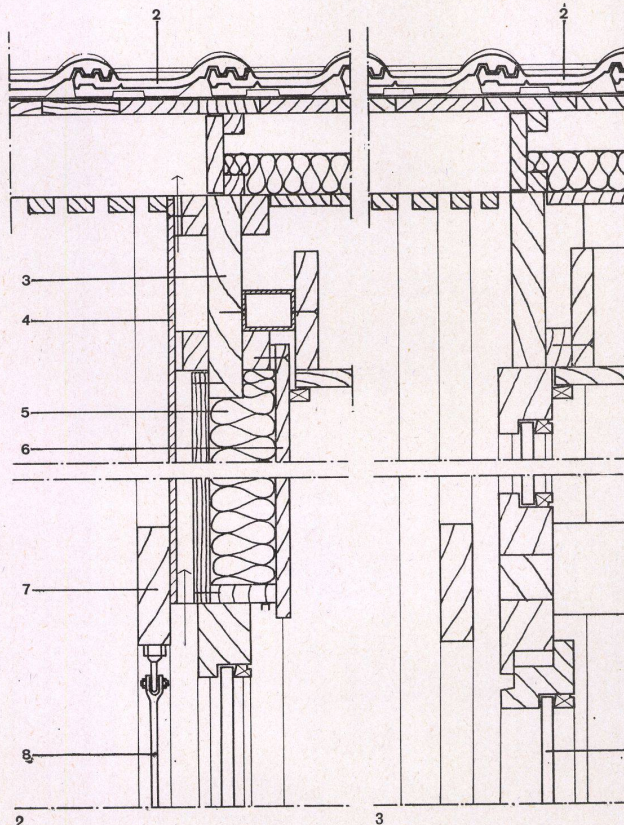
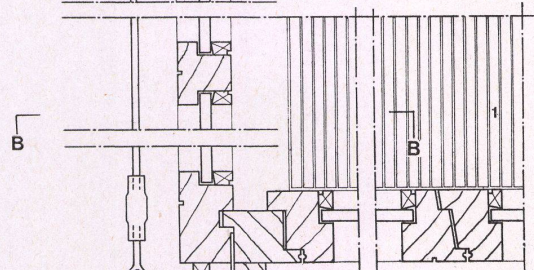

**Weekendhaus  
am Sempacher See**

Plan détachable  
Design sheet

6/1961

Maison de week-end sur le lac de Sempach  
Holiday house on the Lake of Sempach

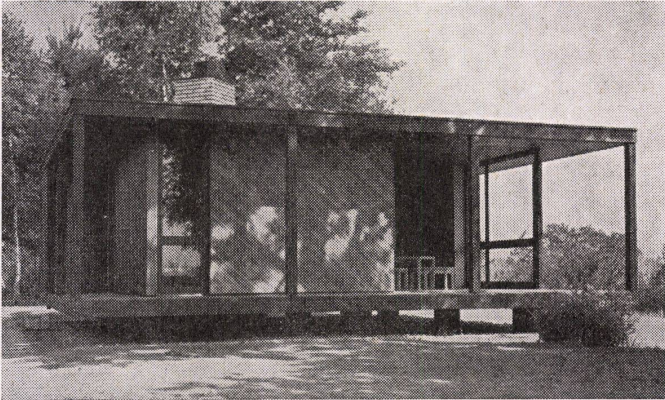

1 Vertikalschnitt durch Schiebefenster und Schiebeladen 1:5.  
Section verticale de la fenêtre coulissante et persiennes coulissantes.

Vertical section through the sliding window and blinds.  
1 Schiebeladen / Persiennes coulissantes / Sliding blinds  
2 Schiebefenster / Fenêtre coulissante / Sliding window

3 Kästchen / Petit coffre / Small coffer  
4 Klappe / Clapet / Valve

2 Vertikalschnitt durch Fenstertüre und Klappladen 1:5.  
Section verticale de la fenêtre-porte et de l'abattant.

Vertical section through French window and shutter.  
1 Klappladen / Abattant / Shutter  
2 Fenstertüre / Fenêtre-porte / French window

3 Ansicht Schiebefenster 1:100.  
Vue de la fenêtre coulissante.

View of sliding window.

4 Ansicht Schiebeladen 1:100.  
Vue des persiennes coulissantes.

View of sliding blinds.

5 Horizontalschnitt durch Ost- bzw. Süd-fassade 1:5.  
Section horizontale de la façade est et sud.

Horizontal section through east and west elevations.

1 Schiebefenster Süd-fassade / Fenêtre coulissante de la façade sud / Sliding window on south elevation

2 Schiebefenster Ost-fassade / Fenêtre coulissante de la façade est / Sliding window on east elevation

3 Filz / Feutre / Felting

4 Wärmedämmplatte / Plaque isolante thermique / Heat insulation panel

5 Dachpappe / Papier bituminé / Asphalt sheet

6 Schiebeladen / Persiennes coulissantes / Sliding blinds

7 Rollenlager / Rouleau / Roller

8 5flügelige Faltwand / Paroi pliante en 5 pièces / 5-sectioned folding wall

9 Klappladen / Abattant / Shutter

10 Fenstertüre / Fenêtre-porte / French window

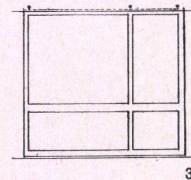
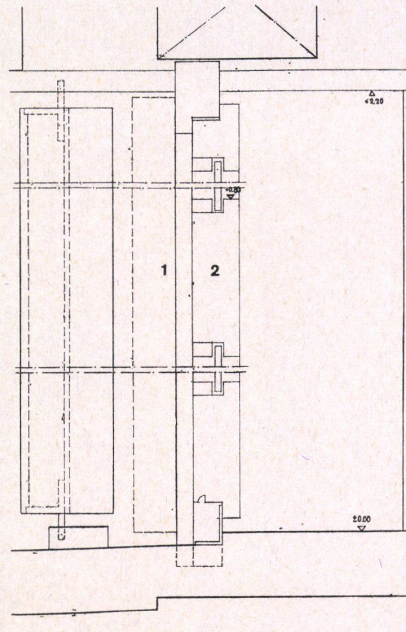
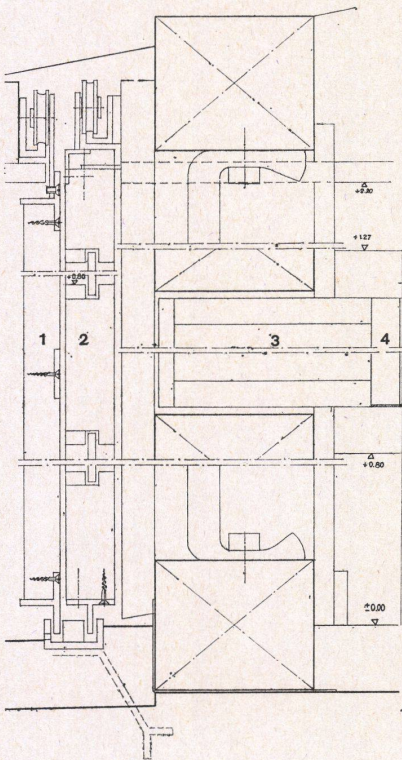

3

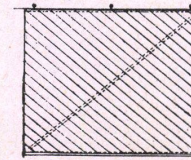

4

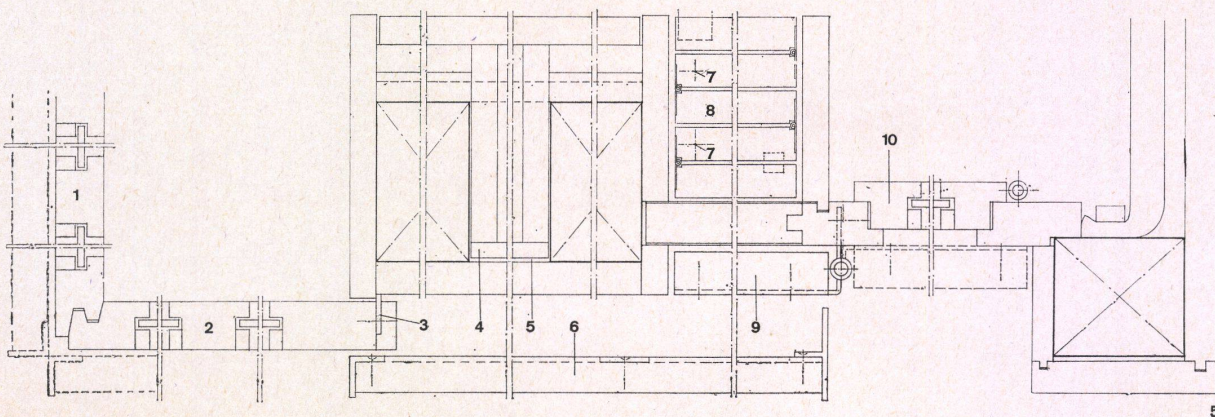

5