

Zeitschrift: Bauen + Wohnen = Construction + habitation = Building + home : internationale Zeitschrift
Herausgeber: Bauen + Wohnen
Band: 17 (1963)
Heft: 5: Frankreich baut = France construit = France builds

Werbung

Nutzungsbedingungen

Die ETH-Bibliothek ist die Anbieterin der digitalisierten Zeitschriften. Sie besitzt keine Urheberrechte an den Zeitschriften und ist nicht verantwortlich für deren Inhalte. Die Rechte liegen in der Regel bei den Herausgebern beziehungsweise den externen Rechteinhabern. [Siehe Rechtliche Hinweise.](#)

Conditions d'utilisation

L'ETH Library est le fournisseur des revues numérisées. Elle ne détient aucun droit d'auteur sur les revues et n'est pas responsable de leur contenu. En règle générale, les droits sont détenus par les éditeurs ou les détenteurs de droits externes. [Voir Informations légales.](#)

Terms of use

The ETH Library is the provider of the digitised journals. It does not own any copyrights to the journals and is not responsible for their content. The rights usually lie with the publishers or the external rights holders. [See Legal notice.](#)

Download PDF: 18.03.2025

ETH-Bibliothek Zürich, E-Periodica, <https://www.e-periodica.ch>

Auf Verlangen technische
Unterlagen

LUMATROL MARK V

Ist ein Dämmerungsschalter, der unter 220 V funktioniert. Er enthält keinen Verstärker, bewirkt geringste Einrichtungskosten und erlaubt, die Kosten und Umtriebe einer zentralen Kontrolle der öffentlichen und privaten Beleuchtung zu vermeiden.

PRINZIP

Der Dämmerungsschalter LUMATROL MARK V hat den großen Vorteil, keinen Verstärker aufzuweisen, und enthält somit ein Minimum an empfindlichen Teilen. Eine photoelektrische Kadmium-Sulfid-Zelle und ein Thermoschalter sind serienmäßig montiert. Die einzigen zusätzlichen Teile sind ein Blitzableiter und ein Varistor zum Schutze der Photozelle.

INFRANOR *département Eclairage*

Genève
23, route des Acacias
Tél. (022) 42 10 10

Schaltleistung: 1250 VA / 220 V

Außenmaße:

Äußerer Durchmesser der Grundplatte	77 mm
Innerer Durchmesser der Grundplatte	71 mm
Höhe	60 mm
Gewicht	140 g

Bruttopreis, inklusive Wust, Fr. 71.80,
Sockelpreis komplett mit Befestigungshalter und Stopfbüchse Fr. 25.—

Empfindlichkeit:
Ab Werk Standardeinstellung 20 Lux,
andere Einstellung auf Verlangen.

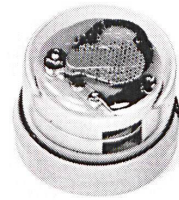

W. Kauter

St. Gallen

Espenmoosstr. 6

Fensterfabrik

und Glaserei

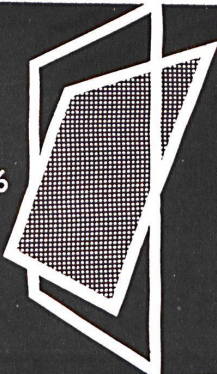

Tel. 071 / 24 55 37



Foto-Spezialhaus
Zürich
Bahnhofstraße 22
b. Paradeplatz
Telefon 23 58 80

Technische Fotografie



Dieser Sammelbegriff umfaßt:
die sorgfältige Sachaufnahme,
die einwandfreie Architekturaufnahme,
die Reproduktion von Plänen, Zeichnungen und Gemälden,
die Anfertigung von Diapositiven in Schwarzweiß und Farbe,
Großvergrößerungen usw.

Alle diese Arbeiten führen wir mit größter Sachkenntnis aus, mit optimaler Sorgfalt und innert kürzester Frist. Auch unsere bescheidenen Preise werden Sie überraschen. Wenden Sie sich für Bestellungen auf dem Gebiete der technischen Fotografie direkt an unsere Spezialabteilung. Wir verfügen im neuen Studio an der Zollikerstraße 153 über modernste Apparate, Maschinen und weitere technische Einrichtungen, um unseren Kunden mit einem perfekten Service zu dienen.

betontanks

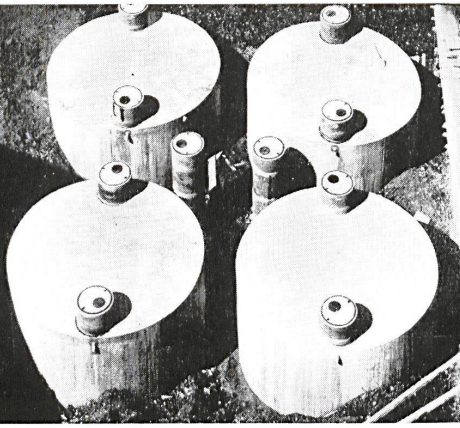

spezialauskleidung seit 35 jahren erprobt

tankbau otto schneider zürich



frohburgstr. 188 zürich 6

telefon 051-26 35 05

Wannengriff, Messing verchromt, kombiniert mit Seifenschale, solide und praktische Ausführung.

Sanitär-Bedarf AG Zürich 8/32, Sanitäre Apparate und Armaturen Kreuzstrasse 54, Telefon 051/24 67 33

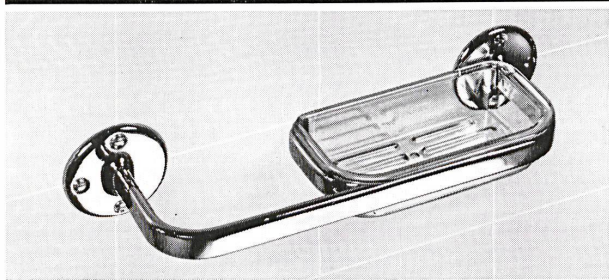

Sabez

Wannen-
griff
1206

Cara 4382, Grösse 50 x 34 cm, Direkter Wandanschluss. Handtuchhalter können am Wandbecken montiert werden. Auszeichnung «Die gute Form 1962»

Sanitär-Bedarf AG Zürich 8/32, Sanitäre Apparate und Armaturen Kreuzstrasse 54, Telefon 051 / 24 67 33

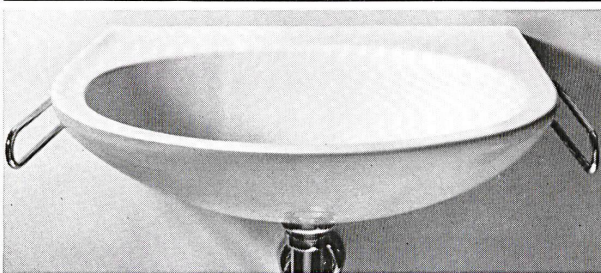

Sabez

Wand-
becken
Cara

Theodor Schlatter & Co. AG. St. Gallen

Wassergasse 24, Telefon 071 / 22 74 01

**Rasche und günstige Lieferungs-
möglichkeit bei gediegener Arbeit**

Verschiedene Türtypen, schalldichte Türen
und Wände System Monada
Spezialität: Aluminium-Türen, verstellbare
Trennwände, Innenausbau, Schränke
Serienmöbel nach speziellen Entwürfen



Die bewährte

Gardy

Isobloc-

Sicherung

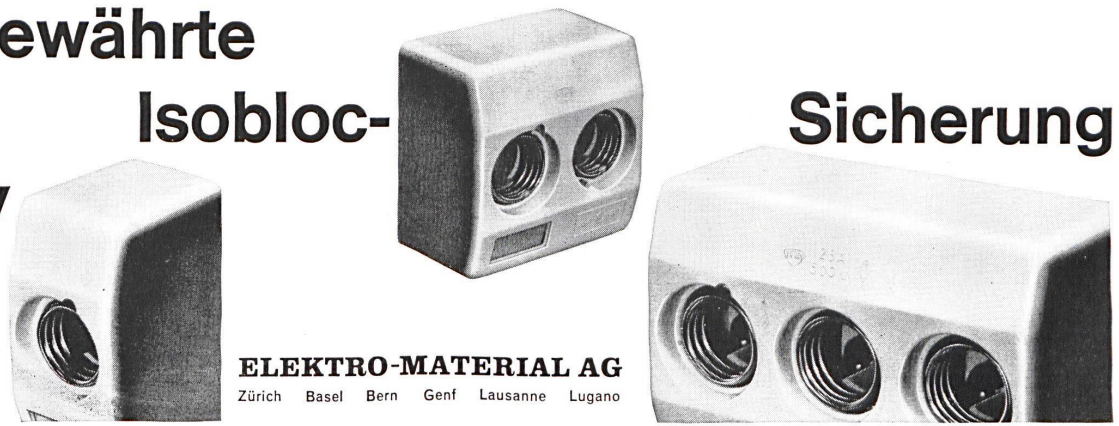

ELEKTRO-MATERIAL AG

Zürich Basel Bern Genf Lausanne Lugano

Staates. Erfaßt sind Neubauten, wesentliche Umbauten, Turnhallen, Lehrerwohnhäuser und Kindergärten.

«Der heutige Schulbau» wird von Kantonsbaumeister Heinrich Türler von der fachlichen Seite her kommentiert. Im Anschluß an den reichen Tabellenteil konnten 57 Bauten und Anlagen mit zahlreichen Photos und Grundrißskizzen vorgestellt werden. Das Buch umfaßt 80 Seiten und 64 Kunstdrucktafeln (Pappband Fr. 18.80) und ist im Verlag Paul Haupt, Bern, erschienen. Do.

Trevor Dannatt

Architect's Year Book 10

Elek Books Limited, London.
Aus dem Inhalt: Anthony Kriesis: Ancient Greek Town Building; Julius Posener: Hermann Muthesius; Eugen Gomringer: Max Bill, Variety and Unity of The Shaped Environment; Max Bill: In memoriam P. Morton Shand; Edgar Kaufmann jun.: Towers Dreamed and Realized; Jane B. Drew: Architecture 1961; Pat Crooke: Communal Building and the Architect; Theo Crosby: Cumberland New Town; Poul Skriver: Recent Danish Architecture; J. Blumer: Modern Swiss Architecture since 1945; Ernest Gisel: Seven Buildings; Aldo van Eyck: The Medicine of Reciprocity illustrated; Geno Pampaloni: Italian Architecture 1950-60; Alan Irvine: Two Italian Architects.

Building Board Supplement. Brian Housden: Introduction; D. Patterson: Plywood; D. Patterson: Wood Chipboard; L. R. Chambers: Fibre Building Boards; H. W. Joynes: Compressed Straw Slab; N. Whiting: Flaxboard.

Handbuch der Fertigteilbauweise

mit großformatigen Stahl- und Spannbetonelementen. Konstruktion, Berechnung und Bauausführung im Hoch- und Industriebau. Dr.-Ing. T. Koncz, Bauingenieur SIA, Zürich. 464 Seiten im Format 21 x 28 cm, mit 900 Abbildungen und 10 Tafeln. Bauverlag GmbH, Wiesbaden-Berlin.

Erstmals werden hier die Eigentümlichkeiten aller konstruktiven Lösungen vergleichend behandelt und vor allem die zugehörigen Details vergleichend dargestellt. Grundkenntnisse des Stahl- und Spannbetons müssen bei der Benutzung des Buches vorausgesetzt werden. Die für ein derartiges Nachschlagewerk sehr übersichtliche Gliederung des Inhalts entspricht einerseits den Bautypen, wie Industriehallen, Geschoß-, und Wohnbauten, andererseits wurden aber zum Beispiel die Industriehallen auch nach den Konstruktionsformen, wie vollwandige Skelettkonstruktionen, Fachwerke, Bogen- und Flächentragwerke, eingeteilt.

Satz und Druck
Huber & Co. AG, Frauenfeld

Radio Elektrisch Telefon

Schibli

FELDEGGSTR. 32 ZÜRICH 8 TEL. 34 66 34

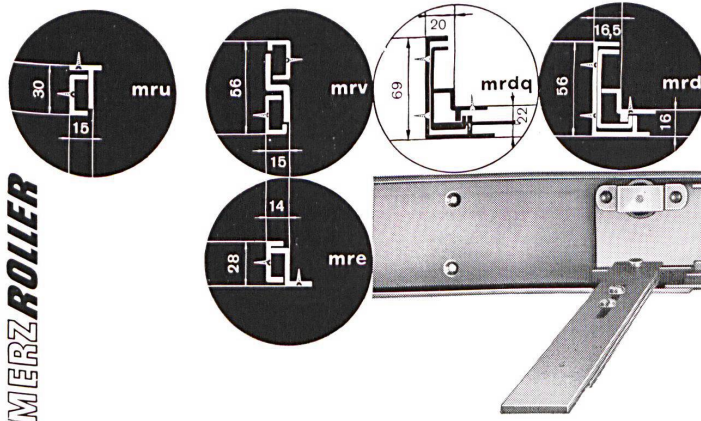

Merz-Roller Schubladenführungen

sind besser!

Wir liefern für jeden Zweck das passende Modell: einfacher Auszug, doppelter Auszug und Differenzialauszug.

Spezialausführungen

auf Anfrage. Bezug durch den Fachhandel.

Merz-Meyer AG,

Metallwarenfabrik, St. Margrethen / St. G.