

Zeitschrift: Bauen + Wohnen = Construction + habitation = Building + home : internationale Zeitschrift
Herausgeber: Bauen + Wohnen
Band: 21 (1967)
Heft: 7

Werbung

Nutzungsbedingungen

Die ETH-Bibliothek ist die Anbieterin der digitalisierten Zeitschriften. Sie besitzt keine Urheberrechte an den Zeitschriften und ist nicht verantwortlich für deren Inhalte. Die Rechte liegen in der Regel bei den Herausgebern beziehungsweise den externen Rechteinhabern. [Siehe Rechtliche Hinweise.](#)

Conditions d'utilisation

L'ETH Library est le fournisseur des revues numérisées. Elle ne détient aucun droit d'auteur sur les revues et n'est pas responsable de leur contenu. En règle générale, les droits sont détenus par les éditeurs ou les détenteurs de droits externes. [Voir Informations légales.](#)

Terms of use

The ETH Library is the provider of the digitised journals. It does not own any copyrights to the journals and is not responsible for their content. The rights usually lie with the publishers or the external rights holders. [See Legal notice.](#)

Download PDF: 02.04.2025

ETH-Bibliothek Zürich, E-Periodica, <https://www.e-periodica.ch>

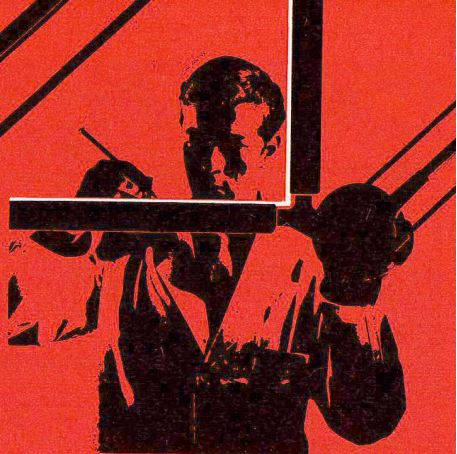

RWD Zeichnen

Reppisch-Werke AG
8953 Dietikon-Zürich/Schweiz
Gegründet 1906
ZTA 15 1967



RWD-Architekt

Alle Schubladen mit 3 Nuten und 1 Stellbrettchen, oberste mit Schloss. Pulthöhe 78 cm, stufenlose Schrägverstellung bis 70°. Unter dem Reissbrett Ablegefach für Pläne. Reissbrett und Pultplatte mit weissen Kunststoffkanten. Pult demontierbar: Zuschlag Fr. 35.—. Verlangen Sie den Spezialprospekt.

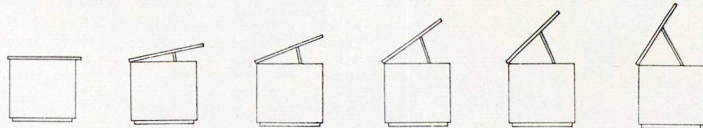

No.	Typ und Ausführung	Grösse	Reissbrett	Korpus	Preis
1150	Buche naturlackiert (Reissbrett Abachi)	150×75	105×75	1	495.—
1170	Buche naturlackiert (Reissbrett Abachi)	165×86	120×86	1	530.—
1200	Buche naturlackiert (Reissbrett Abachi)	195×100	150×100	1	620.—
1154	Chef, 2 Korpusse (Reissbrett Abachi)	150×75	105×75	2	630.—
1174	Chef, 2 Korpusse (Reissbrett Abachi)	165×86	120×86	2	660.—
1204	Chef, 2 Korpusse (Reissbrett Abachi)	195×100	150×100	2	750.—
1125	Student, Buche (Reissbrett Abachi)	120×86	120×86	—	375.—
1155	Student, Buche (Reissbrett Abachi)	150×100	150×100	—	440.—
1205	Student, Buche (Reissbrett Abachi)	200×100	200×100	—	495.—

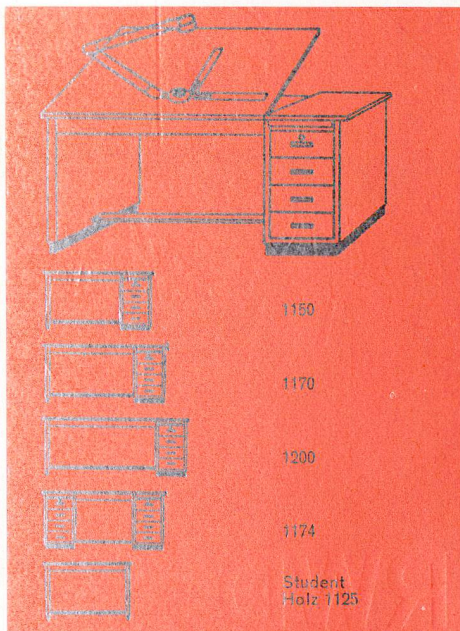
**RWD-Architekt-Stahlrohr-Kunststoff „70“**

Höhe 78 cm. Schubladenkorpus 80 cm tief. Vierkant-Stahlrohr dunkelgrau thermo-lackiert. Stufenlose Schrägverstellung, vernickelt. Reissbrett + Abdeckplatte (weisse Kanten) und Korpus hellgrau Kunststoff Pirelli 14. Rechts Bleistiftauszug mit grosser Bakelitschale B 33. Links Auszugschieber AL (1174 ST, 1204 ST). Alle Schubladen mit 3 Nuten und 1 Stellbrettchen. Oberste Schublade mit Schloss. Wenn Reissbrett Abachi, kein Minderpreis. Weiteres Zubehör Seite 2 unten.

1170 ST	Stahlrohr, Kunststoff Pirelli, Normal	165×86	120×86	1	760.—
1200 ST	Stahlrohr, Kunststoff Pirelli, Senior	195×100	150×100	1	860.—
1174 ST	Stahlrohr, Kunststoff Pirelli, Chef	165×86	120×86	2	895.—
1204 ST	Stahlrohr, Kunststoff Pirelli, Chef	195×100	150×100	2	990.—
1125 ST	Stahlrohr, Kunststoff Pirelli, Student	120×86	120×86	—	480.—
1155 ST	Stahlrohr, Kunststoff Pirelli, Student	150×100	150×100	—	530.—
1205 ST	Stahlrohr, Kunststoff Pirelli, Student	200×100	200×100	—	580.—

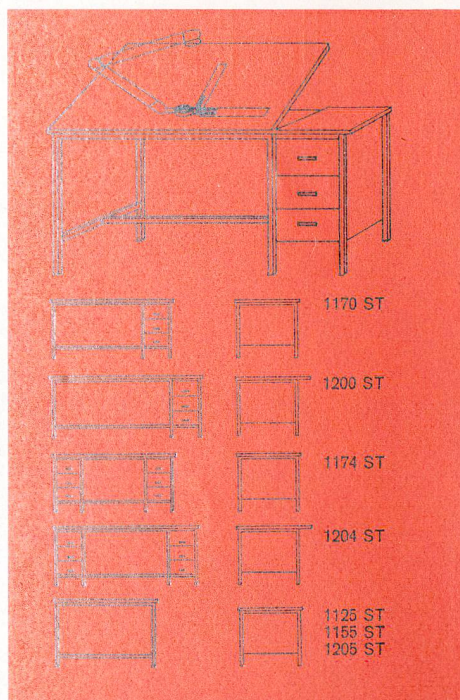
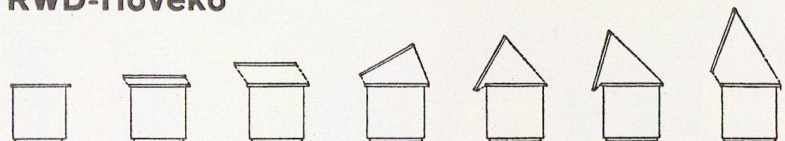
**RWD-Hoveko**

das Zeichenpult für sitzendes und stehendes Zeichnen, in der Höhe von 78 — 110 cm und bis 70° schräg und stufenlos verstellbar. Ablegefach für Pläne unter dem Reissbrett, Reissbrett und Pultplatte mit weissen Kunststoffkanten. Oberste Schublade mit 3 Nuten und je 1 Stellbrettchen. Verlangen Sie den Spezialprospekt.

112	Hoveko, Buche naturlackiert	120×86	120×86	—	620.—
115	Hoveko, Buche naturlackiert	150×100	150×100	—	650.—
120	Hoveko, Buche naturlackiert	200×100	200×100	—	690.—
217	Hoveko, Buche naturlackiert	165×86	120×86	1	770.—
220	Hoveko, Buche naturlackiert	195×100	150×100	1	850.—
315	Hoveko, Buche naturlackiert	150×100	150×100	1	790.—
320	Hoveko, Buche naturlackiert	200×100	200×100	1	850.—
417	Hoveko, Buche naturlackiert	165×86	120×86	2	900.—
420	Hoveko, Buche naturlackiert	195×100	150×100	2	990.—
520	Hoveko, Buche naturlackiert	200×100	200×100	2	990.—

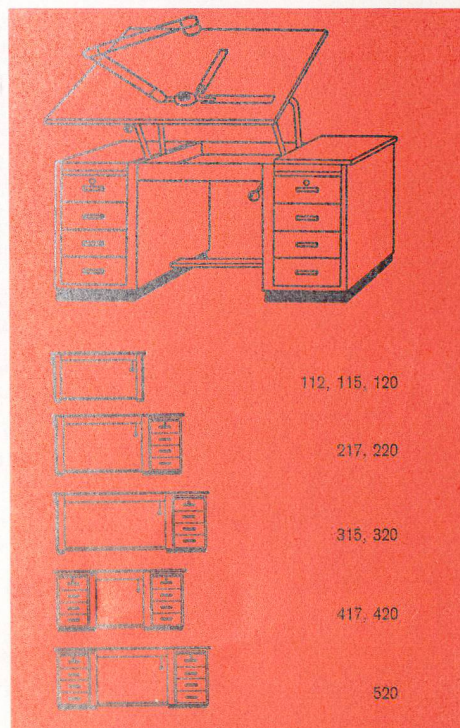

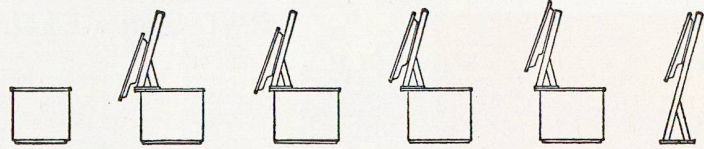
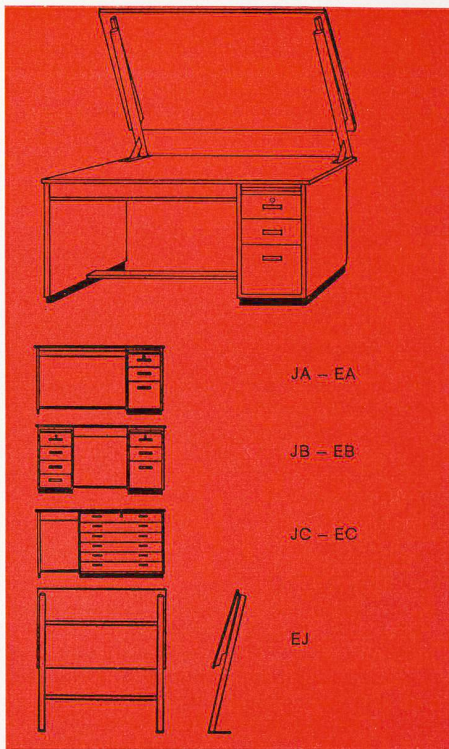

RWD-Industrie

Zeichenpult + Zeichenständer-Kombination, Pult Buche, Platte Kunststoff PIR. 3 verschiedene Typen Arbeitspulte mit fest montierten Stahlrohrsäulen, auf welchen das Reissbrett, verbunden mit in den Säulen geräuschlos laufenden Gegengewichten vertikal verschiebbar ist. Ein Anfang- und Endpult und ein Endständer, meistens mit grossem RB, gehört dazu.

EA	Endpult, BR 33, 2×A6, DUR, HR	150× 86	620.—
EB	Endpult, AL, 4×A6, BR 33, 2×A6, DUR, HR	150× 86	720.—
EC	Endpult, rechts 6 Planschubladen A1	150× 86	820.—
JA	Aufbaupult, BR 33, 2×A6, DUR, HR	150×100	680.—
JB	Aufbaupult AL, 4×A6, BR 33, 2×A6, DUR, HR	150×100	780.—
JC	Aufbaupult, rechts 6 Planschubladen A1	150×100	895.—
J 20	Aufbauständer mit Reissbrett, Aluminium-Kännel, Gegengewicht	150×100	590.—
J 22	Aufbauständer mit Reissbrett, Aluminium-Kännel, Gegengewicht	170×110	630.—
EJ 20	Endständer mit Reissbrett, Aluminium-Kännel, Gegengewicht	150×100	690.—
EJ 22	Endständer mit Reissbrett, Aluminium-Kännel, Gegengewicht	170×110	720.—
EJ 26	Endständer mit Reissbrett, Aluminium-Kännel, Gegengewicht	200×100	790.—
EJ 27	Endständer mit Reissbrett, Aluminium-Kännel, Gegengewicht	200×125	850.—
EJ 28	Endständer mit Reissbrett, Aluminium-Kännel, Gegengewicht	250×125	895.—
EJ 29	Endständer mit Reissbrett, Aluminium-Kännel, Gegengewicht	300×125	990.—

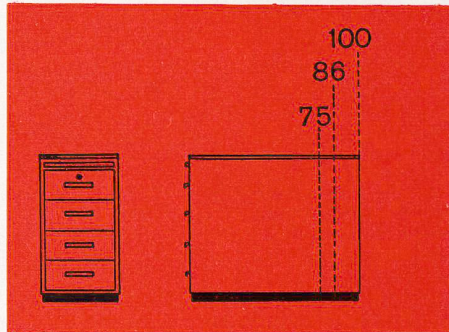

RWD-Schubladenkörper

Buchenholz naturlackiert. Abdeckplatte mit weissen Kunststoffkanten allseitig bündig, alle Schubladen aus Hartholz, 3 Nuten und je 1 Stellbrettchen. Oberste Schublade mit Schloss.

75	Korpus 69 cm tief, auf Wunsch Abdeckplatte 75 cm	42×69×78	270.—
86	Korpus 77 cm tief, auf Wunsch Abdeckplatte 86 cm	42×77×78	290.—
100	Korpus 91 cm tief, auf Wunsch Abdeckplatte 100 cm	42×91×78	295.—
FO	Abdeckplatte Kunststoff (RWD-Kollektion)	+	30.—
	Minderpreis, wenn ohne Abdeckplatte	—	20.—

Weiteres Zubehör siehe unter RWD-Zubehör, Seite 2 unten

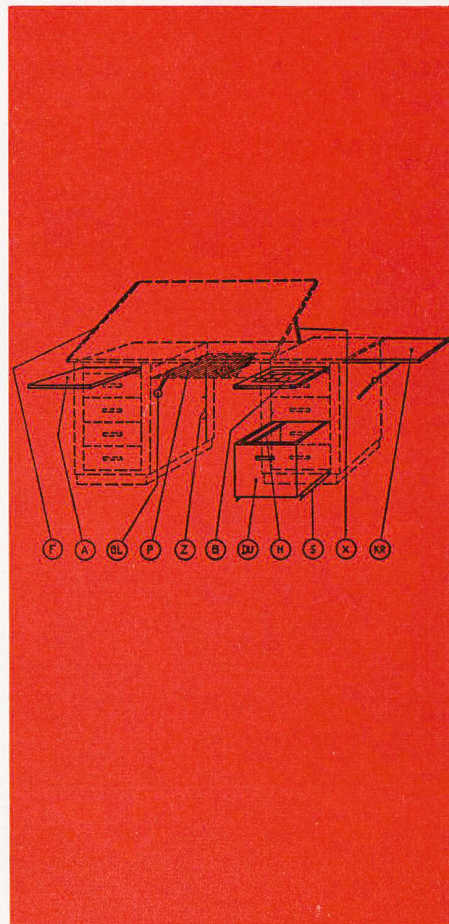

RWD-Zubehör

Für Architekt + Hoveko + Schubladenkörper + Industrie

A	Tablar-Auszug glatt mit Kunststoffbelag	25.—
B 33	Bleistift-Auszug mit grossem Bakeliteinsatz für Rechenschieber	25.—
E 33	Schiebbare, grosse Bakelitschale in Schublade	8.—
ST	Stempelhalter, Aluminium eloxiert	8.—
P	Planfach für Stahlrohrpulte	60.—
DU	Doppelschublade unten (DM = Mitte / DO = Oben)	10.—
H	Hängeschiene längs pro Schublade	10.—
HQHL	Hängeschiene vorn quer, hinten längs (für 75 + 86 cm)	15.—
HQHQ	Hängeschiene 2× quer (nur für Pulte von 100 cm)	15.—
S	Einfacher Kugellagerauszug (pro Schublade)	30.—
Z	Zentralverschluss pro Schubladenkörper	25.—
KR	Klapptablar 45 cm breit (75, 86 oder 100 cm tief)	55.—
F	Reisschienenanschlag mit Papierschlitz am RB, Alu. (75, 86 od. 100 cm)	25.—
T	Schrägfächereinsatz für Schubladen A6, pro Schublade	30.—
ZYL	Zylinder-Sicherheitsschloss statt Einsteckschloss pro Korpus	25.—
DEM	Holz-Architekt-Pult demontierbar (Hoveko nicht möglich)	35.—
	PIR-Kunststoff-RWD-Kollektion uni: weiss Nr. 50, grau Nr. 14, grün Nr. 30, olive-grün Nr. 35	
FO	Mehrpriess, wenn Abdeckplatte oder Klapptablar Kunststoff	30.—
FORB	Mehrpriess, wenn Reissbrett oder Pultplatte Kunststoff	
I	105×75 / 120×86	40.—
II	165×86 / 150×100	55.—
III	170×110 / 195×100 / 200×100	75.—
IV	200×125	95.—
V	250×125	120.—
VI	300×125	145.—

RWD-Planschränke-PS

mit Schubladen, Buche naturlackiert, Platte mit weissen Kunststoffkanten. Numerierung der Schubladen und Kombiteile von oben nach unten. Oberste Schublade mit Schloss (PS). Grössen 1/9 + 0/9 demontierbar. Verlangen Sie den Spezialprospekt.

Typ	Innenmass	Breite	Tiefe	Höhe	Preis	
PS 1/6	6 Schubladen A 1	89,5×78×7,5	100	86	78	580.—
PS 1/9	9 Schubladen A 1	89,5×78×7,5	100	86	112	790.—
PS 0/6	6 Schubladen A 0	126,5×92,5×7,5	137	100	78	820.—
PS 0/9	9 Schubladen A 0	126,5×92,5×7,5	137	100	112	1100.—

RWD-Kombi-Planschränke-PSK

PSK-NB	Abdeckplatte, Buchenholz natur	100	86	2	50.—	
PSK-FO	Abdeckplatte, Kunststoff RWD-Koll.	100	86	2	100.—	
PSK-FO	Abdeckplatte, Kunststoff RWD-Koll.	per	m ²	2	120.—	
PSK-A	3 Schubladen A1	89,5×78×7,5	100	86	36	310.—
PSK-B	5 Schubladen A1	89,5×78×4	100	86	36	340.—
PSK-D	6 Schubladen: 1×DUL/H/S, 2×A6, 3× für Masstäbe oder Kartei	100	86	36	420.—	
PSK-S	1 Sockel, dunkel-oliv	98	83	4	30.—	

RWD-Planschrank-Zubehör

		1/6	1/9	0/6	0/9	A	B	D
Z =	Zentralverschluss	35.—	50.—	35.—	50.—	—	—	—
G =	Etiquettengriffleisten	40.—	60.—	50.—	75.—	20.—	35.—	25.—
FO =	Abdeckplatte RWD-Kunststoff Zuschlag	50.—	50.—	60.—	60.—	—	—	—
U 1	Vernickelte Unterteilungsbügel mit Muttern zum Anschrauben, mit Bohrer, Schlüssel und Anleitung				10 Stück	12.—		
U 2 =	Weitere Bügel, ohne Bohrer, Schlüssel und Anleitung (PSK-B für Innenmass 4 cm; kleine Bügel verlangen)				12 Stück	12.—		

RWD-Exacta-Vertikalplanschränke-PV

Buche naturlackiert

PV	Vertikalschrank mit aufklappbarem Deckel und 1 auswechselbaren Halterung, neigbare Vorderfront mit 4- resp. 7-Punktrechen verchromt. PV 1 bis 1000, PV 0 bis 3000 Zeichnungen. Inklusive 40 Hängestreifen, Register A 1, 1 Klebbandrolle 55 m und Registerblätter.	PV 1 A4—A1 83x51x112	PV 0 A4—A0 135x51x112	580.—	990.—	
PV-R	Holzrechen zum Verschieben aller Pläne			12.—	16.—	
PV-RB 3	3 Registerblätter, vorbedruckt, zum Einschieben			2.50	2.50	
PV-K	1 Klebbandrolle 55 m, 16 mm breit			5.50	5.50	
PV-ST	Reissfeste Pressspanstreifen, gelocht, Format per 100 Stück gebündelt	A4	A3	A2	A1	A0
		16.—	19.—	23.—	28.—	48.—
PV-REG	1 Garnitur = 12 Stück Register mit Beschriftungskante			10.—		
PV-H	Planhalteschiene zur Befestigung an der Wand, zum Aufhängen von Plänen an Bolzen oder mittels Magneten. H1 für A1 4 Bolzen, 5 Magnete. H0 für A0 7 Bolzen, 10 Magnete. Inkl. Schrauben und Dübel.	PV-H1	PV-H0	25.—	35.—	

RWD-Hocker und Stühle, fest und verstellbar

No.	Alle Sitze und Lehnen Buchenholz naturlackiert	Sitz	Höhe	Preis
H 45	Hocker 3 Füsse, hartvernickelt, stapelbar	∅ 32	45	40.—
H 50	Hocker 3 Füsse, hartvernickelt, stapelbar	∅ 32	50	40.—
HR 55	Hocker 4 Füsse, Fussring 10 cm hoch, hartvernickelt	∅ 32	55	60.—
HR 65	Hocker 4 Füsse, Fussring 20 cm hoch, hartvernickelt	∅ 32	65	65.—
HR 75	Hocker 4 Füsse, Fussring 30 cm hoch, hartvernickelt	∅ 32	75	70.—
H 10	Hocker 4 Füsse, hartvernickelt, stufenlos mit Momentverstellung, drehbar	∅ 32	45—60	90.—
H 11	Hocker 3 Füsse, 1 Fussraste 18 cm hoch, stufenlos, mit Handgriffverstellung, drehbar, hartvernickelt	∅ 32	45—75	90.—
H 12	Hocker 4 Füsse, Fussring 27 cm hoch, stufenlos mit Momentverstellung, drehbar, hartvernickelt	∅ 32	50—78	90.—
St 45	Stuhl mit fester Lehne, stapelbar, hartvernickelt	□ 38/38	45	55.—
St 10	Stuhl 4 Füsse, vernickelt, stufenlos stellbar, drehbar, gefederte + verstellbare Rückenlehne	□ 38/38	45—60	120.—
St 11	Stuhl 4 Füsse, 1 Fussraste 18 cm, stufenlos, drehbar, gefederte + verstellbare Rückenlehne, vernickelt	□ 38/38	45—75	120.—
St 12	Stuhl 4 Füsse mit Fussring 27 cm, stufenlos, drehbar, gefederte + verstellbare Rückenlehne, vernickelt	□ 38/38	50—78	120.—

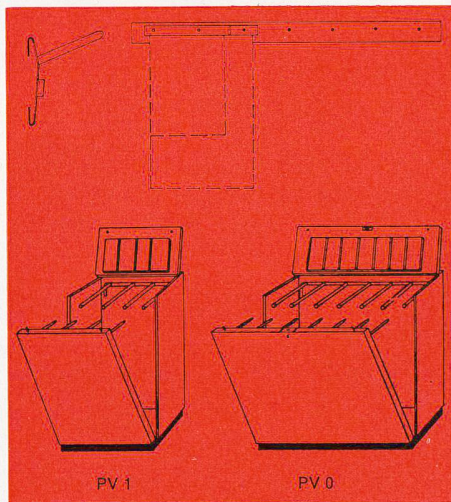
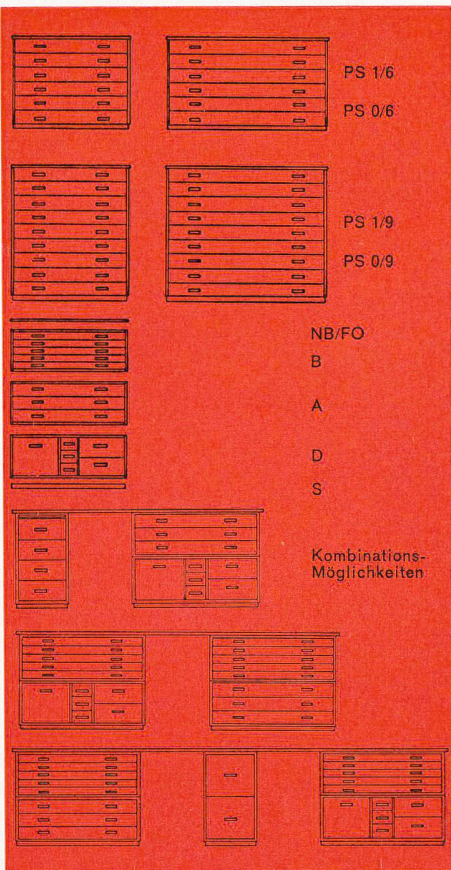

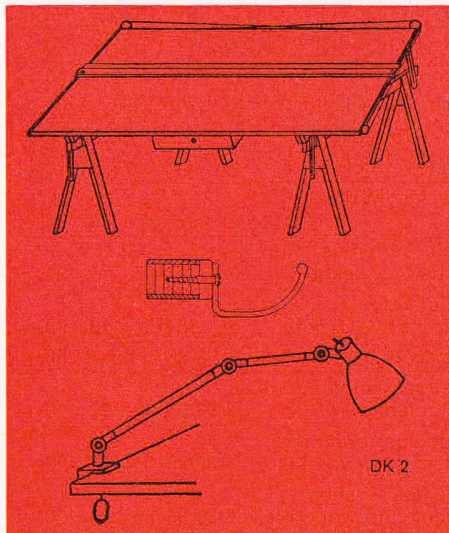
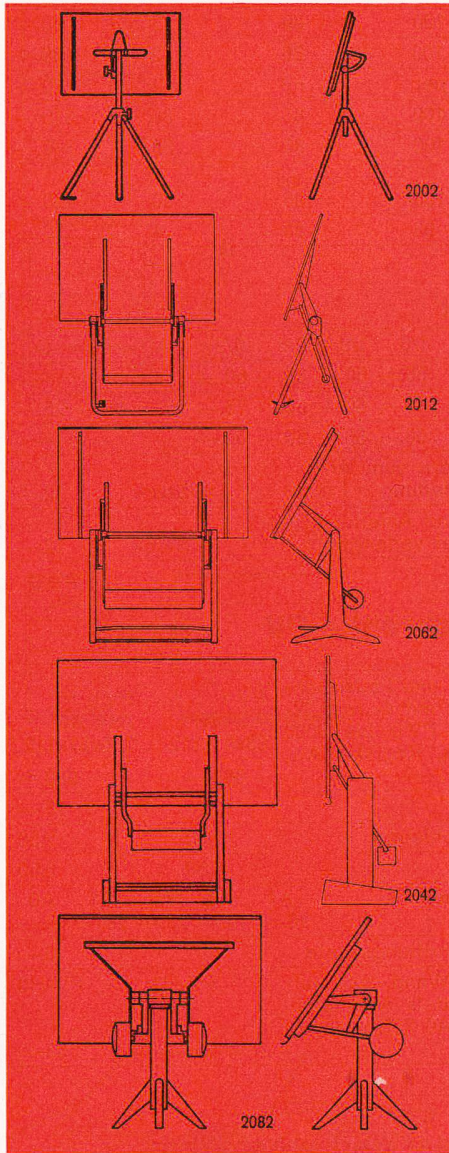
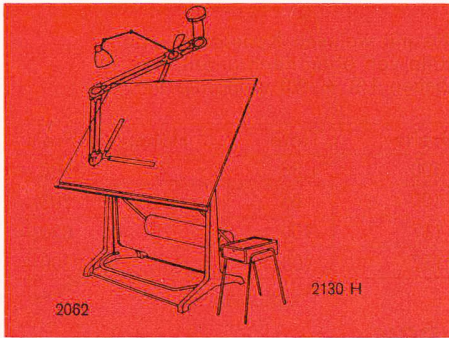

RWD-Zeichenständer

horizontal und vertikal verstellbar, silber-oliv, Preise ohne Reissbrett.
Wenn nicht RWD-RB + Zeichenmaschinen: Marke + Gewicht angeben.

2002	Rex-Dreibein, der ideale demontierbare Kleinzeichenständer mit 2 wegnehmbaren Beinen, horizontal verstellbar 88-124 cm	ca. 4 kg	RB 7-14	85.—
2012	Student, zusammenklappbar, mit Fusspedal zum Auslösen und Arretieren des Reissbrettes (Spezialprospekt verlangen)	ca. 18 kg	RB 14-17	220.—
2062	Exacta-Normal, ein stabiler Zeichenständer in Aluminiumguss, mit Fusspedal	ca. 65 kg	RB 18-22	390.—
2072	Exacta-Senior, gleiche Ausführung wie 2062, jedoch für grosse Reissbretter	ca. 80/100 kg	RB 26-28	490.—
2042	RWD-UNIC, moderner Zeichenständer mit Handgriff für Reissbrettverstellung. Fach am Fuss für Aufbewahrung von Zeichnungen	ca. 80 kg	RB 18-22	490.—
2082	RWD-UNIC, Einsäulen-Zeichenständer mit grosser Verstellbarkeit, 360° drehbar , Handgriff zum Auslösen und Arretieren des Reissbrettes. Verlangen Sie den Spezialprospekt	ca. 120 kg	RB 18-22	590.—

RWD-Reissbretter

aus abachifournierten Platten mit weissen Kunststoffkanten. B = Rückenleisten, Fo = beidseitig Kunststoff PIRELLI, weiss Nr. 50, grau Nr. 14, grün Nr. 30, oliv Nr. 35. Nr. 28 FOB und 29 FOB mit je 3 Rückenleisten + nur Farbe weiss oder grau.

1	36 × 25	16 mm	1	12.—	1 B	14.—	—	—
3	50 × 38	16 mm	3	16.—	3 B	18.—	—	—
7	65 × 50	16 mm	7	22.—	7 B	24.—	7 Fo	30.— 7 FoB 32.—
14	95 × 65	16 mm	14	40.—	14 B	43.—	14 Fo	58.— 14 FoB 61.—
15	105 × 75	22 mm	15	50.—	15 B	53.—	15 Fo	75.— 15 FoB 78.—
17	120 × 86	22 mm	17	66.—	17 B	69.—	17 Fo	85.— 17 FoB 89.—
18	130 × 95	22 mm	18	72.—	18 B	75.—	18 Fo	105.— 18 FoB 110.—
20	150 × 100	22 mm	20	90.—	20 B	95.—	20 Fo	135.— 20 FoB 140.—
20 A	150 × 100	25 mm	20 A	95.—	20 AB	100.—	—	—
22	170 × 110	25 mm	22	130.—	22 B	135.—	22 Fo	175.— 22 FoB 180.—
26	200 × 100	25 mm	26	145.—	26 B	150.—	26 Fo	190.— 26 FoB 195.—
27	200 × 125	25 mm	27	185.—	27 B	195.—	27 Fo	245.— 27 FoB 255.—
28	250 × 125	25 mm	28	235.—	28 B	245.—	28 Fo	290.— 28 FoB 300.—
29	300 × 125	25 mm	29	310.—	29 B	320.—	29 Fo	375.— 29 FoB 390.—

RWD-Materialkästchen

mit Schublade und Schloss, lackiert, 39 × 29 × 15 cm (innen 33 × 23 × 13 cm)

2130	für Montage an Zeichenständer Exacta	45.—
2130 H	wie oben, mit Stahlrohrfüssen, 55 cm hoch, verwendbar auch als Hocker	70.—

RWD-Reissbrettböcke

Hart-Holz roh (Auflage 74 cm horizontal)

2120	76 cm hoch, fest, per Stück	22.—
2121	76—105 cm, horizontal und schräg verstellbar, per Stück	30.—

RWD-Reissbrettschublade

Hart-Holz zum Anschrauben am Reissbrett

2125	mit Laufleisten und Schloss 55 × 63 × 9 cm (innen 50 × 46 × 7 cm)	36.—
------	---	------

RWD-Reissbrettkännel

Aluminiumprofil eloxiert, zum Anschrauben (inkl. Schrauben)

2100	40 cm	16.—	2105	120 cm	24.—	2109	200 cm	40.—
2101	65 cm	18.—	2106	130 cm	26.—	2110	250 cm	48.—
2103	95 cm	22.—	2107	150 cm	30.—	2111	300 cm	55.—
2104	105 cm	23.—	2108	170 cm	35.—			

RWD-Lampen

mit 1,5 m Kabel und Stecker, 3-Gelenklampen, 42 + 23 cm + 12,5 cm Reflektor

D 2	mit Sockel für grosse Zeichenmaschine	silber-oliv	75.—
DK 2	mit Klemmbock für Pulte und Reissbretter	silber-oliv	80.—

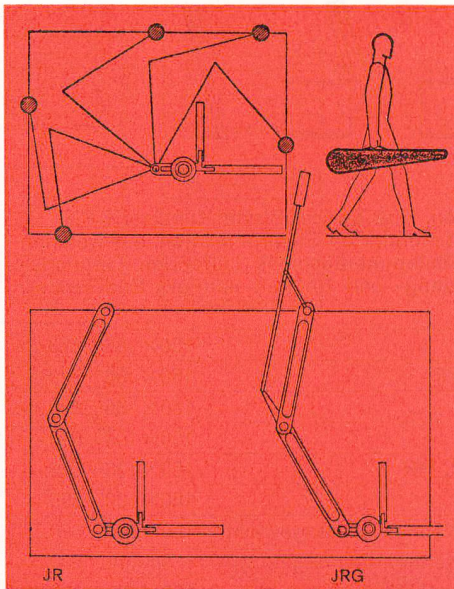

RWD-Swiss-Exacta-Junior

Diese Stahlbandzeichenmaschine mit 60 cm Schenkellänge ermöglicht das Zeichnen auf einer Fläche von 1½–2 m² und einer Länge bis 2,5 m an jedem Punkt genau. Sie kann an allen 4 Reissbrettkanten angeklemt werden und ist abhebbar. Alle Typen sind mit Basisverstellung bis 240°, 360° Vollkreisskala mit 5' Nonius und 15°-Rastung ausgerüstet. Ein Satz Masstäbe 40 + 30 cm Holz mit Celluloid-Kante, Teilung 1:1 + 1:1 mit 4 Beschlägen, sowie 1 Schraubenschlüssel, werden mitgeliefert. Beim Modell JR kann später ein Gewicht angebaut werden, bei JRG kann mittels einfacher Drehung das Gewicht abgeschraubt werden.

JR	Horizontal	0–15°	silber-oliv	120×86–200×100	300.—
JRG	Vertikal mit Gewicht	0–90°	silber-oliv	120×86–200×100	340.—
G	Anbau-Gewicht für JR	—	silber-oliv	—	60.—
T	Elegante Plastik-Tragtasche				30.—
KL 45	Anklembock 45 mm statt 30 mm				15.—
JR-PLEX	Plexiglas-Masstäbe mit Tuschkante, 40 + 30 cm, 4 Beschläge, Teilung 1:1 + 1:1 / 1:1 + 1:2 / 1:1 + 1:5 / 1:2 + 1:5 / 1:2,5 + 1:5				30.—
JR-HOLZ	Holz-Masstäbe mit weisser Celluloid-Kante 40 + 30 cm, 4 Beschläge, 1:1 + 1:1 / 1:1 + 1:2 / 1:1 + 1:5 / 1:2 + 1:5 / 1:2,5 + 1:5				30.—
JR-AZ	Tuschlineale aus Holz 44 + 33 cm				30.—
JR-PLEX-INCH	Plexiglas mit Tuschkante			INCH 32 + 50 16" + 12"	30.—

RWD-Swiss-Exacta-Senior-Stahlband

Die neue, absolut genaue Stahlbandzeichenmaschine mit grossem, überall gleich genauem Zeichenbereich bis 3 m². Übersichtlicher Teilkopf 360° drehbar, 15°-Raster, mit Freilauf versehen und in jeder Stellung fixierbar, zusätzlich Feineinstellung. Die Basis kann ebenfalls 360° verstellt werden und ist auch mit 15°-Raster, Freilauf und Fixierhebel versehen. Geringe Höhe durch Pendelgewicht. Formschöne Ausführung. 1 Paar Holz-Masstäbe 50 + 30 cm sind im Preis inbegriffen. Verlangen Sie den Spezialprospekt. Für die Lampe D2 wird gratis 1 Bolzen mit Deckel geliefert.

SR 32	75 cm Schenkellänge	0–90°	silber-oliv	200×125	560.—
SR 42	90 cm Schenkellänge	0–90°	silber-oliv	300×125	590.—

Unten sehen Sie ein Reissbrett von ca. 6 m Länge, ausgerüstet mit 2 SR-42 Zeichenmaschinen, eine Grossanlage mit abgestimmter Genauigkeit, die eine Laufwagenmaschine ersetzt.

RWD-Swiss-Exacta-Parallelo

Diese Parallelogrammstangenmaschine besitzt einen Ankerbock mit abhebbarer Grundplatte, Zeichenkopf: 360° Vollkreis, 15°-Raster und Freilauf; Basis 360°, 15°-Raster und Freilauf. 1 Paar Holzmasstäbe 1:1 + 1:1 sind im Preis inbegriffen.

PG 12	RWD-Exacta mit Gewicht	0–90°	silber-oliv	100×150	460.—
-------	------------------------	-------	-------------	---------	-------

Masstäbe zu Exacta-Senior und Parallelo

SR-PLEX	Plexiglas-Masstäbe mit Tuschkante, 50 + 30 cm, 4 Beschläge, Teilung 1:1 + 1:1 / 1:1 + 1:2 / 1:1 + 1:5 / 1:2 + 1:5 / 1:2,5 + 1:5				40.—
SR-HOLZ	Holz-Masstäbe mit weisser Celluloid-Kante, 50 + 30 cm, 4 Beschläge, 1:1 + 1:1 / 1:1 + 1:2 / 1:1 + 1:5 / 1:2 + 1:5 / 1:2,5 + 1:5				40.—
SR-AZ	Holz-Tuschlineal, 60 + 40 cm				40.—
SR-INCH	Holz-Celluloidkanten			INCH 32 + 50 20" + 12"	40.—

RWD-Exacta-Reisschienenführung

Einstellbar von 0–5°, hohe Präzision, Aluminium-Profil mit Kunststoffeinlage, Beschriftungsgriff und Bleistiftrille. Typ A = ohne Gewicht, Typ B = mit einseitigem Gewicht für Architekt- und Hovekulpente, Typ C = beidseitig mit Gewichten für Zeichenständer.	2220	95 cm	A	65.—	B	85.—	—
	2221	105 cm	A	75.—	B	95.—	C 125.—
	2222	120 cm	A	80.—	B	105.—	C 135.—
	2223	130 cm	A	85.—	B	110.—	C 140.—
	2224	150 cm	A	95.—	B	125.—	C 160.—
	2225	170 cm	A	110.—	B	145.—	C 180.—
	2226	200 cm	A	145.—	B	180.—	C 200.—
	2227	250 cm	A	175.—	B	220.—	C 260.—

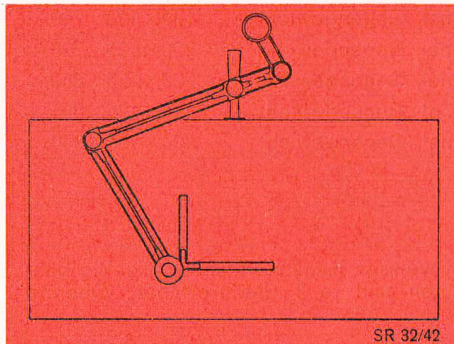

SR 32/42

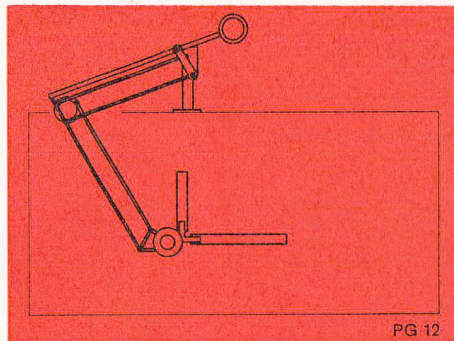

PG 12

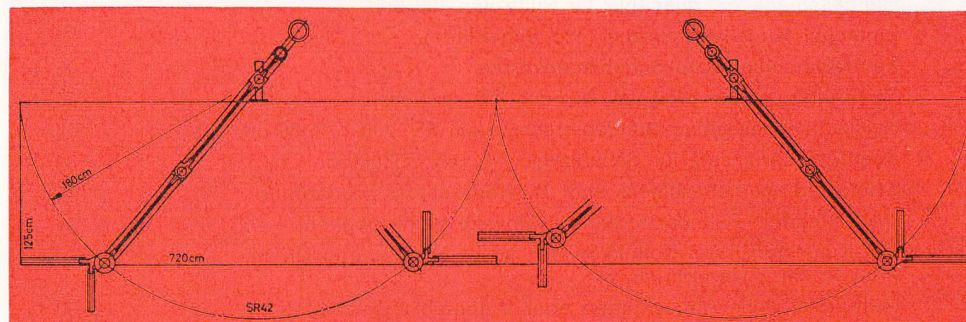
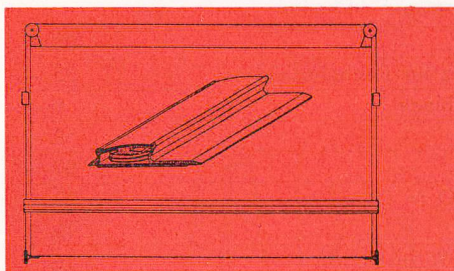

RWD

Reppisch-Werke AG
8953 Dietikon-Zürich / Schweiz
Telegramm: Rewag
Telephon 051 - 88 68 22