

Zeitschrift: Bauen + Wohnen = Construction + habitation = Building + home : internationale Zeitschrift

Herausgeber: Bauen + Wohnen

Band: 28 (1974)

Heft: 8: Einfamilienhäuser = Maisons familiales = Single family houses

Artikel: Auswechselbar = Interchangeable = Interchangeable

Autor: [s.n.]

DOI: <https://doi.org/10.5169/seals-348078>

Nutzungsbedingungen

Die ETH-Bibliothek ist die Anbieterin der digitalisierten Zeitschriften. Sie besitzt keine Urheberrechte an den Zeitschriften und ist nicht verantwortlich für deren Inhalte. Die Rechte liegen in der Regel bei den Herausgebern beziehungsweise den externen Rechteinhabern. [Siehe Rechtliche Hinweise.](#)

Conditions d'utilisation

L'ETH Library est le fournisseur des revues numérisées. Elle ne détient aucun droit d'auteur sur les revues et n'est pas responsable de leur contenu. En règle générale, les droits sont détenus par les éditeurs ou les détenteurs de droits externes. [Voir Informations légales.](#)

Terms of use

The ETH Library is the provider of the digitised journals. It does not own any copyrights to the journals and is not responsible for their content. The rights usually lie with the publishers or the external rights holders. [See Legal notice.](#)

Download PDF: 16.03.2025

ETH-Bibliothek Zürich, E-Periodica, <https://www.e-periodica.ch>

Auswechselbar

Interchangeable

Lampenwürfe von: Franco Albini,
Franca Helg und Antonio Piva

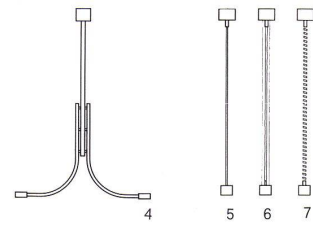
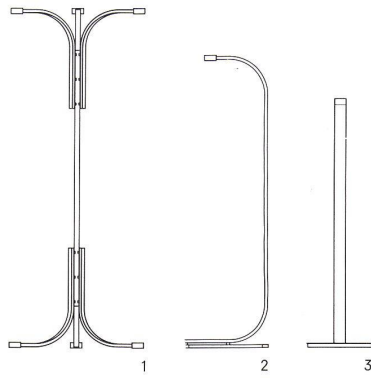

1-15
Ständer und Halterungen 1:35.
Pieds et montures.

Stands and fittings.

1-3
Ständer für Stehlampen.

Pied pour lampadaires.
Standard lamp stands.

4-9
Halterungen für Decken- und Hängelampen.
Monture pour plafonniers et suspensions.

Brackets for ceiling and suspended lamps.

10-12
Halterungen für Wandlampen.

Monture pour appliques murales.
Brackets for wall lamps.

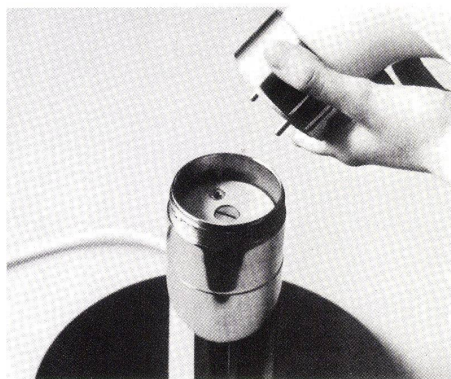
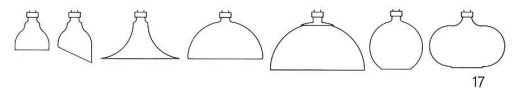
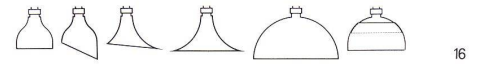
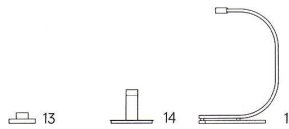
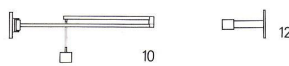
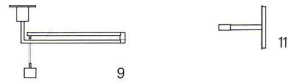

18

13-15
Ständer für Tischlampen 1:35.
Pied pour lampes de table.

Stand for table lamps.

16
Metallschirme verchromt oder lackiert in den Farben
Weiß, Blau, Rot oder Grün 1:35.

Abat-jour chromé ou laqué en blanc, bleu, rouge ou
vert.

Metal shades, chromium-plated or lacquered, white,
blue, red or green.

17
Opalglasschirme 1:35.

Abat-jour en verre opalin.

Opaline glass shades.

18
Montage des Schirms auf die Halterung.

Fixation de l'abat-jour sur la monture.

Attachment of shade on bracket.

19-21
Tischlampenständer Abb. 14 mit verschiedenen Opal-
glasschirmen.

Pieds de lampe de table (vue 14) équipés de différents
abat-jour en verre opalin.

Table lamp stands, Fig. 14 with different opaline glass
shades.

22-24
Tischlampenständer Abb. 15 mit verschiedenen Schir-
men.

Pieds de lampes de table (vue 15) équipés de divers
abat-jour.

Table lamp stands, Fig. 15 with different shades.

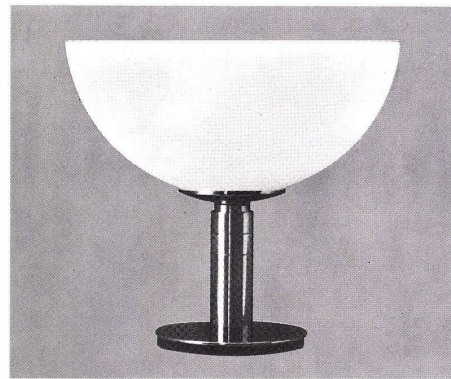

19

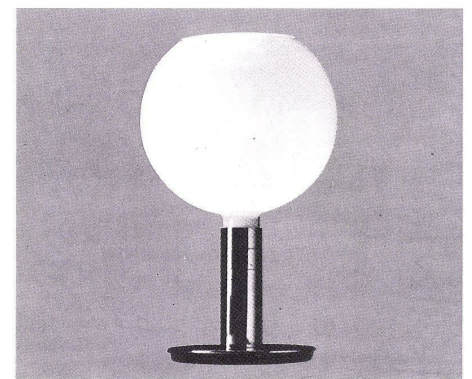

20



21

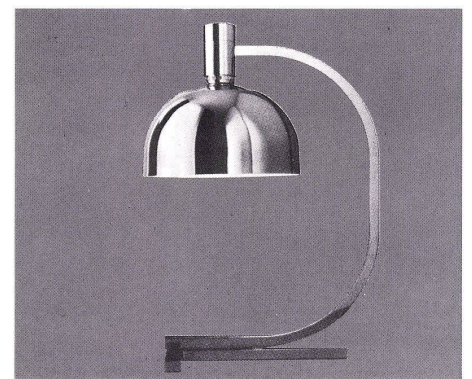

22



23

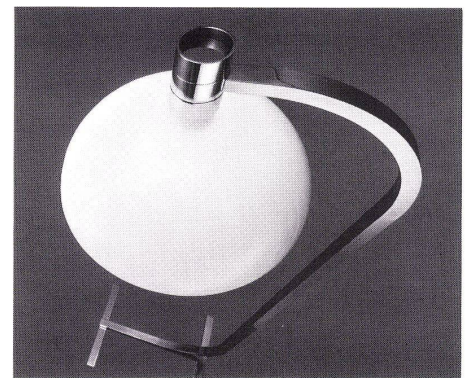

24