

**Zeitschrift:** Technische Mitteilungen / Schweizerische Post-, Telefon- und Telegrafienbetriebe = Bulletin technique / Entreprise des postes, téléphones et télégraphes suisses = Bollettino tecnico / Azienda delle poste, dei telefoni e dei telegrafi svizzeri

**Herausgeber:** Schweizerische Post-, Telefon- und Telegrafienbetriebe

**Band:** 45 (1967)

**Heft:** 3

## Werbung

### Nutzungsbedingungen

Die ETH-Bibliothek ist die Anbieterin der digitalisierten Zeitschriften. Sie besitzt keine Urheberrechte an den Zeitschriften und ist nicht verantwortlich für deren Inhalte. Die Rechte liegen in der Regel bei den Herausgebern beziehungsweise den externen Rechteinhabern. [Siehe Rechtliche Hinweise.](#)

### Conditions d'utilisation

L'ETH Library est le fournisseur des revues numérisées. Elle ne détient aucun droit d'auteur sur les revues et n'est pas responsable de leur contenu. En règle générale, les droits sont détenus par les éditeurs ou les détenteurs de droits externes. [Voir Informations légales.](#)

### Terms of use

The ETH Library is the provider of the digitised journals. It does not own any copyrights to the journals and is not responsible for their content. The rights usually lie with the publishers or the external rights holders. [See Legal notice.](#)

**Download PDF:** 14.03.2025

**ETH-Bibliothek Zürich, E-Periodica, <https://www.e-periodica.ch>**

# Ist Ihnen die Zeit Ihres Chef- personals soviel wert?

**Nur 20 Rp. kostet eine draht-  
lose Hasler-Suchanlage im  
Durchschnitt je Person und Tag**

**Dank der drahtlosen Personen-  
suchanlage Hasler**

sind Ihre Mitarbeiter sozusagen  
allgegenwärtig. Wo immer sich  
jemand im kleinen oder grossen  
Betrieb aufhält, erreicht ihn  
das Radiosignal seines Taschen-  
empfängers unfehlbar. Ohne  
allgemein störende, optische oder  
akustische Zeichen, die  
jedermann ablenken, wird die  
gewünschte Person auf den  
Suchvorgang aufmerksam ge-  
macht. Lange Wartezeiten der  
Kunden am Telefon fallen dahin.  
Rückrufe auf Ihre Kosten wegen  
Unauffindbarkeit von Mitarbeitern  
werden selten.

## **Die einfache Installation**

der drahtlosen Personensuch-  
anlagen Hasler ermöglicht deren  
Einbau in bestehenden wie in  
neuen Gebäuden. Je nach der  
Betriebsgrösse haben Sie  
die Wahl zwischen dem 1-Watt-  
Sender und dem 10-Watt-Sender,  
zwischen manuellen oder auto-  
matischen Suchvorgängen (über  
die Haustelesonzentrale).  
Hasler-Suchanlagen vermeiden  
viel Zeitverlust und Spesen.

**Hasler<sup>AG</sup> Bern**

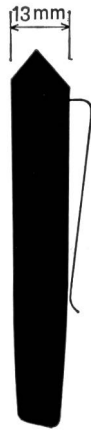

# Hasler



**Der neue Miniatur-Empfänger  
Hasler ist besonders klein, leicht  
und formschön.**

Er hat wirklich in jeder, auch der  
kleinsten Tasche Platz. Er trägt  
nicht auf und drückt nicht.  
So lang wie eine Zigarette und  
nur 13 mm dick, wiegt er nicht  
mehr als 62 g!

Erstklassige elektronische  
Elemente und eine einwandfreie  
Konstruktion gewährleisten  
störungsfreies Funktionieren und  
lange Lebensdauer. Seine  
hübsche Farbe und Form ent-  
sprechen dem ästhetischen  
Empfinden des modernen Men-  
schen und machen ihn auch bei  
Damen beliebt. Er kann zum  
Beispiel als Krawattenklammer,  
im Gürtel des Damenkleides oder  
im Uhrentäschchen der Herren-  
hose getragen werden ohne zu  
drücken oder aufzutragen.

**Man spürt ihn kaum – man hört  
ihn nur!**

Bitte verlangen Sie unsere  
ausführliche Dokumentation  
oder eine unverbindliche  
Beratung

Hasler Installations-AG  
3000 Bern 14, Schwarztorstr. 50  
Telephon 031 - 25 62 25

8006 Zürich, Stampfenbachstr. 63  
Telephon 051 - 26 16 00

4000 Basel, Dufourstrasse 50  
Telephon 061 - 24 01 01

2008 Neuchâtel  
rue de Monruz 34  
téléphone 038 - 4 37 37

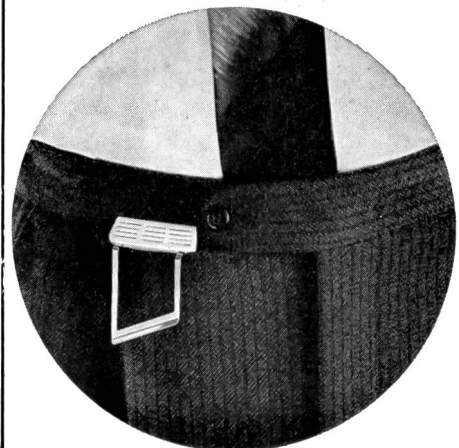
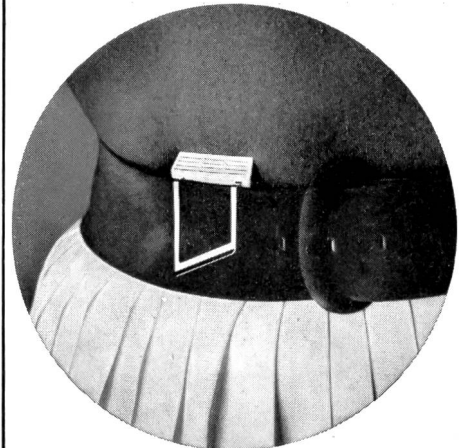
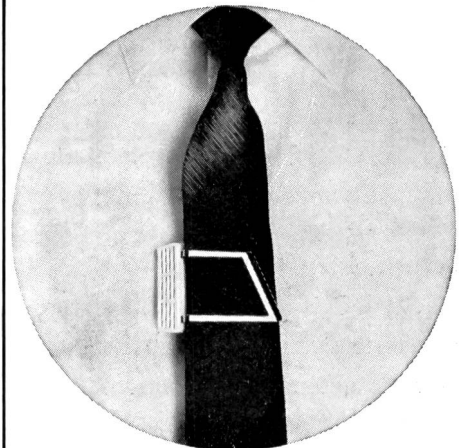

# Soflex-Telephonkabel für automatische Zentralen

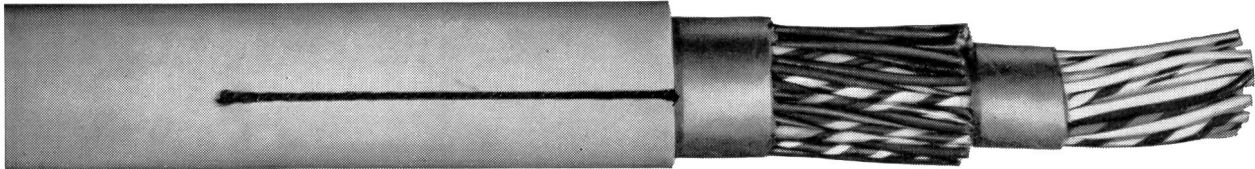

Montierungsdraht · Verteilerdrähte  
Zentralenkabel · Installationskabel  
Sonderqualitäten von Dellit-Hartpapier  
Widerstandsträger aus Steatit

Für Relaispulen:  
Lackdraht · Oeltextilien · Isolierlacke  
Überzugsmassen für Magnetspulen

Wir fabrizieren:  
Isolierlacke · Isoliermaterial  
isolierte Drähte und Kabel  
für die gesamte Elektrotechnik

Mit Dokumentationen und Beratung  
dienen wir gerne

Telex 62 479

Telephon 061-80 14 21

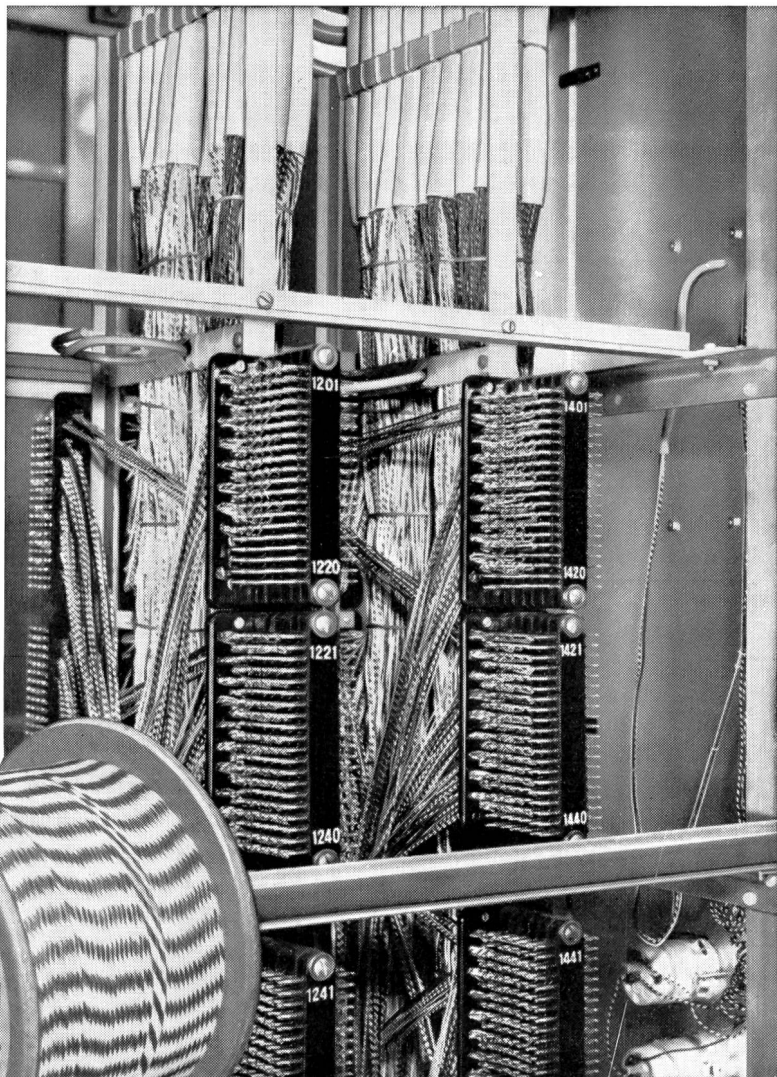

# ISOLA

Schweizerische Isola-Werke  
Breitenbach

# PHILIPS Apparateknöpfe

Hochwertige Apparateknöpfe für den anspruchsvollen Konstrukteur: griffig, formschön, einwandfrei montierbar – dank Spannfutterhalterung. Ab Lager lieferbar in verschiedenen Formen, Grössen, Achsdurchmessern und in Schwarz, Grau oder Weiss.

Philips-Apparateknöpfe – ein Beispiel aus dem reichhaltigen Philips-Bauteile-Programm für den Apparatebau.

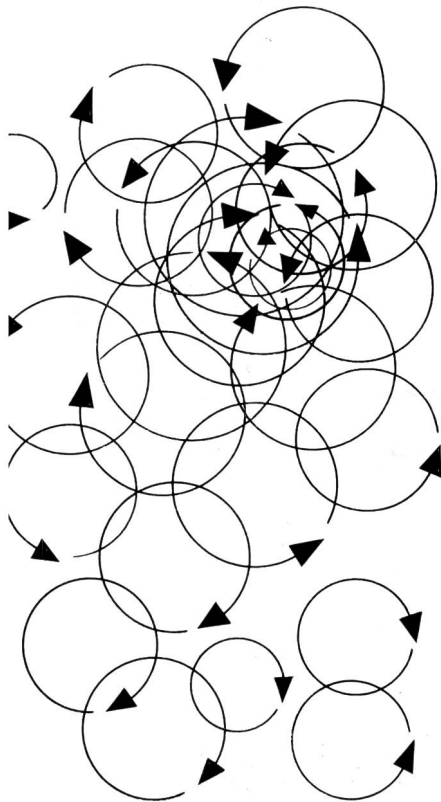

# PHILIPS

Abt. Elektronenröhren und Einzelteile  
Postfach, 8027 Zürich Tel. 051 / 44 2211



UP TO DATE IN ELECTRONICS

**Semiconductors  
Electron Tubes  
Integrated Circuits  
Trimmers  
Precision Potentiometers**

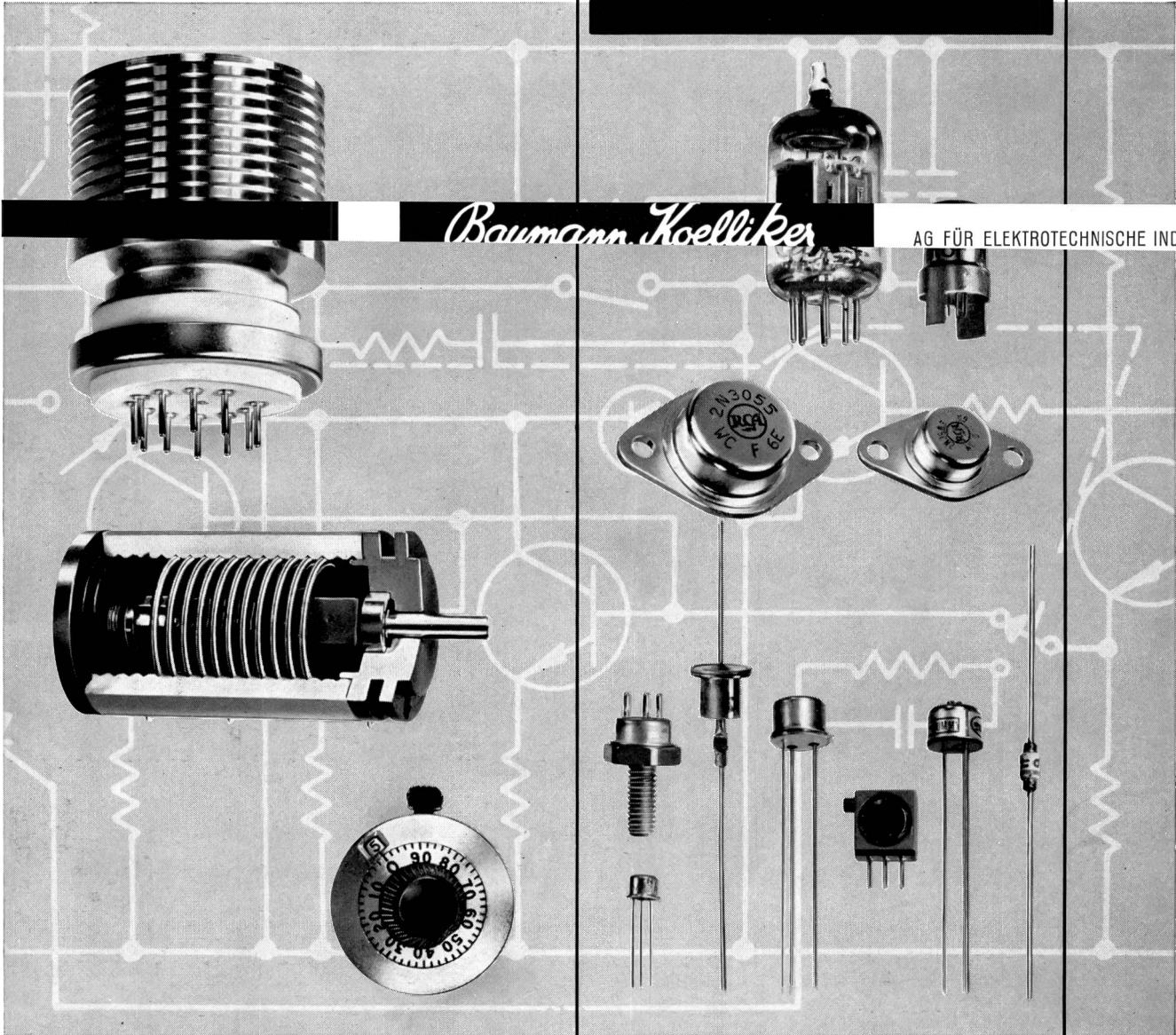

*Baumann Koelliker*

AG FÜR ELEKTROTECHNISCHE INDUSTRIE

Micro-, Nano-, Picosekunden – immer schneller und immer schwieriger, «up to date» zu bleiben. Es ist unser Bestreben, auch Sie auf dem laufenden zu halten, und wir genießen den Vorzug, durch führende und bekannte Lieferwerke wie RCA, SPECTROL oder TRW SEMICONDUCTORS immer wieder ein «leading edge» zu erhalten. Als unsere Aufgabe betrachten wir es, Sie zum Vorteil Ihrer eigenen Geräteentwicklungen darüber so rasch und so ausführlich als möglich zu informieren.

- Es lohnt sich, uns um neue Typen oder auch nur um die letzte Preisentwicklung zu fragen.
- Ob n-p-n oder p-n-p, Silizium oder Germanium, SCR oder Tunnelodiode, integrierte Schaltungen, Trimmer oder Präzisionspotentiometer – wir sind keine Wahrsager – wir glauben Ihnen Hinweise auf den aktuellen Trend geben zu können.

POSTFACH 485, 8021 ZÜRICH ☎ 42 99 00

**baerlocher**

# Bobines Pupin et translateurs

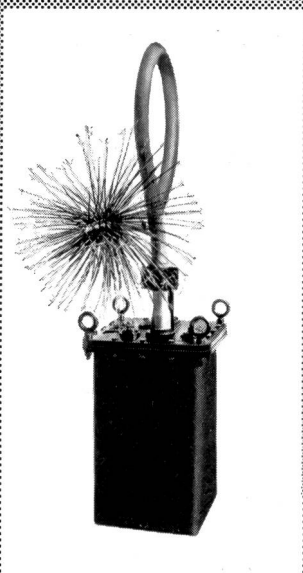

Caisson Pupin

Translateurs de ligne



Manchon Pupin combiné TDHF  
(en montage)

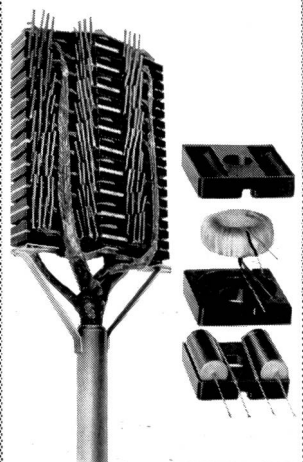



# Vielseitig und unübertroffen - GR 1650-A Universal- Impedanzbrücke

1959 erstmals auf dem Markt erschienen, erwarb sich diese Brücke in Tausenden von Installationen einen grossen Freundeskreis, dank ihren einzigartigen technischen Vorzügen:

- Batteriegespiessen, volltransistorisiert, eingebauter 1-kHz-Oszillator und Anzeigeverstärker für Gleich- und Wechselspannung. Batteriebelastung nur 10 mA, deshalb Lebensdauer der vier 1,5-V-Monozellen ca. 1 Jahr.
- Kein «schleifender» Abgleich mehr dank dem ORTHONULL-Patent.
- Grosse Messbereiche bis hinauf zu 1000  $\mu\text{F}$ , 1000 H und 10 M $\Omega$ .
- Spezifizierte Genauigkeit über die ganzen Bereiche.
- Anlegen von Polarisationsspannungen an Kondensatoren bis zu 600 V und Gleichstromspeisung für Vormagnetisierung ohne weiteres möglich.
- Patentiertes Metalltraggehäuse mit Deckelverriegelung und Aufstellmöglichkeit der Brücke mit beliebigem Neigungswinkel.



## Technische Hauptdaten:

Messparameter	Bereich	Genauigkeit
Widerstände (DC oder AC)	0,001 $\Omega$ – 10 M $\Omega$ in 8 Bereichen	$\pm 1\%$ $\pm 0,001 \Omega$
Kapazitäten (Serie oder parallel)	1 pF – 1000 $\mu\text{F}$ in 7 Bereichen	$\pm 1\%$ $\pm 1 \text{ pF}$
Induktivitäten (Serie oder parallel)	1 $\mu\text{H}$ – 1000 H in 7 Bereichen	$\pm 1\%$ $\pm 1 \mu\text{H}$
Verlustwinkel	0,001 – 50 bei 1 kHz	$\pm 5\%$
Gütefaktor	0,02 – 1000 bei 1 kHz	$\pm 5\%$
Frequenzbereich:	intern 1 kHz extern 20 Hz – 20 kHz	
Gewicht: 8 kg	Abmessungen: 32,5 x 32 x 20 cm	

Preis: Fr. **2341.-**

2 Jahre Garantie  
auf allen GR-Produkten

**GENERAL RADIO COMPANY**

Schweizer Vertretung:  
Seyffer & Co. AG., 8040 Zürich, Badenerstrasse 265,  
Tel. 25 54 11

# Eimac Varian Varian Eimac

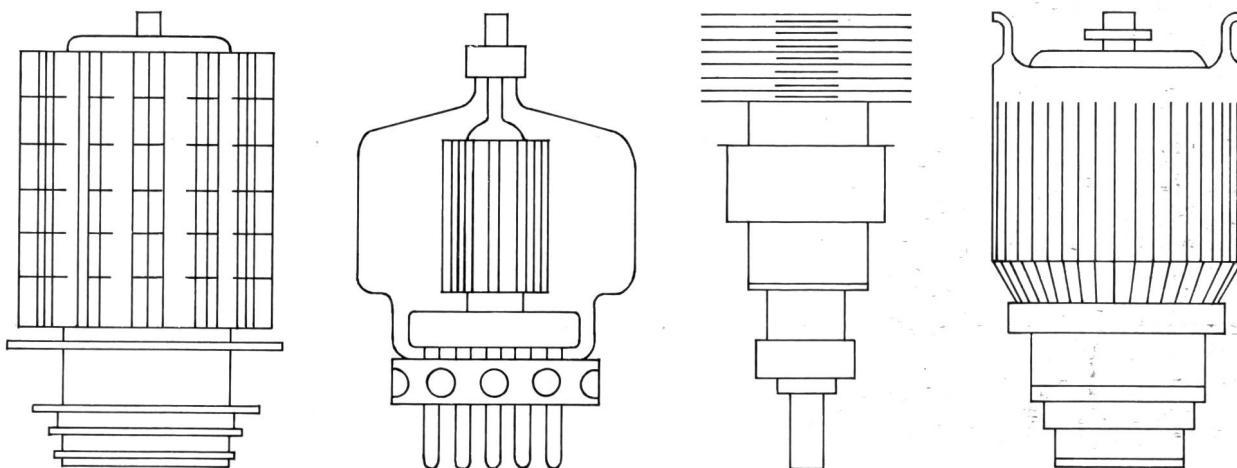

## Varian übernimmt die Vertretung von Eimac-Produkten

Unsere Werke: TUBE DIVISION, Palo Alto, Kalifornien  
 EIMAC, San Carlos, Kalifornien  
 BOMAC DIVISION, Beverly, Massachusetts  
 S-F-D LABORATORIES, Inc., Union, New Jersey  
 VARIAN ASSOCIATES OF CANADA, LTD., Georgetown, Ontario  
 THOMSON-VARIAN S.A., Paris, Frankreich  
 LEL DIVISION, Copiague L.I., New York

Unsere Produkte:	Magnetrons Kreuzfeldverstärker Leistungstrioden / Tetroden / Pentoden TR- und ATR-Röhren Halbleitergeneratoren Varaktor-Dioden	Mischer und Mischer-Vorverstärker Tunneldiodenverstärker Mikrowellenfilter Wasserlastwiderstände Empfänger	AFC-Einheiten Impulsklystrons CW-Klystrons Reflexklystrons Wanderfeldröhren Rückwärtswellenoszillatoren
------------------	---	---	--



**Varian AG**  
**Baarerstrasse 77**  
**6300 Zug / Schweiz**  
**Tel. (042) 4 45 55**





# PAM

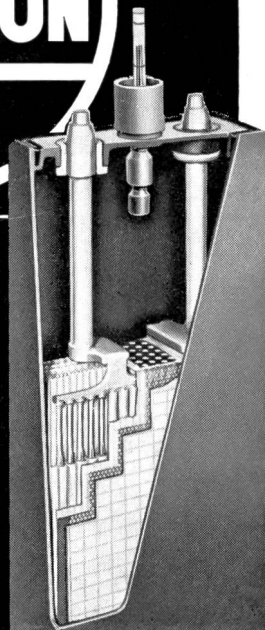

Wir senden  
Ihnen gerne Prospekte  
und technische  
Unterlagen.

die stationäre  
Röhrchenplatten-Batterie

FÜR TELEFONZENTRALEN  
ELEKTRIZITÄTSWERKE  
NOTBELEUCHTUNG  
FERNMELDE-SIGNAL- UND  
SICHERUNGSANLAGEN

Accumulatoren-Fabrik Oerlikon  
8050 Zürich

## BAKO-ZWISCHEN VERTEILER

bieten Ihnen grosse Vorteile:

Die im **BAKO-ZWISCHENVERTEILER** eingebauten  
Seiten- und Rückwände lassen sich mit ein-  
fachen Holzbohrern bearbeiten. Dadurch kön-  
nen Rohreinführungen sehr exakt angebracht  
werden.

**BAKO-ZWISCHENVERTEILER** sind durch Elektro-  
Grossisten erhältlich

Verlangen Sie bitte unsere praktische Mon-  
tageanleitung



*Baumann, Koelliker*

AG FÜR ELEKTROTECHNISCHE INDUSTRIE, SIHLSTR. 37, 8001 ZÜRICH, TEL. 051-23 37 33





# Telephon-Bündelkabel 2400 x (2 x 0,4) mm

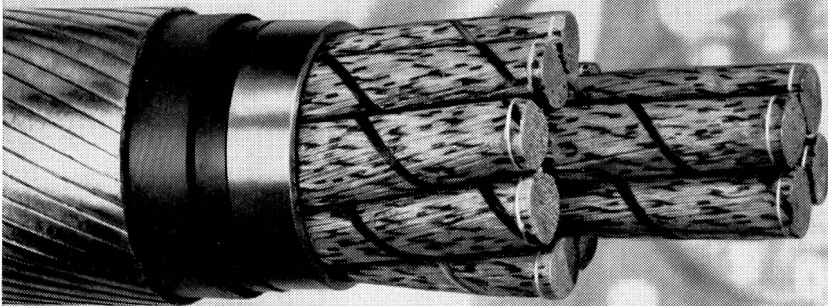

Kabelwerke Brugg AG

## Prüfgerät für Nummernschalter

Als Hersteller von hochwertigen Nummernschaltern haben wir, in Zusammenarbeit mit der Schweizerischen PTT, ein vollautomatisches Prüfgerät entwickelt, das sowohl für Laborarbeiten, wie für die Eingangskontrolle bei Ablieferung von grossen Serien von Wählscheiben, sowie für Begutachtung der Funktionsgüte gebrauchter Nummernschalter wertvolle Dienste leistet. Dieses Gerät ist inzwischen in unser Normal-Herstellungsprogramm aufgenommen worden. Es wurde bereits im In- und Ausland mit bestem Erfolg eingesetzt und hat sich bei PTT-Verwaltungen und Herstellern von Nummernschaltern bewährt.

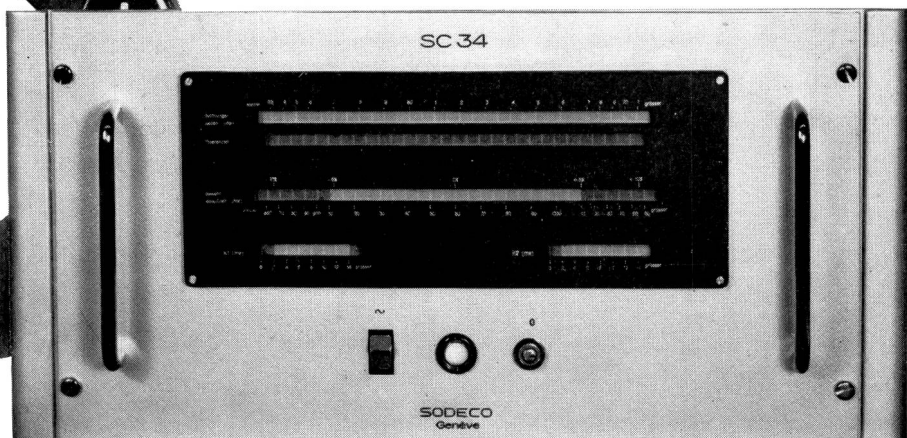

Automatische Messung der Gesamtablaufzeit von 10 Impulsen • Messung der Dauer jedes einzelnen Impulses und automatische Berechnung der zulässigen Toleranzgrenzen • Kontrolle der Hilfskontakte • Leicht ablesbare Anzeige durch Leuchtfelder • Hochpräzise Zeitmessung mit Quarzoszillator.

**SODECO**

Société des Compteurs de Genève

Grand-Pré 70

Telefon (022) 33 55 00

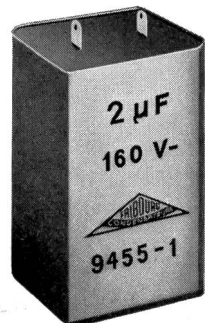
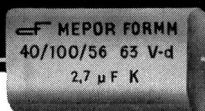
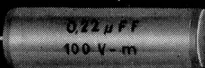

7 - 13, ROUTE DE LA FONDERIE · TEL. (037) 2 29 22



**CONDENSATEURS  
FRIBOURG S.A.**  
1700 FRIBOURG / SUISSE

TELEX 36170

Condensateurs au polycarbonate métallisé  
Condensateurs au polyester métallisé  
Condensateurs blocs au papier  
Condensateurs au papier métallisé  
Condensateurs au polystyrène  
Condensateurs au mica

Modèles pour filtres basse tension avec faible tolérance de capacité et grande stabilité.

Metallisierte Polycarbonatkondensatoren  
Metallisierte Polyesterkondensatoren  
Block-Kondensatoren  
Metallpapierkondensatoren  
Polystyrenkondensatoren  
Glimmerkondensatoren

Modelle für NiederspannungsfILTER mit kleiner Kapazitätstoleranz und sehr guter Stabilität.

## Telephon-Münzautomat für Zeitimpuls-Zählung

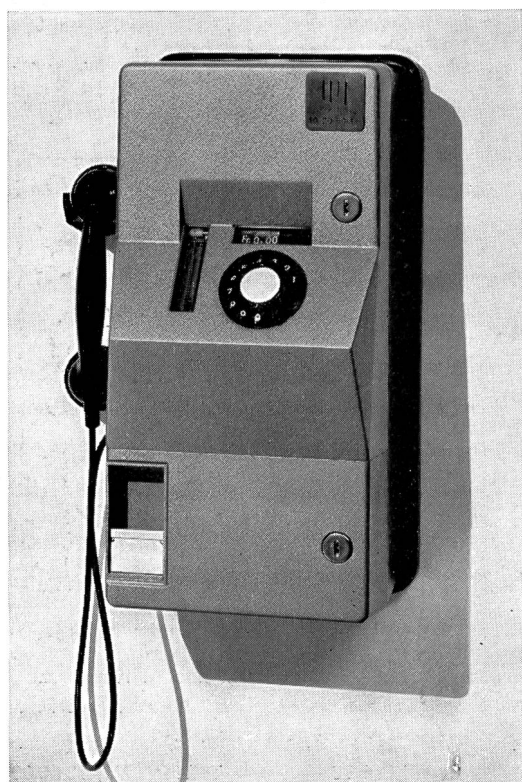

- Merkmale:**
- Ausbau nach Bedarf für 1, 2, 3 oder 4 verschiedene Münzsorten oder Jetons
  - Sichtspeicher in Verbindung mit Guthabenanzeige der zuletzt abkassierten Münze
  - Erfassung der Gesprächsgebühren nach Bedarf mit oder ohne Zuschlagstaxen
  - Taxierung mittels Tonfrequenzimpulsen (12 bis 16 kHz), auf Wunsch auch 50 Hz (simultan gegen Erde)
  - Erdfreier Betrieb
  - Mit oder ohne Netzanschluss
  - Getrennter Apparate- und Kassenraum
  - Leicht auswechselbare Baueinheiten

**Autelca AG 3073 Gümligen / Bern**  
(Schweiz)

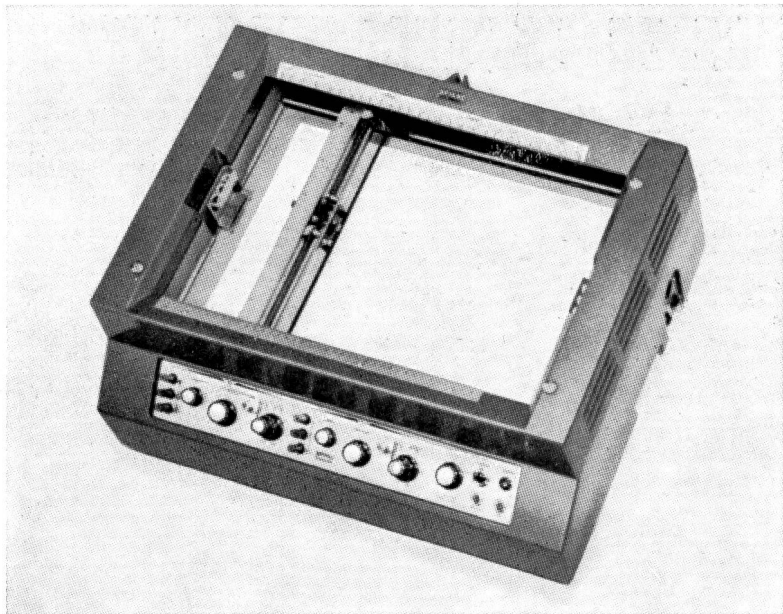

## Bryans Ltd. XY/T-Schreiber

Type 20180:  
 Max. Empfindlichkeit 100  $\mu$  V/cm  
 Linearität  $<1^{\circ}/_{00}$   
 Reproduzierbarkeit  $<1^{\circ}/_{00}$   
 Stabilität (10 $^{\circ}/_{0}$  Netzänderung)  $1^{\circ}/_{00}$   
 Drift über 8 h  $2^{\circ}/_{00}$   
 Max. Schreibgeschwindigkeit 96 cm/s  
 Zeitaxe 0,25–25 cm/s  
 Fernsteuerbar  
 Erdfreie hochohmige Eingänge

Ferner lieferbar:  
 Div. andere Modelle  
 Punktschreiber, Kurvenabtaster,  
 Symboldrucker, D/A-Umformer



**W.F. ROSCHI**

**TELECOMMUNICATION**

3000 BERN 031-22 55 33

Spitalgasse 30

Die neue Serie stellt die ideale Vereinigung moderner Elektronik und Mechanik dar, gibt das Beste an Zuverlässigkeit und Genauigkeit. Leistungsfähige Servokreise hoher Rückstellkraft gewährleisten einen stabilen dynamischen Betrieb. Die neue Saugereinrichtung umfasst das ganze Schriftfeld und fixiert jedes Papierformat bis 432  $\times$  280 mm (A3).

Verlangen Sie unverbindliche Vorführung oder Offerte

610

## SUHNER-Klemmstecker

rasch und sicher montiert

Die Montage von HF-Klemmsteckern bietet gegenüber der normalen Verbindung von Kabel und Stecker wesentliche Vorteile. Das Löten wird durch die Klemmung ersetzt, welche eine maximale Kontaktsicherheit gewährleistet und zudem die Montagezeit um 50% reduziert. Die Abschirmung wird schraub- und verwindungsfrei festgehalten und der Innenleiter ist gegen ein Zurückstossen gesichert.

SUHNER-Klemmstecker werden vorläufig in den Steckerserien BNC, TNC, UHF und M hergestellt. Weitere Serien sind in Vorbereitung.

Spezielle Klemmwerkzeuge (Zangen und Tischpressen) passen zu allen diesen Serien und müssen nur für die verschiedenen Kabeldurchmesser ausgewechselt werden.

Die Klemmstecker sind unsere neueste Entwicklung. Daneben fabrizieren wir seit 25 Jahren Präzisions-HF-Stecker in 21 verschiedenen Serien für Kabel von 0 bis 25 mm  $\varnothing$  und Frequenzen bis 10 000 MHz.

Verlangen Sie unsern HF-Spezialkatalog.

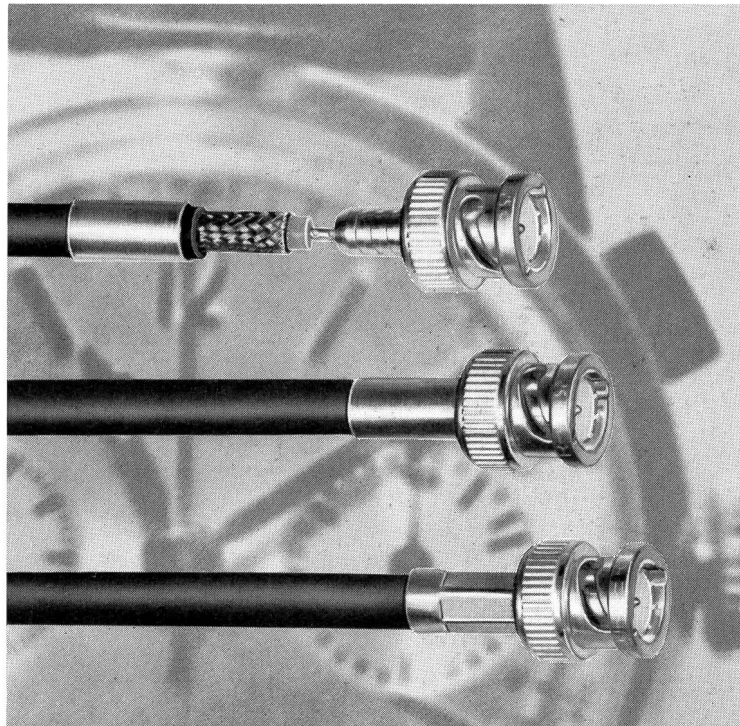

**SUHNER+CO**  
 AG  
 HERISAU

Kabel-, Kautschuk-, Kunststoff-Werke  
 9100 Herisau Tel. 071 - 5118 31



# Vermittlerstation zu Telephonanlagen

Neue Ausführung mit Dreifarben-Leuchttaste modernster Konstruktion

(+ Patent)



Chr. Gfeller AG Bern-Bümpliz und Flamatt

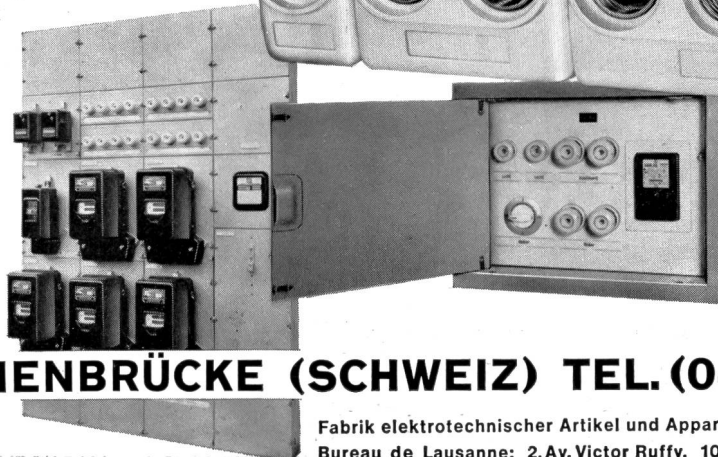
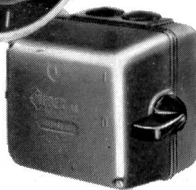
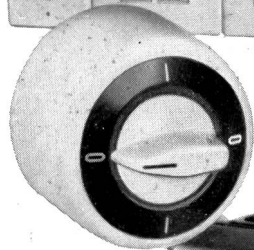
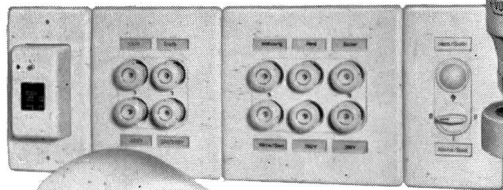

## Installationsmaterial

Sicherungsmaterial

Sicherungselemente

Vorfabrizierte Sicherungs- und Zählerverteilungen

Paketschalter

Motorschutzschalter

**WEBER AG EMMENBRÜCKE (SCHWEIZ) TEL. (041) 52244**

Fabrik elektrotechnischer Artikel und Apparate 6020 Emmenbrücke  
Bureau de Lausanne: 2, Av. Victor Ruffy, 1012 Lausanne

**BATTERIES  
DE TRACTION  
AU PLOMB,**  
à plaques  
à grilles  
ou DYNAC  
à plaques  
positives  
tubulaires,  
pour chariots  
et élévateurs  
électriques,  
locomotives  
de mines, etc.

**BLEI-TRAKTIONS-  
BATTERIEN**  
mit Gitterplatten  
oder DYNAC  
mit positiven  
Röhrchenplatten,  
für Elektrokarren  
und Hubstapler,  
Grubenlokomotiven  
usw.

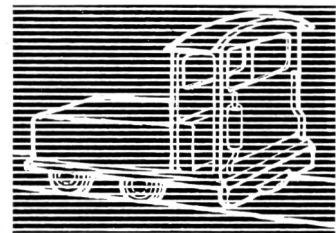
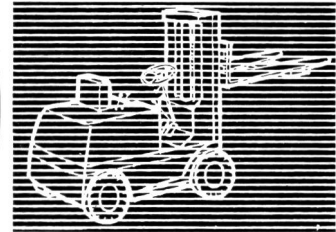
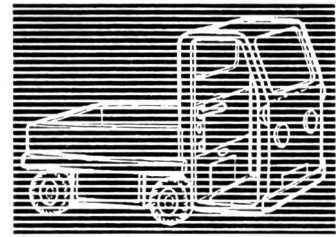

**LECLANCHÉ** SA YVERDON

**Draht + Seile**

**für Freileitungen**

**SELVETHUN**



# AEG

## Präzisions- Messgeräte

für Labor und Prüffeld

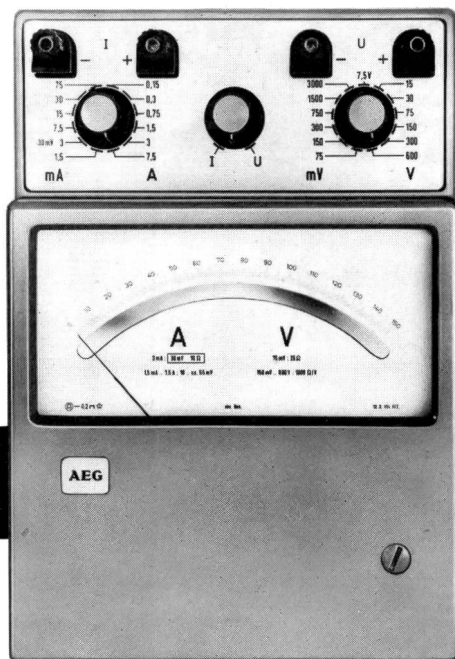

Ob Sie nun Präzisions-Drehspulinstrumente der Klassen 0,2 und 0,5 Präzisions-Dreheiseninstrumente oder Leistungsmesser der Klasse 0,2 verwenden: Für Ihre verantwortungsvolle Arbeit in Prüffeld und Labor sind die besten Instrumente gerade gut genug.

Saubere klare Linienführung, zweckmässig angeordnete gesicherte Klemmen, wartungsfreie Präzisions-Drehschalter, grosse, spiegelunterlegte Skala; das sind äussere Qualitätsmerkmale. Doch sie sind wichtig und erleichtern das Handhaben des Instruments. Und was Sie nicht sofort sehen: Kippfehlerfreie Lagerung sichert einwandfreie Zeigerstellung mit einer Beruhigungszeit von etwa 1 s. Verbesserte Temperaturkompensation der Messwerke und wirksamer Schutz gegen Fremdfelder geben zusätzliche Garantien für beste Messergebnisse.

Verlangen Sie ausführliche Informationen durch die Generalvertretung

8027 Zürich Postfach Telefon 051-25 59 10

# ELEKTRON AG

# Metalum Pratteln

Lötzinn in Stangen, Blöckli und Spezialprofilen  
Lötzinndraht mit und ohne Einlage  
Prospekte stehen zu Ihrer Verfügung

Metallum Pratteln AG Pratteln / BL  
Telephon 061-815455

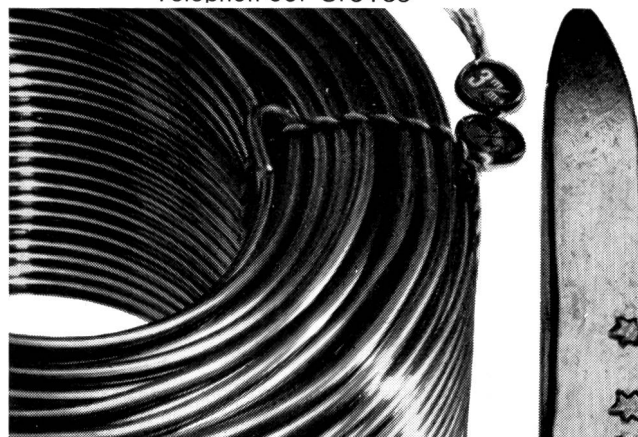

## MAAG Kombinierter Anschluss- und Verteilkasten mit 72 x 2 Klemmen

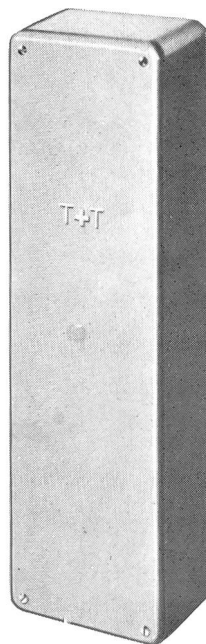

Nr. 3530/72x2  
für Aufputzmontage

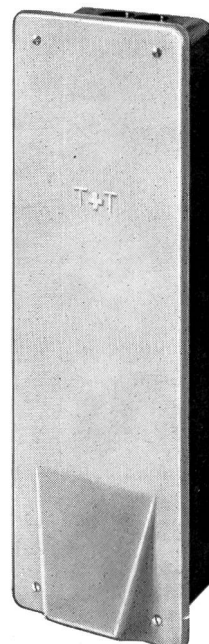

Nr. 2450/72x2  
für Unterputzmontage

AG Gottfried Maag, 8002 Zürich, Tel. 051-25 79 27



**CHRISTEN**

**Tischbohrmaschinen**

**Grösse 6**

Bohrleistung in Stahl  
Bohrtiefe  
Ausladung  
Drehzahlbereich normal  
erhöht

**1-4 Spindeln**

mm 6  
mm 65  
mm 175  
t/min 300-6000  
t/min 620-12000

**Christen & Co. AG, 3084 Wabern-Bern**

Werkzeugmaschinen und Werkzeuge

Quellenweg 15

Telephon 031-54 34 34



**AG.**

**5610 WOHLN**  
(Aargau)

Elastische und unelastische Leitungsschnüre für die  
Telephonie

**Leitungsschnüre für Telephon-  
und Radio-Apparate**

Sämtliche Schnüre für Hör- und Sprechapparate  
Stöpselschnüre für Umschaltchränke  
Oelsauger für Bahnen

**A. Heiniger & Cie. AG**

3072 Ostermundigen, Blankweg 4

**Stahlskelettbau  
Feineisenbau  
Behälterbau  
Profilpresserei  
Serienfabrikation**



**JOS. KAESER  
STAHLBAU AG  
4512 BELLACH SO**

**Gebr. MÜLLER AG. 3008 BERN**

Mech. Werkstätten und Eisenkonstruktionen

Telephon 25 35 38

Sicherungs- und Verteilkasten für Telephon  
Zwei- und dreiteilige Briden für sämtliche  
Zoreisen- und Kabelschutzzeisen-Profile

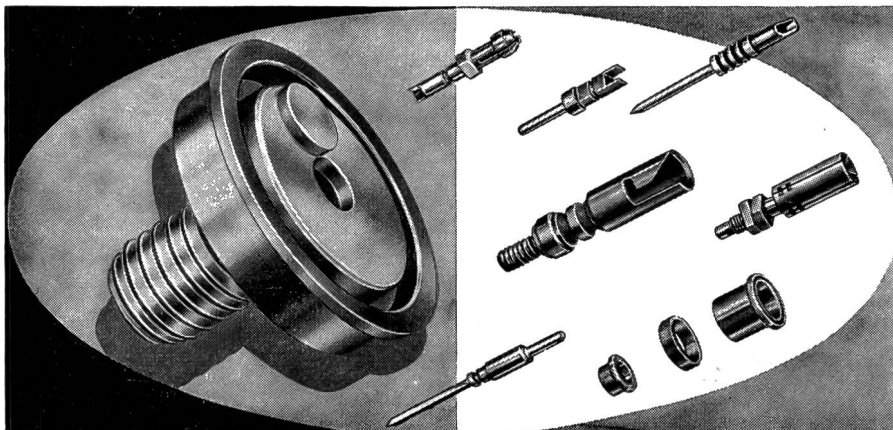

**Drehteile für  
Elektronik  
Halbleiter  
Telephonie**



**DELTA**

CH-4500 SOLOTHURN



**ALBISWERK  
ZÜRICH A.G.**

## ALBIS-TELEPHON

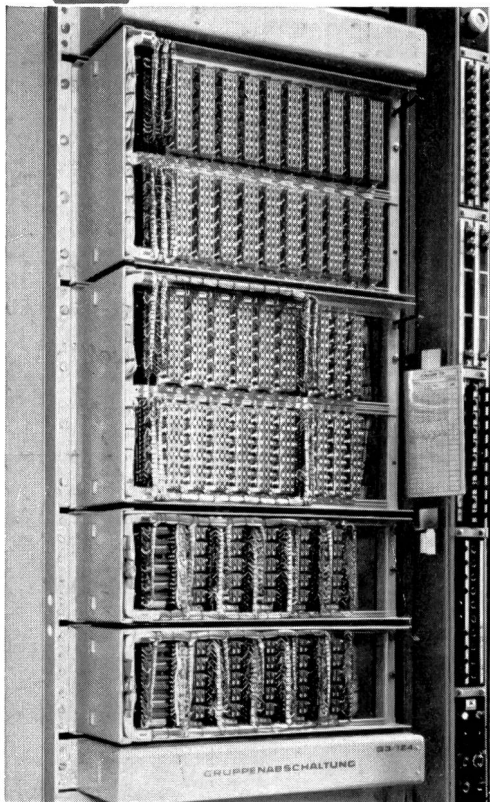
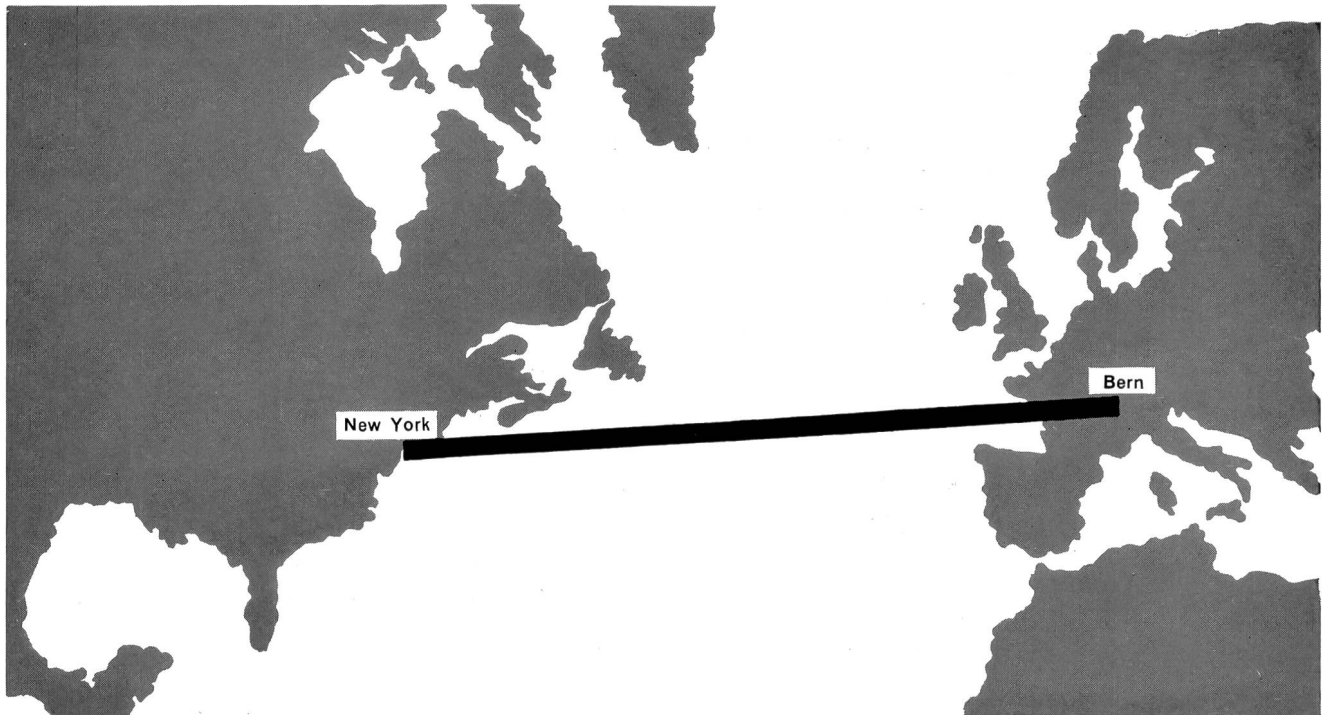

### Telephonverkehr Schweiz — USA halbautomatisch

Seit der Inbetriebnahme des halbautomatischen Telephonverkehrs zwischen der Schweiz und den Vereinigten Staaten wählt die Telephonistin direkt aus Bern alle automatisch erreichbaren Teilnehmer der USA, einschliesslich der Hawaii-Inseln, ohne weitere Mithilfe von Dienstpersonal der Telephonzentrale in New York. Die ALBIS-Automatik-Ausrüstung für interkontinentale TASI-Leitungen im Internationalen Amt Bern ermöglicht kürzere Durchschaltzeiten im Verbindungsaufbau und eine bessere Ausnützung der Überseeleitungen.

Bitte verlangen Sie unsere Druckschrift T 1037.

ALBIS - Automatik - Ausrüstung  
für interkontinentale TASI - Leitungen

**ALBISWERK ZÜRICH A.G. 8047 ZÜRICH**  
Vertretungen in Bern, Lausanne und Zürich



**BROWN  
BOVERI**

# Nachrichtentechnik

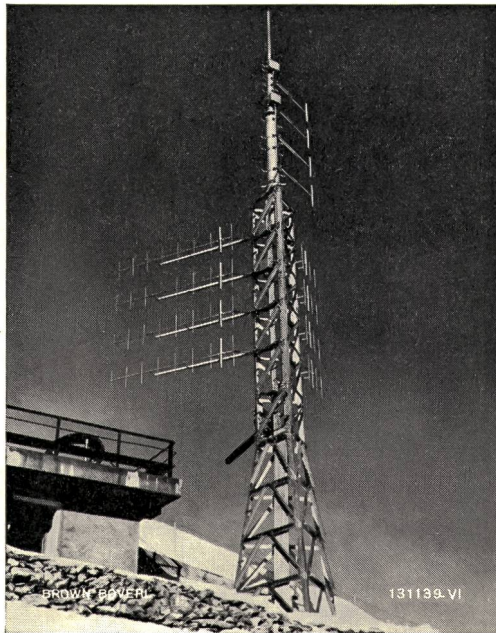

Radiotelephone und Richtstrahlanlagen

Sender für Rundfunk und Radio-  
telegraphie  
Fernsehsender

Antennenumschalter für große  
HF-Leistung

Fernmelde- und Fernwirkanlagen über  
Hochspannungsleitungen oder Richt-  
strahlverbindungen

Sende- und Gleichrichterröhren  
Silizium-Halbleiter



Eine Antennenanlage für Radiotelephon- und Richt-  
strahlverbindungen auf dem Rochers-de-Naye  
(2045 m ü. M.)

Unten: Eine Helix-Antenne für die im 400-MHz-Band  
arbeitende Mehrkanalverbindung Lausanne-  
Rochers-de-Naye.

Mitte: 2 Antennengruppen, bestehend aus je 4 Richt-  
antennen zu 9 Elementen Richtung Genf und 4  
Elementen Richtung Payerne, für die im 160-  
MHz-Band arbeitenden Radiotelephonverbin-  
dungen.

Oben: Eine Rundstrahlantennengruppe, bestehend  
aus 4 vertikalen Dipolen, und auf der Spitze  
eine Flachrundstrahlantenne für die im 160-  
MHz-Band arbeitenden Radiotelephonverbin-  
dungen.

Mit Hilfe dieses Antennensystems werden optimale  
Ausbreitungsverhältnisse über das waadtländische  
Kantonsgebiet sichergestellt.

Endstufenkreis des neuen 250-kW-Rundfunksenders im  
Schweizerischen Landessender Beromünster. Das im  
Bild gezeigte Lechersystem in Form grosser Rohrbogen  
stellt eine Besonderheit unseres Kurzwellensenders dar  
und ermöglicht eine rasche Einstellung jeder beliebigen  
Sendefrequenz innerhalb des Kurzwellenbereiches.

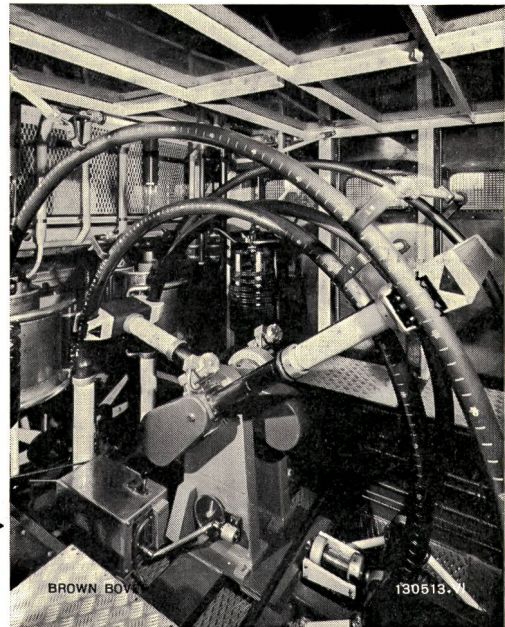

Aktiengesellschaft

**BROWN, BOVERI & CIE., 5401 BADEN**



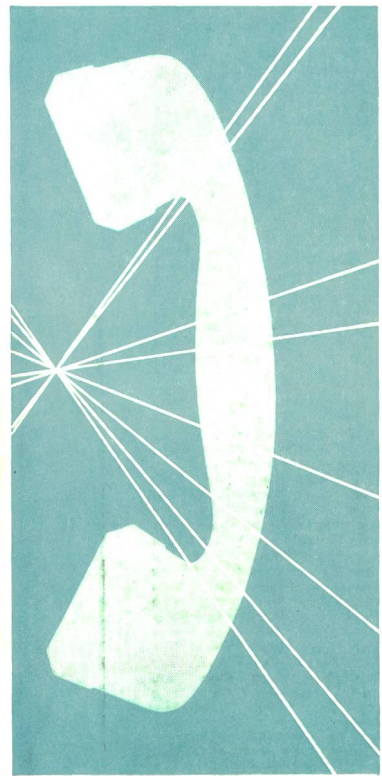
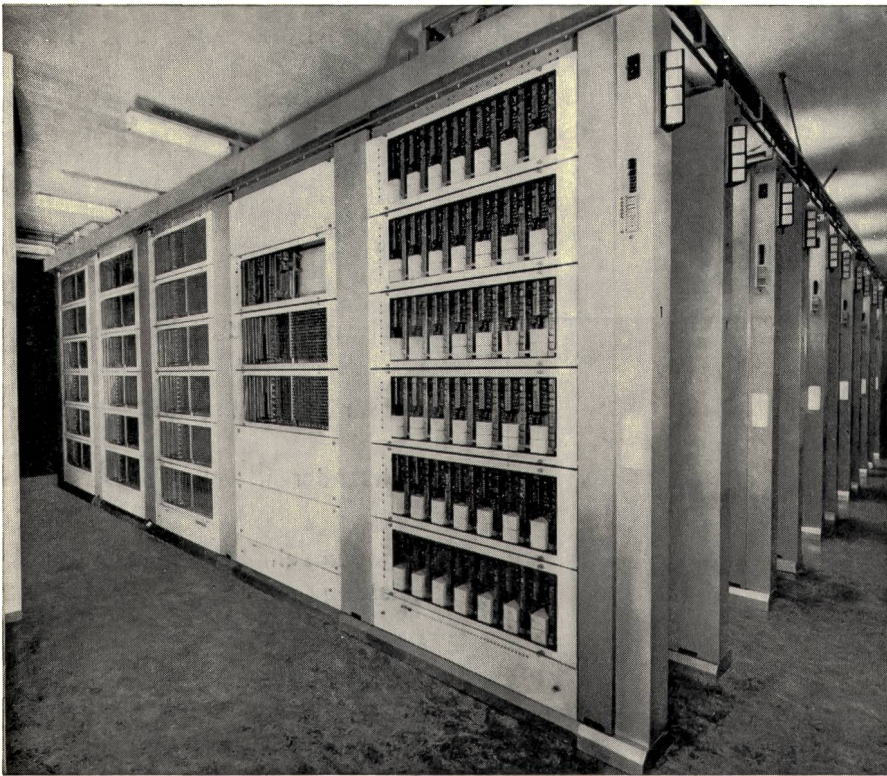

## Präzision und weltweite Erfahrung

An der Entwicklung der Fernsprechtechnik in der Schweiz hat die STR, mit der Ausführung der Netzgruppen Zürich, Basel und Genf, einen entscheidenden Anteil. Kennzeichnend für die neuen STR-Amts-ausrüstungen ist der Koordinatenschalter.

Die einfache, relaisartige Funktion des Koordinatenschalters gewährleistet hohe Betriebssicherheit, geringen Unterhalt sowie kleine Abnützung der Schaltelemente. Kurze Schaltwege ermöglichen hohe Schaltgeschwindigkeiten und ein erschütterungsfreies, geräuscharmes Arbeiten.

Diese modernen Ausrüstungen, die schweizerische Präzisionsarbeit und internationale Erfahrungen aus über 65 Ländern vereinigen, fabriziert in der Schweiz die **Standard Telephon und Radio AG**, 8038 Zürich.