

Zeitschrift: Technische Mitteilungen / Schweizerische Post-, Telefon- und Telegrafienbetriebe = Bulletin technique / Entreprise des postes, téléphones et télégraphes suisses = Bollettino tecnico / Azienda delle poste, dei telefoni e dei telegrafi svizzeri

Herausgeber: Schweizerische Post-, Telefon- und Telegrafienbetriebe

Band: 63 (1985)

Heft: 12

Werbung

Nutzungsbedingungen

Die ETH-Bibliothek ist die Anbieterin der digitalisierten Zeitschriften. Sie besitzt keine Urheberrechte an den Zeitschriften und ist nicht verantwortlich für deren Inhalte. Die Rechte liegen in der Regel bei den Herausgebern beziehungsweise den externen Rechteinhabern. [Siehe Rechtliche Hinweise.](#)

Conditions d'utilisation

L'ETH Library est le fournisseur des revues numérisées. Elle ne détient aucun droit d'auteur sur les revues et n'est pas responsable de leur contenu. En règle générale, les droits sont détenus par les éditeurs ou les détenteurs de droits externes. [Voir Informations légales.](#)

Terms of use

The ETH Library is the provider of the digitised journals. It does not own any copyrights to the journals and is not responsible for their content. The rights usually lie with the publishers or the external rights holders. [See Legal notice.](#)

Download PDF: 26.11.2024

ETH-Bibliothek Zürich, E-Periodica, <https://www.e-periodica.ch>

Auch vor der Sacré Coeur in Paris?



Auch vor der Sacré Coeur in Paris! «Tja, Sie waren ja nicht erreichbar.»

Diesen Vorwand für ein *Fait accompli* gibt es nicht mehr. ■ Sie können unterwegs sein, wo Sie wollen: Wenn Sie wollen, sind Sie überall auf

Nicht grösser als ein Päckchen Zigaretten: der Eurosignalempfänger RE828, mit dem Sie auch ausserhalb der Schweiz erreichbar sind.



Empfang. Auch mitten im Gotthardtunnel. Auch im Schloss Neuschwanstein. Autophon, der schweizerische Spezialist für Rufsysteme, lässt Sie nirgends ohne Verbindung. ■ Im Auto meldet Ihnen der Autoruf, dass jemand Ihren Rückruf erwartet. Oder Sie haben das Natel Autotelefon, dann sind Sie direkt verbunden. ■ Im Tram, im Taxi, auf der Strasse: Ihre Sekretärin, sogar Ihr Anrufbeantworter kann Sie per Citycall erreichen. ■ Auch im stillsten Winkel Europas stellt Ihnen das Eurosignal eine dringende Nachricht zu (in CH, F, D). Autophon hat die Geräte mit vielen raffinierten

Zusatzfunktionen ausgestattet: Signale verschiedener Bedeutung, Termin-Mahner etc. Und wollen Sie wirklich absolut ungestört sein, schalten Sie auf Funkstille. ■ Ein Gespräch verpflichtet Sie zu nichts. Bitte schicken Sie uns den Coupon.

An Autophon AG, Vertriebsleitung Schweiz,
Stauffacherstrasse 145, 3000 Bern 22, Tel. 031-40 00 22.

- Bitte schicken Sie mir Informationsmaterial zum Thema
 Ortsruf Autoruf CH Eurosignal Natel
 Bitte rufen Sie mich an, um einen Gesprächstermin zu vereinbaren.

Name: _____

in Firma: _____

Strasse: _____

PLZ/Ort: _____

Telefon: _____

Autophon AG
Hauptsitz, Entwicklung und Fabrikation in Solothurn.
Niederlassungen und Betriebsbüros CH: Zürich, St. Gallen, Basel, Bern, Luzern, Viganello, Chur, Winterthur, Olten, Biel, Neuchâtel. In der Westschweiz: Téléphonie SA Lausanne, Sion, Genève-Carouge.

AUTOPHON

Câbles Cortailod. Bahnbrechende Lösungen, schlüsselfertig.

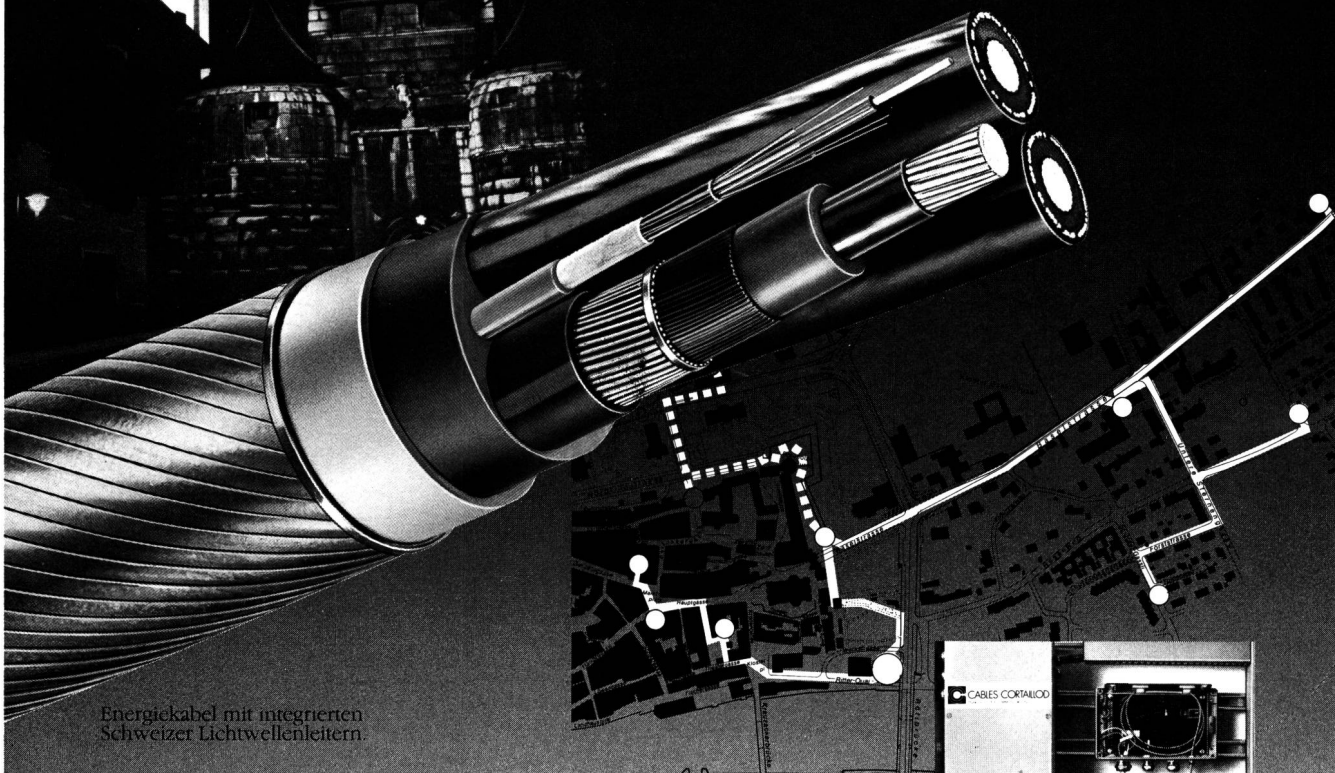

Energiekabel mit integrierten Schweizer Lichtwellenleitern.

Zum Beispiel für die Sicherheit Ihres Hochspannungsnetzes

Câbles Cortailod hat ein Avantgarde-System zur Überwachung und zum Schutz von Hochspannungsnetzen entwickelt. Die Einbeziehung von Lichtwellenleitern für die Fernsteuerung und Kontrolle elektrischer Verteilnetze bietet sowohl in technischer als auch in wirtschaftlicher Hinsicht sehr grosse Vorteile. Câbles Cortailod und Cabloptic*, die Leader auf dem Gebiet der

Lichtwellenleiter, sind dank enger Zusammenarbeit in der Lage, das Know-how, das Konzept, die Kabel, die elektro-optischen Geräte, die Verlegung, die Montage und die Inbetriebsetzung ganzer Anlagen für die verschiedensten Bereiche der Nachrichten- und Energieübertragung anzubieten. Verlangen Sie Unterlagen über von uns ausgeführte Anlagen; ein einfacher Anruf genügt.

*Cabloptic – einziger Schweizer Hersteller für Lichtwellenleiter.

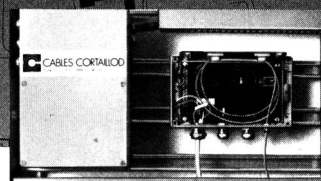

Optoelektronisches Modul

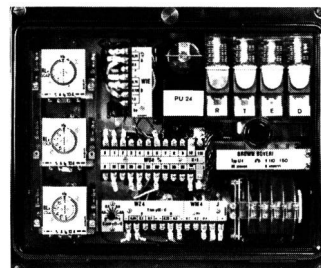

Distanzrelais Type LI 4/a BBC

CH-2016 CORTAILLOD/SUISSE
CASE POSTALE
TÉLÉPHONE 038/441122
TÉLEX 952899 CABC CH



CABLES CORTAILLOD
ÉNERGIE ET TÉLÉCOMMUNICATIONS

Mit Installationstechnik sind wir bekannt geworden.

Mit Elektronik sind wir weiter gewachsen.

Mit technischem Fernsehen sind wir gross im Kommen.

Telefonstecker A6/12 von R+M: Damit auch Sie sich von den Vorteilen überzeugen können, von denen die PTT bereits überzeugt sind.

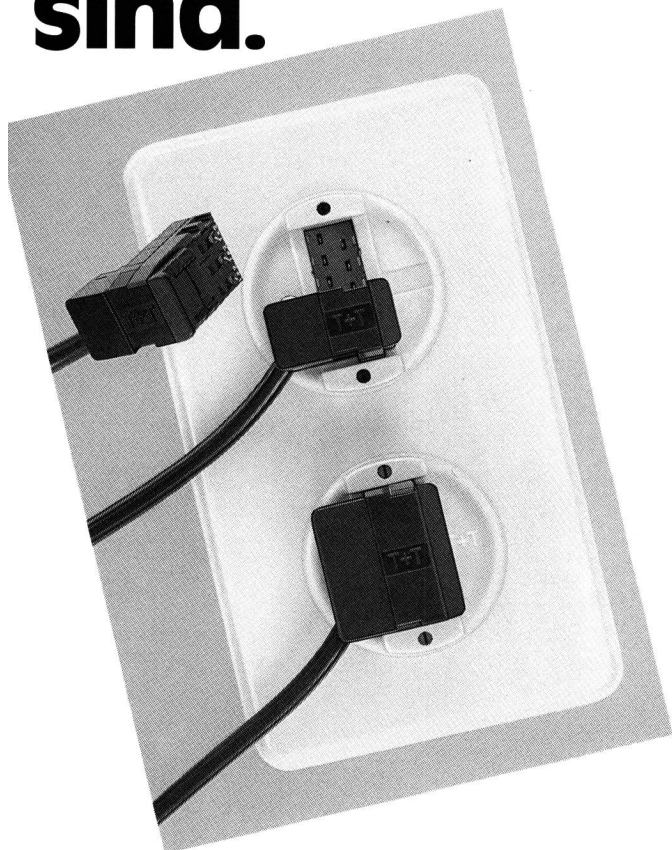

Das Gewusst-wie ist wieder einmal alles: Es braucht nur ein bisschen Köpfchen und recht wenig Zeit, um die A 6/12 Stecker und Dosen im Griff zu haben. Oder besser: In den Fingerspitzen. Womit man nicht nur die Telefonzukunft, sondern auch ein paar wesentliche Vorteile auf seiner Seite hat.

Stichworte: Einfache Codierung, berührungsgeschützte Kontakte, grössere Flexibilität... So kann zum Beispiel der Anschluss des Telefonapparates mit dem Computer-Modem, dem Anrufbeantworter oder dem HF-TR in dieselbe Dose gesteckt werden. Entsprechende Möglichkeiten bieten sich natürlich auch im privaten Bereich. Es hat also ein paar gute Gründe, warum das von uns entwickelte steckbare Anschlussprinzip bald einmal verbindlich wird.

Darauf möchten Sie bestimmt vorbereitet sein. Rufen Sie uns an:

01/930 77 30

Wir schicken gern einen unserer Verbindungsmänner bei Ihnen vorbei. Damit er Ihnen und Ihren Mitarbeitern in aller Ruhe und in wenigen Minuten erklärt, wie man die neue Installationstechnik beherrscht.

Reichle + De-Massari AG
Binzstrasse 31
CH-8622 Wetzikon
Telefon 01/930 77 30

Reichle 
De-Massari
Elektro- und
Kommunikationstechnik

**Der Schlüssel zu
zufriedenen
Hotel-Gästen:**



**Die neue digitale
Gfeller-Haustelefonzentrale
GFX1**

Die Gfeller-Haustelefonzentrale GFX1 bietet:

- modernste, vollelektronische Technologie
- digitale Informations-Übertragung
- Zukunftssicherheit
- einfache und schnelle Bedienung mit guter Übersicht
- Betriebssicherheit

GFX1 wird mit der umfassenden Grundausrüstung und den vielen erhältlichen Zusatzeinrichtungen genau auf Ihre Bedürfnisse abgestimmt.

Wir interessieren uns für die digitale Gfeller-Haustelefonzentrale GFX1

Wir benötigen ca. _____ interne Anschlüsse

- Bitte senden Sie eine Dokumentation
 Bitte rufen Sie an

Firma _____ RM19

Zuständig _____

Strasse _____ PTT

PLZ/Ort _____ Tel. _____

Gfeller AG
Brünnenstrasse 66, 3018 Bern
Tel. 031 50 51 11

gfeller
telecommunications

Wenn Sie Schriftstücke
aller Art nicht nur
komfortabler, schneller
und günstiger denn
je erstellen...



...sondern auch
komfortabler, schneller
und günstiger denn
je speichern, transpor-
tieren, verteilen und
archivieren möchten...

**...fragen Sie die PTT
nach DSX-40.**



☐ Jäggi

**DSX-40 ist das neue
Meldungsvermittlungssystem
von Philips, mit dem Sie
über x-beliebige Endgeräte
und x-beliebige Über-
tragungsnetze kommuni-
zieren können.**

DSX-40 von Philips ist das Kommunikationssystem von morgen, das sich bei Ihnen aber schon heute nützlich macht.

Heute können Sie nämlich mit DSX-40 ganz normal auf dem weltweiten Telexnetz kommunizieren. Und morgen werden Sie mit DSX-40 von allem Anfang an dabei sein, wenn der Telex- durch den noch wirtschaftlicheren und leistungsfähigeren Teletex-Dienst der PTT abgelöst werden wird.

Mit DSX-40 können Sie heute wie morgen alle Ihre Terminals – Speicherschreibmaschinen, Textsysteme, Personal Computer, Fernschreiber, usw. – direkt an die öffentlichen Netze anschließen.

Ausführliche Informationen über DSX-40 erhalten Sie von der PTT. Oder nach Einsenden des Coupons direkt von der Philips AG.

Philips. Die sichere Technologie.

Wir möchten mehr wissen über das Kommunikationssystem der Zukunft. Bitte senden Sie uns ausführliche Unterlagen über DSX-40.

Name: _____

Vorname: _____

Firma: _____

Strasse: _____

PLZ/Ort: _____

Einsenden an: Philips AG, Abt. Telematik,
Postfach, 8027 Zürich.

PTT



PHILIPS



FIBRES OPTIQUES SUISSES

CABLOPTIC

SCHWEIZER GLASFASER

SWISS OPTIC FIBER

COSSONAY

SOCIETE ANONYME DES

CABLERIES & TREFILERIES DE COSSONAY

CH-1305 COSSONAY-GARE TÉL. (021) 87 17 21 TÉLEX 459 600 CABL CH

Beim Telefonrundspruch
werden

die Vorteile **GROSS** geschrieben.



- Tag und Nacht zu Ihren Diensten: 6 Programme, 24 Stunden pro Tag.
- Störungsfreier Empfang in der Stadt, auf dem Lande, in den Bergen, überall.
- Leitung 3 «Classic» und Leitung 6 «Leichte Leitung» mit Top-Hits, Schlagern und Evergreens. Vergnügen und Entspannung für jedermann.

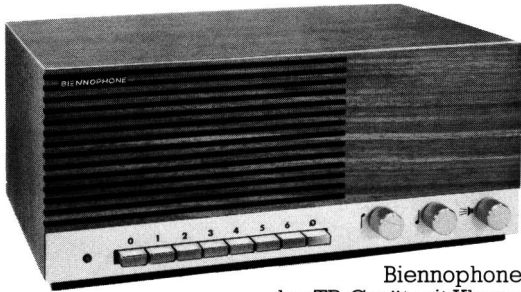

Biennophone
das TR-Gerät mit Klasse

- Elegante, «echt-Holz»-Gehäuse.
- Einfache Handhabung.
- Für die «Romands» ist Radio Suisse Romande in der ganzen Schweiz zu hören.
- Ideal für Betriebe, Werkstätten, Warenhäuser, Hotels und Spitäler.

Und das alles für ein paar Rappen pro Tag.

Spezial-Prospekt erhältlich beim Radio-Konzessionär oder beim Fabrikanten:
Velectra SA, 2501 Biel



Biennophone

Telefonrundspruch-Spezialist seit 50 Jahren.

Der praktische LWL-Pegelmesser: ★ ohne Anschlußproblem ★ für alle Wellenlängen und Fasertypen

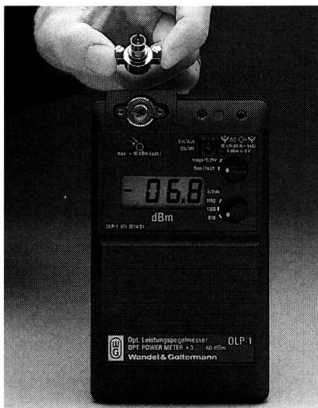

Anschlußprobleme durch Steckerwirrwarr?
Nicht beim LWL-Pegelmesser OLP-1. Er paßt sich an: durch ein Adaptersystem für alle wichtigen Steckertypen, sogar für den Anschluß nackter Fasern.
Anpassung an Fasertypen?
Mit dem OLP-1 messen Sie an Standard-Gradienten-, Mono-mode-, Stufenindexfasern mit

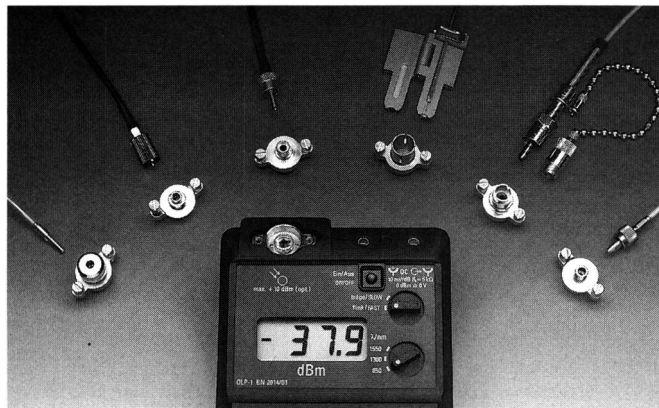

Kenndurchmesser $\leq 200 \mu\text{m}$. Ohne Umschalten, Umstecken, Neukalibrieren.
Meßkopfwechsel für 3 Wellenlängen?
Beim OLP-1 genügt einfaches Umschalten, schon können Sie bei 850, 1300 und 1550 nm messen.
Umständliche Bedienung?
Einfacher als beim OLP-1 geht es nicht: Anschließen, ein-

schalten, ablesen. Anzeige von -60 (-50) dB bis $+3$ dB in einem Bereich. Hochwirksame Temperaturkompensation für genaues Messen auch nach sprunghafter Änderung der Umgebungstemperatur.
Netzunabhängig?
Selbstverständlich beim OLP-1. Trockenbatterie oder NiCd-Akku, bei Langzeitmessungen auch Versorgung durch

Netz-/Ladegerät. Batterieüberwachung und Abschaltautomatik für langen sicheren Betrieb.

Lernen Sie den universellen OLP-1 kennen und schätzen. Für Betriebsmessungen, Service und Labor, für Netz- und Akkubetrieb.

Fordern Sie den ausführlichen Farbprospekt an!

Informations-Scheck

- Bitte senden Sie mir
 den Farbprospekt OLP-1,
 einen Beratungsingenieur.

Name
 Firma
 Straße
 Ort
 Tel.

Wandel & Goltermann
 (Schweiz) AG
 Postfach 254
 CH-3000 Bern 25
 Tel. (031) 42.66.44
 Telex 32 112 wago ch



D 5333 K



Remote Management by Sodeco. A new form of intelligence.

When Sodeco researchers develop a new coin telephone, the problems of profitability and security are uppermost in their minds.

In addition to evolving the product itself, their efforts are also directed to the question of managing it. Sodeco engineers have perfected a new system for the monitoring and management of Type BTE60 public telephone networks: Remote Management.

This consists of a bi-directional exchange of information between the BTE60 telephone stations and an emergency centre, or a centre of maintenance, or of management, via the switched telephone network.

The centre can call the telephones to give them orders. And the telephone stations automatically call the centre in the

event of attempted break-in, fraud or technical fault. They can also transmit information concerning the amounts collected and indicate when the cash box is full. This system, which truly constitutes a new form of intelligence, is also adaptable to the full range of Sodeco public telephones.

If you would like to know more about Remote Management, or about BTE60 telephones - which offer the important feature of a single slot for several types of coins - simply ask for our detailed documentation.



LANDIS & GYR

SODECO

SODECO-SAIA Ltd. Grand-Pré 70 CH-1211 Geneva 16 (Switzerland) Tel. 022/3355 00 Telex 22 333
A company of the Landis & Gyr group with representatives throughout the whole world.

ELECTRONA

KONTAKT!



Elegant war er, der Citroën des Jahres 1935. Ob er auch immer problemlos ansprang? Welch rasante Entwicklung hat doch das Automobil in 50 Jahren genommen – und mit ihm die Batterie! Electrona hat diesen Prozess immer mitgestaltet und angeführt: Kaum ein Automobilist, der noch nie mit Electrona gestartet wäre! Elektrofahrzeuge aller Art sind in der Schweiz vorwiegend mit Electrona Traktionsbatterien ausgerüstet; SBB,



**J A H R E
SICHERHEIT**

PTT, Armee, Spitäler, EDV-Anlagen und Industrie verlassen sich auf Notstrom aus Anlagen von Electrona, die auch gleich die dazu passende, massgeschneiderte Elektronik mitliefert. Und was viele nicht wissen: Electrona ist auch ein wichtiger Hersteller von hochpräzisen technischen Kunststoffteilen.

Electrona SA, Accumulatorenfabrik, 2017 Boudry NE.
Tel. 038/44 21 21, Telex 952 896 ACCU.

Weltweite funktionssichere Verbindungen

LEMO

Fiber Optic Steckverbindungen

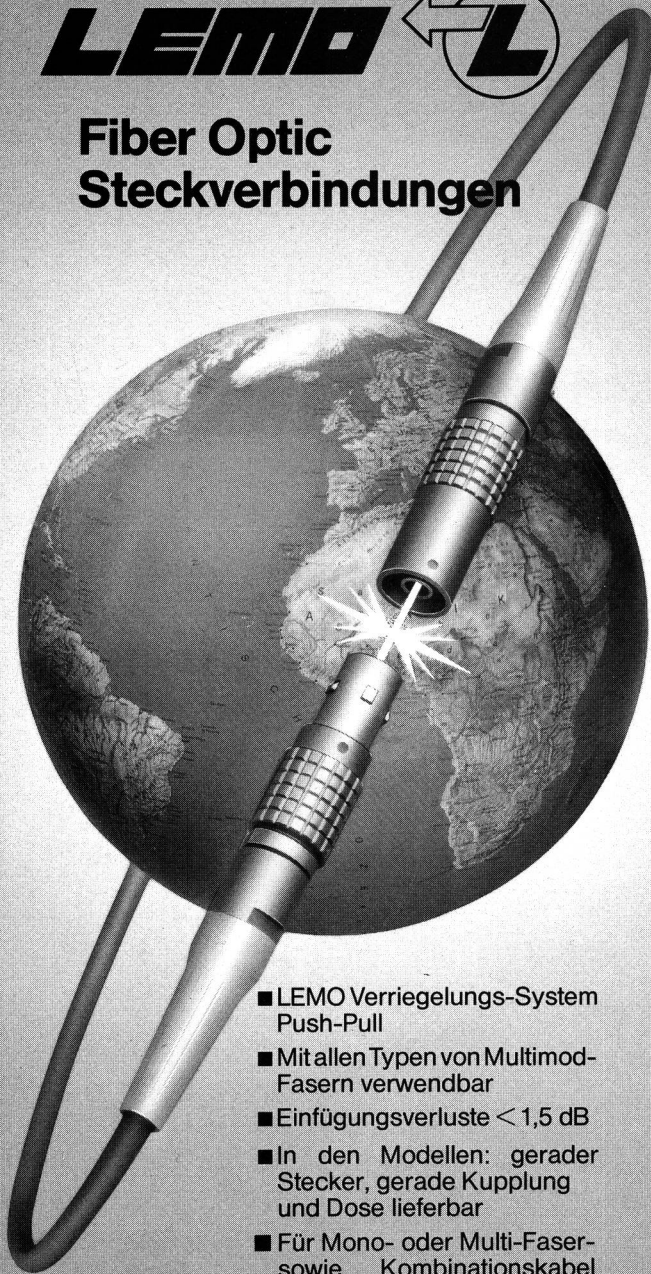

- LEMO Verriegelungs-System Push-Pull
- Mit allen Typen von Multimod-Fasern verwendbar
- Einfügungsverluste < 1,5 dB
- In den Modellen: gerader Stecker, gerade Kupplung und Dose lieferbar
- Für Mono- oder Multi-Faser- sowie Kombinationskabel vorgesehen.

LEMO SA®

P.O. Box 316 · Route de Lausanne
CH-1110 Morges
Phone: (021)7113 41-43 · Telex: 458122

SCHNELL, EINFACH und GENAU!

Die
Federwaagen

CORREX

ermöglichen Ihnen
das Messen von
kleinen mechanischen
Kräften

Lieferbar in 11
Messbereichen für
Kräfte von 0,3 g bis
2000 g mit
oder ohne
Maximalzeiger

Mit Kugel- oder
Flachfühler

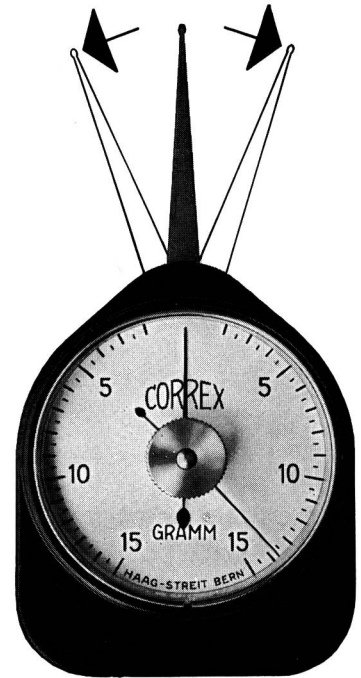

HAAG-STREIT AG

031 53 46 55

3097 LIEBEFELD
BERN/SCHWEIZ

eLECOM

TELEX INTERFACE

Automatisch wählen
... vom Computer
Telex empfangen
... im Computer

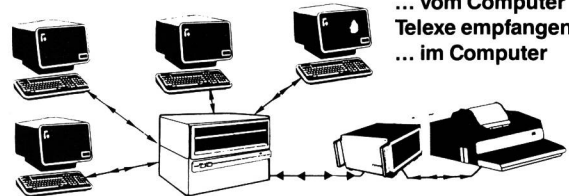

Beratung und Verkauf:

Paul Bechtiger Brand

Blütenstrasse 17
CH-8057 Zürich
01-311 48 00

Anschlusschnüre für Telefon- und elektrische Apparate

Steuer-, EDV-, Koax- und abgeschirmte Kabel
Installations-Kabel und -Drähte
Sonderanfertigungen nach Kundenwunsch

Kabelwerk

A. Heiniger & Cie. AG

3072 Ostermundigen
Blankweg 4
Telefon 031 51 17 77





**Haben Sie in den
letzten Wochen ein
solches Paket
erhalten? Dann
besitzen Sie
bereits den neuen
DISTRELEC-Katalog 85/86.**

**Wenn nicht, wählen
Sie einfach unsere neue
Tel.-Nr. 01-276 22 11.**

**Schutzgebühr Fr. 12.-.
Auf Wiederhören.**

DISTRELEC
Electronic total.

Hardturmstr. 131 8037 Zürich

Wir fordern von uns Höchstleistungen



... weil elektrische Kabel, Drahtseile
und Fernwärme-Rohrleitungssysteme von «BRUGG»
sehr know-how-intensive Produkte sind.

Das Zeichen
für sichere Verbindungen



Kabelwerke Brugg AG
5200 Brugg · Telefon 056 41 11 51

EW 514

Wirksamer Schutz gegen EMP beginnt mit dem Know-how. Und darüber verfügen wir.

Seit über einem Jahrzehnt sind wir auf dem Gebiet der EMP-Schutzmassnahmen tätig. Entsprechend gross ist unsere Erfahrung. Was auch immer vor den Folgen des EMP geschützt werden soll – wir wissen, wie man es anstellen muss, damit ein ausreichender Schutz gewährleistet ist.

Dieses Know-how erlaubt uns eine umfassende Tätigkeit. Sie reicht von der anlagespezifischen Planung über die Herstellung von Bauteilen bis zur sachgerechten Installation. Was uns zu einem in jeder Hinsicht nützlichen Partner macht.

Selbstverständlich sind wir auch in Fragen kompetent, die in den Bereich der EMV fallen.

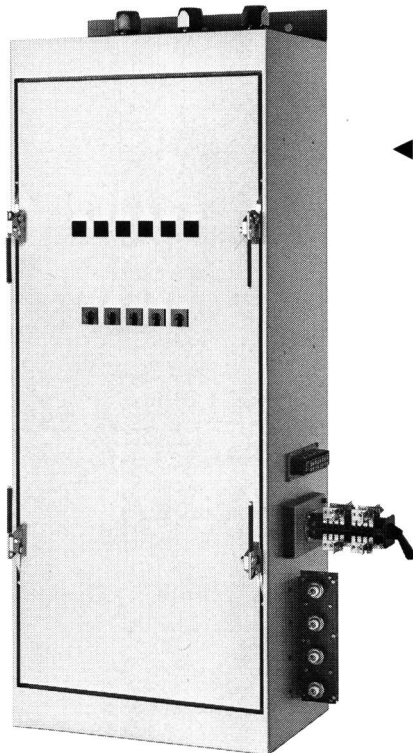

◀ EMP-Schaltschrank für höhere Anforderungen. Aus dem Produkteprogramm von Elektro-Winkler.

EMP = Elektromagnetischer Puls
EMV = Elektromagnetische Verträglichkeit



Elektro-Winkler & Cie AG

8152 Glattbrugg
Industriestr. 34, Tel. 01-810 40 40
Telex ewina 56 407

SIEMENS-ALBIS

AKTIENGESELLSCHAFT

Neu Hicom –
Kommunikationssystem ALBIS-ECS®10 000
Das Telefon hat schreiben, lesen, sehen und
computern gelernt.

Neu Hicom kann gleichzeitig telefonieren und telexen,
telefonieren und fernkopieren,
telefonieren und computern.

Neu Für Telefon, Teletex und Fernkopieren braucht
Hicom nur noch eine Kommunikationsnummer
und eine Leitung.

Neu Schon jetzt arbeitet Hicom im Büro
wie künftig ISDN
im öffentlichen Telefonnetz.

Neu Hicom hat völlig neue Terminals.
Beispielsweise das Multiterminal.
Es ist Telefon, Text- und Datenterminal in einem.

Neu Hicom hat den elektronischen Briefkasten
für Gespräche und Textinformationen.

Neu Hicom nutzt die bestehenden Telefonleitungen
und vorhandenen Terminals.
Hicom spart Kosten und amortisiert sich schnell.

Sprache

Text

Bild

Daten

Hicom

**Computer + Communication
von Siemens-Albis**

Siemens-Albis Aktiengesellschaft

Vertrieb Teilnehmeranlagen

Belpstrasse 26
3007 Bern



Hasler SL-1. Das Kommunikationskonzept der Zukunft ist realisiert: Die digitale Hauszentrale für Sprache, Text und Daten.



Bewährte Software-Pakete, ausgereifte Digital-Technik und eine grosse Palette von Datenschnittstellen und neuen Leistungsmerkmalen machen das Hauskommunikations-System Hasler SL-1 zum Kernstück für das Büro der Zukunft.

Das Hasler SL-1-System bietet Ihnen den letzten Stand der Technik an Bedienungskomfort und Leistungsmerkmalen:

- Variable Anrufumleitung, automatischen Rückruf, Konferenzgespräche, die ohne Mithilfe der Telefonistin aufgebaut werden können, automatische Wahlwiederholung, Anklopfen bei besetzten Verbindungen, Kurzwahl usw.
- Zwei neue, systemeigene Tischstationen als optimale Arbeitsinstrumente:

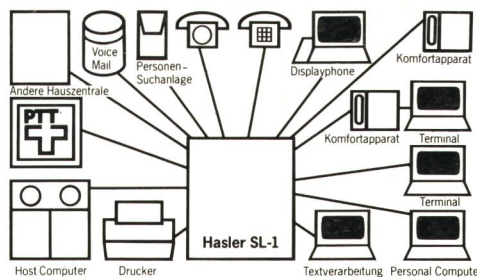

Das Displayphone und den Komfortapparat SL-1

- Direkte digitale Verbindungen zwischen Daten-Peripheriegeräten, Personal Computern, Datenbanken und Host Computern via Hauszentrale.
- Mit der Hasler SL-1 können Sie alle Peripheriegeräte wie Drucker, Terminals usw. an jedem Telefonanschluss anschliessen.

Dabei kommunizieren alle Datenverarbeitungsgeräte direkt miteinander. Mit einer Geschwindigkeit bis zu 56 kbit/s.

Hasler SL-1: Von der Schweizerischen PTT empfohlen.



Senden Sie uns bitte die ausführlichen Unterlagen über das digitale Hauskommunikations-System für Sprache, Text und Daten Hasler SL-1. Wir haben zurzeit _____ externe und _____ interne Anschlüsse.

Firma _____

Zuständig _____

Adresse _____

PLZ/Ort _____ 1

Hasler AG, Abt. Information, Belpstrasse 23, 3000 Bern 14, Telefon 031 65 2111, Telex 911119 hag ch oder Fernmeldekreisdirektion Telefon 113

Hasler AG
Abt. Information
Belpstrasse 23
3000 Bern 14
Telefon 031 65 2111
Telex 911119 hag ch

**Bessere Verbindungen
von Mensch zu Mensch.
Und von Mensch zu Computer.**

Hasler