

Zeitschrift: Fachblatt für schweizerisches Anstaltswesen = Revue suisse des établissements hospitaliers

Herausgeber: Schweizerischer Verein für Heimerziehung und Anstaltsleitung; Schweizerischer Hilfsverband für Schwerverziehbare; Verein für Schweizerisches Anstaltswesen

Band: 12 (1941)

Heft: 10

Werbung

Nutzungsbedingungen

Die ETH-Bibliothek ist die Anbieterin der digitalisierten Zeitschriften. Sie besitzt keine Urheberrechte an den Zeitschriften und ist nicht verantwortlich für deren Inhalte. Die Rechte liegen in der Regel bei den Herausgebern beziehungsweise den externen Rechteinhabern. [Siehe Rechtliche Hinweise.](#)

Conditions d'utilisation

L'ETH Library est le fournisseur des revues numérisées. Elle ne détient aucun droit d'auteur sur les revues et n'est pas responsable de leur contenu. En règle générale, les droits sont détenus par les éditeurs ou les détenteurs de droits externes. [Voir Informations légales.](#)

Terms of use

The ETH Library is the provider of the digitised journals. It does not own any copyrights to the journals and is not responsible for their content. The rights usually lie with the publishers or the external rights holders. [See Legal notice.](#)

Download PDF: 01.04.2025

ETH-Bibliothek Zürich, E-Periodica, <https://www.e-periodica.ch>

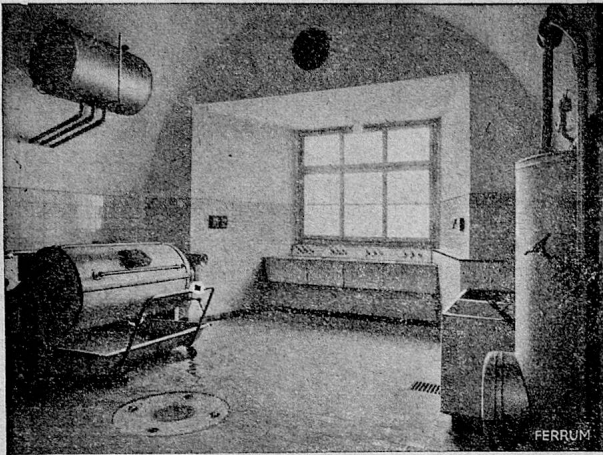

FERRUM

WASCHMASCHINEN
ZENTRIFUGEN
GLÄTTEMASCHINEN
TROCKENANLAGEN

Verlangen Sie Prospekte oder Ingenieur-Besuch

FERRUM A-G., Rapperswil
bei Aarau
WÄSCHEREIMASCHINEN-FABRIK

Dixin

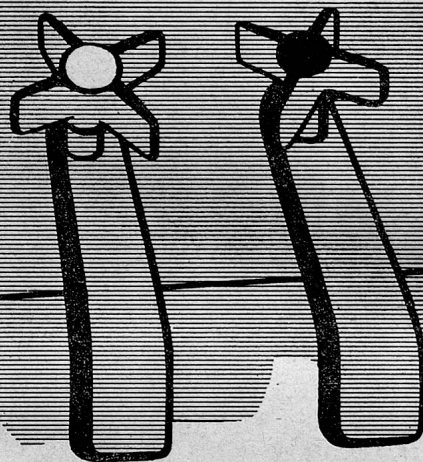

Weiches Wasser mit DIXIN Bleichsoda

Sie waschen dadurch wirtschaftlicher, erzielen eine griffige und saugfähige Wäsche und steigern die Wirkung der Seife, bzw. des Waschmittels.

Kostenlose Fachberatung durch Henkel & Cie. A.G., Basel
Abteilung Großverbrauch

GDD 117b

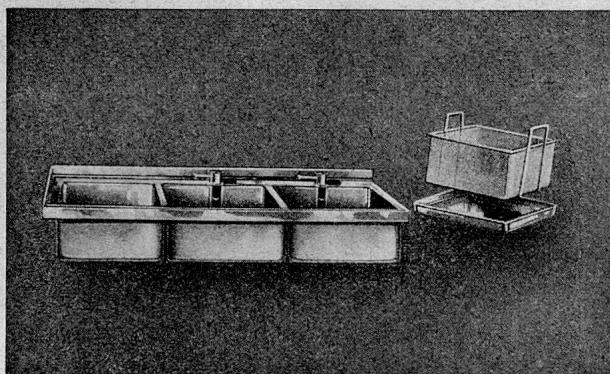

SPÜLANLAGEN

aus rostfreiem Chromnickelstahl in allen Größen und Ausführungen den örtlichen Verhältnissen angepasst sowie **Sanitäre Apparate** aller Art liefert vorteilhaft und in erstklassiger Ausführung

DECO A. G. KUSNACHT
ZÜRICH Tel. 91 02 88

FILIALE: ZÜRICH, LÖWENSTRASSE 30 Tel. 352 47

Verlangen Sie Kataloge od. Vertreterbesuch. Ref. zu Diensten

L'Orfèvrerie Christofle

Peseux (Neuchâtel)

empfiehlt sich für die gegenwärtig mehr als je gerechtfertigten Reparaturen und Wiederversilberungen.
Sorgfältige Ausführung - Silberauflage garantiert.

Verlangen Sie unsern Tarif oder wenden Sie sich an unsere Lokal-Vertreter, deren Adressen wir Ihnen gerne angeben.

Das neueste Schweizerprodukt!

**DIE UNIVERSAL-
KÜCHENMASCHINE** **UNI**

mit Rührwerk, Fleischhack-, Passier-,
Reib- und Schneidemaschine · Mit
direkt aufgebautem Elektromotor.
Getriebe in Ölbad, völlig geräuschlos

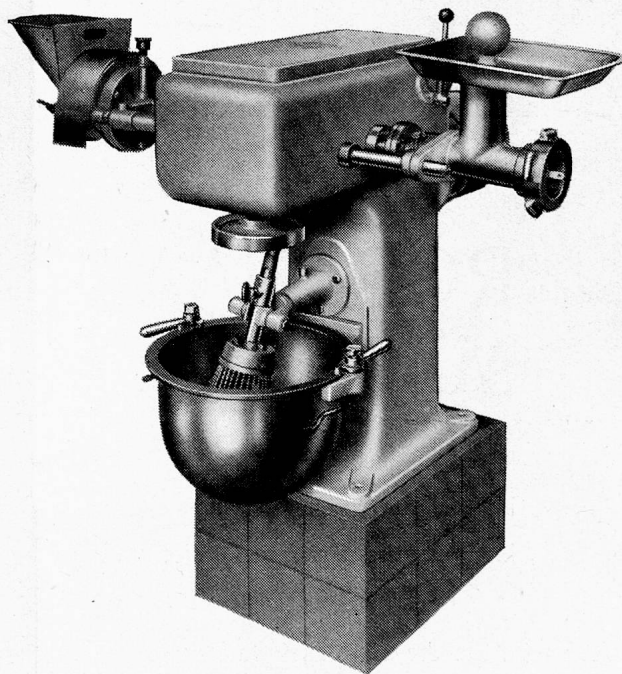

SCHWABENLAND - ZÜRICH

Spezialhaus gediegener Kücheneinrichtungen

Nüscherstrasse 44

*Etwas ganz Neues
für den nächsten Winter!*

NOVOTERMIC *der elektrische Radiator
mit Thermostat.*

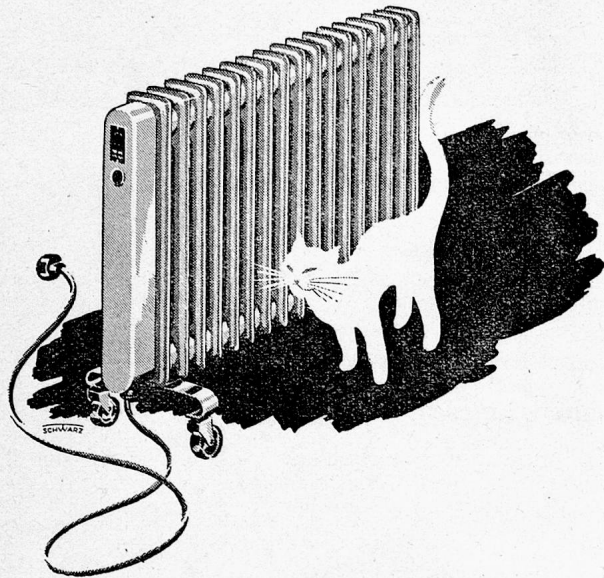

Den Novotermic auf Zimmertemperatur einstellen — und überhaupt nicht mehr anrühren. Alles übrige besorgt der Thermostat, automatisch schaltet er den Strom ein, wenn die Zimmertemperatur sinkt: automatisch schaltet er aus, wenn die gewünschte Temperatur erreicht ist. Wie bequem, und vor allem — Sie verbrauchen nur ganz wenig Strom mit Novotermic. Allein durch die Stromersparnis macht sich der Novotermic mehr als bezahlt.

Kaufen Sie jetzt, denn wer weiss, wie lange das Rohmaterial reicht.

**Autark-
Arbeitsgemeinschaft
Zürich 1** *Pelikanstrasse 6
Telephon 5 88 28*

Wir übermitteln Ihnen die Adresse der nächsten Verkaufsstelle

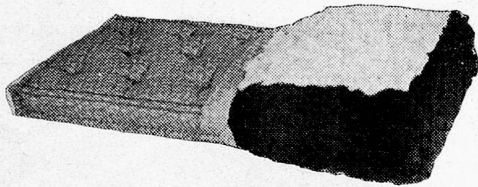

Die gute **ROSSHAAR-
MATRATZE**

ist hygienisch

ist unverwüstlich 1500

ist unübertroffen für Spitäler und Anstalten

Verlangen Sie die erstklassigen Fabrikate der

Pferdehaarspinnerei

ROTH & CIE. WANGEN a. A.

Gegründet 1748

OFA ist der bekannte, bewährte und billigste

Holz- & Kohlen-Sparapparat

OFA erlaubt in Heizungen und Feuerungen jeder Art alles zu verbrennen, was als Heizmaterial angesprochen werden kann, z. B. Holz, Holzabfälle, Sägemehl, Torf, Lingnitz, Walliser-Anthrazit etc., ohne Teer und Pech anzusetzen und erreicht dabei eine Mindest-Einsparung an Brennmaterial von 15 bis 25% bei gleicher Wärmeleistung.

OFA hält, was er verspricht. Er erlaubt, durch korrekte Steuerung der Luft-Zuführung, die richtige Einstellung bei den verschiedenen Temperaturen.

OFA verhindert das Gasen aus dem Kessel bei Föhndruck. Er verhindert die Schlackenbildung und ermöglicht eine gewaltige Erhöhung des Nutzeffektes.

Offerte unverbindlich durch die Generalvertretung für die ganze Schweiz:

Fa. Beyer & Ambord, Zürich 1

Schützengasse 14, Teleph. 7.13.33—34



DEA-Obermatratzen erfüllen alle Voraussetzungen eines gesunden Schlafes

Dea-Obermatratzen

in einfachster bis feinsten Ausführung

Umarbeiten

von alten Matratzen mit DEA-Federeinlagen sowie Waschen und Auffrischen der alten Haare in der

Spezial-Werkstätte

PETERS

Limmatquai 3 · Bellevuehaus
Telephon 531 41
ZÜRICH 1



**Holzrolladen
Tuchstoren**

Solide, zweckentsprechende Systeme

Zahlreiche Referenzen für ausgeführte Lieferungen zu Spitalbauten

Hartmann & Co. A.G.
Biel

700a

Durch ALGU Wädenswil
Tel. 956405-franko:

Illustr. Prospekte aus der Praxis zeitgemäßer Obst- und Gemüseverwertung in Alt- und Neu-Großflasche durch den Großhaushalt.

Leder

für Schuster- und Sattler-Werkstätten
Gut & Co. Zürich 4

Gegründet 1865

Mindestens

50%

Brennstoff-Ersparnis

Eine kriegswirtschaftlich wichtige und auch für die Nachkriegszeit bedeutende Erfindung ist das Brandis-Spargebläse für Koksfeuerung. Jeder Herdbesitzer sollte diese Erfindung prüfen.

Ein Basler Hotelier schreibt:

«Nachdem die Feuerung seit mehr als einem halben Jahr bei mir ununterbrochen im Betrieb steht, hat sich deren Brauchbarkeit aufs eindrucklichste bewiesen. Ohne die Leistung des Herdes irgendwie zu beeinträchtigen, brauchen wir jetzt noch 45–55 kg Koks, statt wie früher 100–120 kg Kohle pro Tag. Durch die Umstellung auf Koks wurde der Betrieb viel sauberer, die Rauchbelästigung durch unser Kamin existiert nicht mehr und wir haben bedeutend weniger Russ in den Rauchzügen.»

Wir erklären uns bereit, jeden bestellten Apparat nach 14-tägigem Gebrauch auf eigene Kosten wieder abzumontieren, falls seine Benützung nicht befriedigen sollte.

ZENT AG. BERN, Ostermundigen

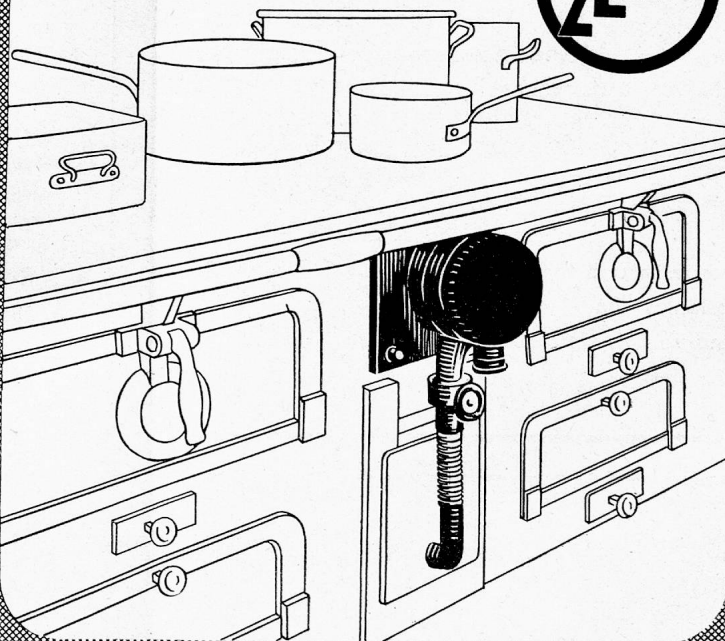

Alfred Schmidweber's Erben A.G.

Marmor- und Granitwerke

Rämistr. 5, Tel. 23122, ZÜRICH 1

Gartenplatten in Naturstein
Gesägte und polierte Arbeiten

Die Hausreinigung ohne Seife ist kein Problem

wenn Sie das nicht rationierte **flüssige, konzentrierte Reinigungsmittel ATO** verwenden

ATO

hat grosse Reinigungskraft
putzt Böden, Wände, Treppen, Fenster, Möbel
löst sich in kaltem und heissem Wasser sofort
ist unschädlich, greift Lack- und Farbanstriche nicht an
ist nicht teurer als Seife
wird geliefert in Kannen von 25 Kg., Fässern von 50, 100, 200 Kg.

Minatolwerke A. G. Luzern und Zürich-Altstetten

Wer mit Arbeit überlastet ist -

weiss eine gute Büroeinrichtung zu schätzen!

Für Registraturen und Karteien sind wir seit Jahrzehnten Spezialisten und wir bitten, bei uns Vorschläge für die Sie interessierenden Gebiete zu verlangen.

Ärzte erhalten ausführliche Auskunft über die „Dictaphone“-Methode zur schnellen Erledigung der Schreibarbeit!

Prospekte und Offerten kostenlos und unverbindlich.



Günstige Gelegenheit

Schubladentische aus Schmiedeisen, feuervermahlert, mit Abdeckplatte aus Chromstahl und pat. Rollschubladen noch zu alten, günstigen Preisen abzugeben.

Preise und Masse durch

THERMA AG. - SCHWANDEN Glarus

Alles für die Krankenpflege

Arzt- und Spital Einrichtungen, Instrumente, Krankenpflege-Utensilien, Verbandstoffe, Bandagen, Laboratoriumsgegenstände, Waagen

Technische Gummifabrikate: Bodenbeläge, Läufer, Matten, Dichtungen liefern Ihnen

A. Schubiger & Co. A.G. Luzern

Gegründet 1873 Telefon 2 02 01 Kapellplatz

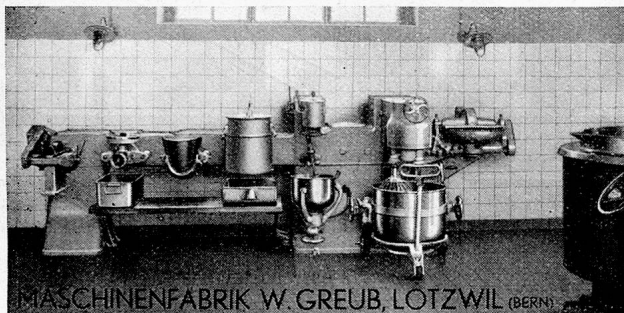

MASCHINENFABRIK W. GREUB, LOTZWIL (BERN)

W. GREUB, LOTZWIL

Telephon 6 05 68

Spezialfabrik für Küchen-Maschinen

Liefert Küchenmaschinen in jeder

Größe und Ausführung